

DOCOL

CATÁLOGO GERAL 2018/2019
GENERAL CATALOG 2018/2019 | CATÁLOGO GENERAL 2018/2019





Fábrica da BMW - Araquari/SC

DOCOL NO MUNDO.
DOCOL AROUND THE WORLD.
DOCOL EN EL MUNDO.

Os produtos Docol são submetidos a testes e atendem normas internacionais, o que torna a qualidade da marca reconhecida em todo o território nacional e em mais de 40 países.

The DOCOL products are 100% checked according to international standards. It makes the DOCOL brand the most popular at its market and for more than 40 countries as well.

Los productos Docol son sometidos a pruebas y a normas internacionales, lo que hace que la calidad de la marca sea reconocida en todo el territorio nacional y en más de 40 países.



Shopping Riomar - Recife/PE



Palácio La Moneda - Santiago/ Chile



Melbourne Exhibition Centre - Austrália



Coliseu Recreios - Lisboa - Portugal



Estádio Azteca - Cidade do México/ México



Arena Maracanã - Rio de Janeiro/RJ



Hotel Iberostar - Bahia



Hotel Conrad - Punta del Este - Uruguai

DOCOL, SOLUÇÕES PARA
TODOS OS AMBIENTES.

DOCOL, SOLUTIONS
FOR ALL SPACES.

DOCOL, SOLUCIONES PARA
TODOS LOS AMBIENTES.



A DOCOL pensa em você e acredita que sua casa foi feita para ser vivida, celebrada. São 62 anos oferecendo diferenciais que transformam o seu dia a dia, com design, tecnologias sustentáveis e produtos feitos para durar muito mais. Os produtos são 100% testados antes de chegar a sua casa e o laboratório de hidráulica, o mais moderno da América Latina, garante que tenham qualidade e uma vida útil muito maior do que o exigido pelas normas.

Seja na sua casa, nos ambientes comerciais, ou em grandes empreendimentos como shoppings e aeroportos, conte e confie sempre na DOCOL.

DOCOL takes care of you making your home comfortable to enjoy as you deserve. For 62 years we have been offering advantages that transform your daily routine, with design, sustainable technologies and products made to be the strongest. The products are 100% checked before arriving at your home and the most modern hydraulic laboratory in Latin America ensures that they have higher quality and a much longer service life than that required by the standards.

Whether in your home, in business areas, or in major developments such as malls and airports, you can always trust DOCOL.

DOCOL piensa en usted y es de la idea de que una casa está hecha para ser vivida, celebrada. Son 62 años ofreciendo diferenciales que transforman su vida cotidiana, con diseño y tecnologías sustentables y productos hechos para durar mucho más. Los productos son 100% testeados antes de llegar a su casa y el laboratorio de hidráulica, el más moderno de América Latina, garantiza que posean calidad y una vida útil mucho más extensa que la exigida por las normas.

Ya sea en su casa, en ambientes comerciales o en grandes emprendimientos como centros comerciales y aeropuertos, cuente y confie siempre en DOCOL.



DOCOL

QUALIDADE
QUALITY | CALIDAD

INOVAÇÃO
INNOVATION | INNOVACIÓN

DESIGN
DESIGN | DISEÑO

SUSTENTABILIDADE
SUSTAINABILITY | SUSTENTABILIDAD

TECNOLOGIA
TECHNOLOGY | TECNOLOGIA



Misturador Monocomando para Cozinha de Mesa Bica Alta Lift | Cód. 00796206
Lavatory High Spout Basin Mixer Lift | Code 00796206
Misturador Monocomando para Cozinha de Mesa Bica Alta Lift | Cód. 00796206

DOCOL

QUALIDADE

QUALITY | CALIDAD

PRODUTOS TESTADOS UM A UM, FEITOS PARA DURAR.

PRODUCTS TESTED ONE BY ONE, MADE TO LAST.

PRODUCTOS TESTEADOS UNO POR UNO, HECHOS PARA DURAR.



A qualidade é um dos princípios da marca Docol. Nossos produtos são produzidos por equipamentos de última geração que garantem processos eficientes e atendem os rigorosos padrões de qualidade que atendem muito mais que o exigido pelas normas. Estes processos permitem que a Docol disponibilize com exclusividade na área de metais sanitários Garantia Toda Vida, que assegura garantia sem limite de tempo*. Nos ambientes públicos, onde os produtos estão sujeitos a uso intensivo, somos a empresa mais especificada reforçando a qualidade e durabilidade dos produtos Docol. A Docol tem o melhor atendimento de pós venda no site Reclame Aqui e mantém uma ampla rede de assistência técnica sempre pronta para auxiliar você.

Quality is one of the principles of the Docol brand. Our products are produced by state-of-the-art equipment that guarantees efficient processes and meets strict quality standards that meet much more than what is required by the standards. In public spaces, where the products are subject to intensive use, we are the most specific company reinforcing the quality and durability of Docol products.

La calidad es uno de los principios de la marca Docol. Nuestros productos son producidos por equipamientos de última generación que garantizan procesos eficientes y alcanzan rigurosos estándares de calidad que satisfacen mucho más que el exigido por las normas. En los ambientes públicos, donde los productos están sujetos a un uso intensivo, somos una empresa más específica reforzando la calidad y durabilidad de los productos Docol.

* Benefício exclusivo para defeitos de fabricação em produtos não eletrônicos, instalados em residências de todo território nacional e adquiridos a partir de março de 2015. Não é válido para compras feitas por construtoras.

DOCOL

INOVAÇÃO

INNOVATION | INNOVACIÓN

INOVAÇÃO E TECNOLOGIA DA FABRICAÇÃO AO PRODUTO FINAL.

INNOVATION AND TECHNOLOGY OF MANUFACTURING TO THE FINAL PRODUCT.

INNOVACIÓN Y TECNOLOGÍA DE LA FABRICACIÓN AL PRODUCTO FINAL.

A Docol investe constantemente em tecnologia para levar ao mercado produtos práticos e com design inovador. A equipe de especialistas pesquisa e desenvolve soluções com foco nas necessidades e na vida das pessoas. Robôs de última geração garantem precisão e qualidade aos produtos feitos para durar. Tudo isso com a garantia Toda Vida, a mais completa do mercado, para que você aproveite e viva a sua casa.

Docol constantly invests in technology to bring practical products with innovative design to the market. The team of experts research and develop solutions focused on people's needs and lives. State-of-the-art robots guarantee precision and quality to products made to last.

Docol invierte constantemente en tecnología para lanzar al mercado productos que sean prácticos y posean un diseño innovador. El equipo de especialistas investiga y desarrolla soluciones centradas en las necesidades y en la vida de las personas. Robots de última generación nos aseguran precisión y calidad en los productos que son hechos para durar.



DOCOL

DESIGN

DESIGN | DISEÑO

DESIGN INTELIGENTE A FAVOR DA FUNCIONALIDADE.

INTELLIGENT DESIGN IN FAVOR OF FUNCTIONALITY.

DISEÑO INTELIGENTE A FAVOR DE LA FUNCIONALIDAD.



A diferenciação e a evolução do design produzido pela Docol vêm ganhando reconhecimento em importantes prêmios como: IF Design Award 2018, Prêmio MCB 2017, Prêmio AsBEA Brasil 2017, Red Dot Design Award 2015 e Prêmio IDEA Brasil 2014. O resultado deste trabalho são desenhos atuais, inovadores que propiciam a diferenciação de ambientes.

The different appearance and evolution of the design produced by Docol have been gaining recognition in important awards such as: IF Design Award 2018, MCB 2017 Award, AsBEA Brazil 2017 Award, Red Dot Design Award 2015 and IDEA Brazil 2014 Award. The result of this work are current, innovative designs that set spaces apart.

La diferenciación y la evolución del diseño producido por Docol, ha adquirido reconocimiento de la mano de importantes premios como: IF Design Award 2018, el Premio MCB 2017, el Premio AsBEA Brasil 2017, Red Dot Design Award 2015 y el Premio IDEA Brasil 2014. El resultado de este trabajo son diseños actuales e innovadores que favorecen las diferencias entre los ambientes.

DOCOL

SUSTENTABILIDADE

SUSTAINABILITY | SUSTENTABILIDAD

A DOCOL DESENVOLVE **TECNOLOGIAS** QUE PERMITEM **ECONOMIZAR ÁGUA** SEM ABRIR MÃO DO **CONFORTO**.

DOCOL DEVELOPS **TECHNOLOGIES** THAT ALLOW TO **SAVE WATER** WITHOUT GIVING UP **COMFORT**.

DOCOL DESARROLLA **TECNOLOGÍAS** QUE PERMITEN **ECONOMIZAR AGUA** SIN DEJAR DE LADO EL **CONFORT**.



O uso racional da água é um benefício entregue nos produtos Docol para uso público, corporativo, ou residencial. Somos reconhecidos nacional e internacionalmente como líderes no desenvolvimento de soluções, tecnologias e produtos que evitam o desperdício de água.

Este cuidado com o meio ambiente está presente em todo o processo produtivo, desde a concepção dos produtos até a embalagem. No processo produtivo 100% da água utilizada é tratada nas 2 estações de tratamento de efluentes presentes dentro do parque fabril. Além disso, a água da chuva e de reprocesso é reutilizada em nossos ambientes.

The thoughtful use of water is a benefit delivered in Docol products for public, corporate, or residential use. We are nationally and internationally recognized as leaders in the creation of solutions, technologies and products that avoid the waste of water.

This care for the space is present throughout the production process, from product design to packaging. In the productive process, 100% of the water used is treated in the two effluent treatment plants present in the industrial park. In addition, rainwater and reprocessing is reused in our spaces.

El uso racional del agua en ambientes públicos, corporativos o residenciales es un beneficio que ofrecen los productos Docol. Somos reconocidos nacional e internacionalmente como líderes en el desarrollo de soluciones, tecnologías y productos que evitan el desperdicio del agua.

Este cuidado con el medio ambiente se encuentra presente en todo el productivo, desde la concepción de los productos hasta el embalaje. En el proceso productivo 100% del agua utilizada es tratada en 2 estaciones de efluentes dentro del parque fábril. Además, el agua de lluvia y de reproceso es reutilizada en nuestras instalaciones.

DOCOL

TECNOLOGIA

TECHNOLOGY | TECNOLOGIA

A DOCOL POSSUI O MAIS MODERNO LABORATÓRIO DE PESQUISA HIDRÁULICA DA AMÉRICA LATINA, MAIS TECNOLOGIA PARA SEU DIA A DIA.

DOCOL HAS THE MOST MODERN HYDRAULIC RESEARCH LABORATORY OF LATIN AMERICA, MORE TECHNOLOGY FOR YOUR ROUTINE..

DOCOL POSEE EL MÁ S MODERNO E INFORMATIZADO LABORATORIO PRIVADO DE AMÉRICA LATINA, MÁ TECNOLOGÍA EN SU VIDA COTIDIANA.



Tecnologia Bacteria-free, nano tecnologia que promove a auto esterilização dos produtos e elimina mais de 99% de microorganismos e bactérias em 12 horas. Reconhecida pelo importante selo alemão Red Dot Design Award.

Bacteria-free technology is a nano-technology that allows for self-sterilization of products and eliminates more than 99% of microorganisms and bacteria in 12

hours. Reaffirmed by the major German Red Dot Design Award.

Tecnologia Bacteria-free, nano tecnología que promueve la autoesterilización de los productos y elimina más del 99% de los microorganismos y bacterias en 12 horas. Reconocida por el importante sello alemán Red Dot Design award.

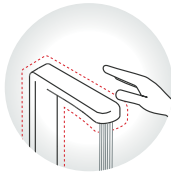

DocolPresence: Desenvolvimento interno de software e componentes que permitem o acionamento dos produtos sem contato físico.

DocolPresence: Internal development of software and components that allow the activation of products without physical contact.

DocolPresence: Desarrollo interno de software y componentes que permiten el accionamiento de los productos sin contacto físico.



Cartucho com vedação cerâmica: A cerâmica é um material resistente que aumenta a vida útil dos produtos: são mais de 500 mil ciclos de uso. Além disso, o cartucho com vedação cerâmica oferece mais suavidade e conforto no acionamento, além de praticidade e melhor controle da vazão.

Cartridge with a ceramic seal: Ceramic is a durable material that increases the service life of the products:

it allows more than 500 thousand cycles of use. In addition, the cartridge with a ceramic insert offers more smoothness and comfort in the activation, as well as practicality and better flow control.

Cartucho con sellado de cerámica: La cerámica es un material resistente que aumenta la vida útil de los productos: son más de 500 mil ciclos de uso. Además de esto, el cartucho con sellado cerámico ofrece más suavidad y confort en el accionamiento, también más practicidad y un mejor control del caudal.



Ultra Clean: tecnologia que preserva os metais, torna a superfície menos aderente a manchas de gotas d'água, poeira, impressões digitais, além disso gordura ficam menos aparentes e muito mais fáceis de limpar.

Ultra Clean: technology that preserves metals, makes the surface less adherent to spots from water droplets, dust, fingerprints, and fat that are less visible and much easier to clean.

Ultra Clean: tecnología que preserva la grifería, vuelve las superficies menos adherentes a las gotas de agua, polvo, impresiones digitales. Además, la grasa se vuelve menos evidente y mucho más fácil de limpiar.



ColdStart: tecnologia que promove economia de energia ao permitir que o produto inicie o funcionamento em temperatura fria e seja aquecido à medida que o usuário gira o volante para esquerda. Desta forma, o sistema reduz o consumo de energia com aquecedores elétricos e diminui a emissão de CO2 em instalações com aquecimento a gás.

ColdStart: technology that promotes energy savings by allowing the product to start operating at a cool temperature and to be heated as the user turns the handle to the left. This way, the system reduces energy consumption with electric heaters and reduces the emission of CO2 in gasfired installations.

ColdStart: tecnología que promueve el ahorro de energía que permite que el producto inicie su funcionamiento en una temperatura fría y comience a calentarse a medida que el usuario gira el volante hacia la izquierda. De este modo, el sistema reduce el consumo de energía de calentadores eléctricos y disminuye la emisión de CO2 en instalaciones de calentadores a gas.

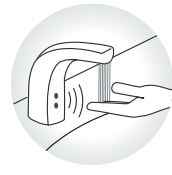

DocolSensor: Tecnologia de acionamento por aproximação, realizada a partir de um sistema de sensoriamento por infravermelho. Esta tecnologia opera com duas opções de alimentação: elétrica (DocolElectric) ou eletrônica (DocolTronic).

DocolSensor: Approach activation technology, based on an infrared sensing system. This technology operates with two power options: electric (DocolElectric) or electronic (DocolTronic).

DocolSensor: Tecnología de accionamiento por aproximación, realizada a partir de un sistema de sensores infrarrojo. Esta tecnología opera con dos opciones de alimentación: eléctrica (DocolElectric) o electrónica (DocolTronic).

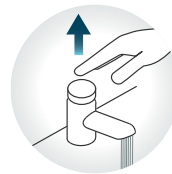

Ciclo Fixo: Os produtos com essa tecnologia liberam água somente quando o volante é pressionado e solto, evitando danos causados por ações de vandalismo e impedindo o desperdício de água nas tentativas de deixar a torneira pressionada.

Fixed Cycle: Products with this technology release water only when the handle is pressed and released, avoiding damage caused by vandalism, and preventing water from being wasted in attempts to leave the tap on.

Ciclo Fijo: Los productos con esta tecnología liberan agua solamente cuando el volante se presiona y se suelta, evitando daños causados por acciones de vandalismo e impide el desperdicio de agua en los intentos de dejar el grifo presionado.

Possui também um moderno centro de pesquisa com equipes de engenheiros e pesquisadores internacionais. Buscam o desenvolvimento de tecnologias e funcionalidades que melhore a experiência e a qualidade de vida das pessoas.

Docol also has a modern research center with teams of engineers and international researchers. They pursue the development of technologies and features that improve people's experience and quality of life.

Posee también un moderno centro de ingeniería e investigadores internacionales que buscan desarrollar tecnologías y funcionalidades que mejoren la experiencia y la calidad de vida de las personas.

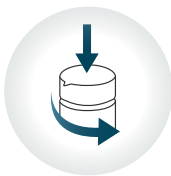

DocolFlex: Tecnologia que propicia o uso racional de água em residências possibilitando o fluxo automático ou manual de acordo com a necessidade do usuário.

DocolFlex: Technology that makes the thoughtful use of water in homes easier, allowing automatic or manual flow according to the user's needs.

DocolFlex: Tecnología que propicia el uso racional del agua en residencias posibilitando el flujo automático o manual de acuerdo con la necesidad del usuario.



Acionamento 1/4 de volta: com um simples movimento de 1/4 de volta é possível regular o fluxo de água dos metais com precisão e suavidade. Praticidade e conforto em uma solução inteligente.

1/4 turn activation: with a simple 1/4 turn of the hand, it is possible to adjust the water flow of metals with precision and smoothness. Convenience and comfort in a smart solution.

Accionamiento 1/4 de vuelta: con un simple movimiento de 1/4 de vuelta es posible regular el flujo de agua de la grifería con precisión y suavidad. Praticidad y confort en una solución inteligente.



Arejador: mistura bolhas de ar à água, o que deixa o jato mais volumoso e confortável. Com o uso desta peça, a redução no consumo pode chegar a até 90%. Além disso, garante fluxo constante independentemente da pressão e mais sustentabilidade para o seu projeto.

Aerator: it mixes air bubbles into the water, which leaves the jet fuller and more comfortable. With the use of this part, the reduction in consumption can reach up to 90%. In addition, it ensures constant flow regardless of pressure and more sustainability for your project.

Aireador: mezcla burbujas de aire con agua, volviendo el chorro más voluminoso y comfortable. Con el uso de esta pieza, puede reducir hasta 90% del consumo. Además de eso, garantiza el flujo constante independentemente de la presión y más sustentabilidad para su proyecto.



Anéis de vedação: A vedação dupla usa anéis de acetil e de borracha nitrílica para estabilizar a bica, além de um anel extra na base do produto para controle total de infiltrações. Vedação sem pingos e sem desperdício de água.

O-rings: The double seal uses acetil and nitrile rubber rings to stabilize the spout, plus an extra ring in the product base for total leakage control. Sealing without dripping and without water waste.

Anillo de sellado: El sellado usa anillos de acetil y de goma nitrilica para estabilizar el pico, además de un anillo extra en la base del producto para el control total de infiltraciones. Sellado sin goteo y sin desperdicio de agua.

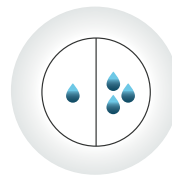

Salváguia: tecnologia que permite o acionamento do sistema de descarga seja realizado por meio de duas teclas: parcial e total. O acionamento parcial é ideal para a limpeza de líquidos com uma descarga econômica, enquanto o acionamento total é ideal para a limpeza de sólidos, com uma descarga completa.

Water Saver: technology that allows the activation of the flush system to be carried out by means of two buttons: partial and total. The partial activation is ideal for cleaning liquids with an economic flush, while the full activation is ideal for cleaning solids with a complete flush.

Salváguia: La tecnología que permite el accionamiento del sistema de descarga sea realizado por medio de dos teclas: parcial y total. El accionamiento parcial es ideal para la limpieza de líquidos con una descarga económica, mientras que el accionamiento total es ideal para la limpieza de sólidos, con una descarga completa.



DocolLeed: Os produtos desenvolvidos para contribuir com a obtenção da certificação LEED® (Leadership in Energy and Environmental Design) já saem de fábrica equipados com arejadores e restritores de vazão de alta eficiência, que garantem fluxo constante, total conforto e economia de água.

DocolLeed: The products developed to contribute to the LEED® (Leading Energy and environmental Design) certification leave the factory equipped with high efficiency aerators and flow restrictors that guarantee a constant flow, complete comfort and water savings.

DocolLeed: Los productos desarrollados para contribuir con la obtención de la certificación LEED® (Leadership in Energy and Environmental Design) ya salen de fábrica equipados con aireadores y restrictores de caudal de alta eficiencia, que garantizan un flujo constante, total confort y ahorro de agua.



Acabamento cromado biníquel: A dupla camada de níquel garante às peças resistência e durabilidade, além de conservar a beleza e o brilho dos metais por muito mais tempo. Os produtos suportam mais de 200 horas no teste de corrosão por névoa salina, ultrapassando as exigências da norma brasileira para o teste de corrosão NBR 10283.

Dual nickel chrome finish: The double layer of nickel ensures long lasting durability, while preserving the beauty and brightness of metals for much longer. The products can handle more than 200 hours in the salt spray corrosion test, exceeding the requirements of the Brazilian standard for corrosion testing NBR 10283.

Acabado cromado doble níquel: La doble capa de níquel garantiza a las piezas resistencia y durabilidad, además de conservar la belleza y el brillo de los metales por mucho más tiempo. Los productos soportan más de 200 horas en la prueba de corrosión por niebla salina, superando las exigencias de la norma brasileña para la prueba de corrosión NBR 10283.

Atenta às tendências mundiais e comprometida a oferecer a mais alta qualidade em seus produtos, a Docol apresenta a exclusiva tecnologia de acabamentos DocolChroma®. Além de dar cor aos produtos, a tecnologia proporciona brilho, durabilidade e um acabamento perfeito, que amplia as possibilidades de escolha dos projetos.

O processo de fabricação é o que existe de mais avançado no mundo, que garante um acabamento impecável, o mesmo utilizado na indústria automobilística e na fabricação de joias e relógios de alto padrão.

O nome *Chroma* vem do grego e remete à *pureza da cor*. A beleza e a atemporalidade dos metais nobres inspiraram as novas opções de cores: grafite, cobre, níquel e ouro, com acabamento escovado, e grafite, cobre, ouro e cromo com acabamento polido.

Aware of world trends and committed to offering the highest quality in its products, Docol presents the exclusive DocolChroma® finishing technology. In addition to giving color to the products, the technology provides brightness, durability and a perfect finish, which extends the possibilities when making choices for projects.

The manufacturing process is the most advanced in the world, which guarantees an impeccable finish, the same used in the automotive industry and the manufacture of jewelry and high-standard watches.

The name Chroma comes from the Greek and refers to the purity of the color. The beauty and timelessness of the noble metals inspired the new color options: graphite, copper, nickel and gold, with a brushed finish, and graphite, copper, gold and chrome with a polished finish.

Atenta a las tendencias mundiales y comprometida a proporcionar la más alta calidad en sus productos, Docol presenta la exclusiva tecnología de acabados DocolChroma®. Además de dar color a los productos, la tecnología proporciona brillo, durabilidad y un acabado perfecto, que amplía las posibilidades de elección de los proyectos.

El proceso de fabricación es lo más avanzado que hay en el mundo, lo que garantiza un acabado impecable, el mismo utilizado en la industria automotriz y en la fabricación de joyas y relojes de alta gama.

El nombre Chroma proviene del griego y se refiere a la pureza del color. La belleza y la atemporalidad de los metales nobles inspiran las nuevas opciones de colores: grafito, cobre, níquel y oro, con un acabado cepillado, y grafito, cobre y oro, con un acabado pulido.



Nos acabamentos DocolChroma os dois últimos números dos códigos dos produtos mudam conforme a cor. Pensando em tornar a identificação mais fácil, elaboramos esta tabela para auxiliar as pesquisas.

In our DocolChroma Line, the last two numbers of product codes change according to the color. While thinking about making identification easier, we've developed a table to help with your searches.

En las terminaciones DocolChroma los dos últimos números de los códigos de los productos cambian de acuerdo con el color. Para identificarlos más fácilmente, elaboramos esta tabla para ayudarlo en las búsquedas.

	Níquel Escovado Brushed Nickel Níquel Cepillado	XXXXXX 44
	Ouro Escovado Brushed Gold Oro Cepillado	XXXXXX 72
	Cobre Escovado Brushed Copper Cobre Cepillado	XXXXXX 69
	Grafite Escovado Brushed Graphite Grafito Cepillado	XXXXXX 70
	Cromo Polido Polished Chrome Cromo Pulido	XXXXXX 06
	Ouro Polido Polished Gold Oro Pulido	XXXXXX 43
	Cobre Polido Polished Copper Cobre Pulido	XXXXXX 30
	Grafite Polido Polished Graphite Grafito Pulido	XXXXXX 48

ÍNDICE | INDEX | ÍNDICE

DOCOLBANHEIROS DOCOLBATHROOMS | DOCOLBAÑOS

Mix&Match	22	Breezy	98
Minima	32	Next	102
Skyline	38	DocolStillo	106
New Edge	44	Monet	110
Liss	48	DocolCity	114
Edge	52	Triplus	118
DocolKaila	56	Lift	122
Vougan	60	Chess	126
Argon	64	Invicta	130
Industrial	68	Nexus	134
Square	72	Trio	138
Provence	76	Lóggica	142
DocolGalaxi	80	Itapema Bella	148
Blink	82	Riva	152
Blend Flex	84	Gali	156
Genius Flex	88	DocolPrimor	160
Oasis Flex	92	Pertutti	166
Dix	94		

DOCOLCHUVEIROS DOCOLSHOWERS | DOCOLDUCHAS

DocolEden	172	Fiji	196
DocolHeaven	178	Valência com Barra	198
DocolResort	184	Technoshower	202
Solly	192	Bellar	204
Square	194	Bonnaducha	206

DOCOLCOMPLEMENTOS

DOCOLCOMPLEMENTS | DOCOLCOMPLEMENTOS

Ducha Manual Square	210	Registro Regul. Vazão para Chuveiro	228
Ducha Manual Especial	211	Válvula de Saída d'Água	229
Ducha Higiênica Luxo	212	Sifão para Lavatório	234
Ducha Higiênica Especial	213	Sifão para Tanque	237
Misturador Termostático	214	Sifão para Cozinha	238
Misturador Termostático com Registro	215	Sifão Universal	239
Base Monocomando	216	Ligação Flexível	240
Base Mon. com Seletor Integrado	220	Tube de Ligação	242
Acabamento para Seletor Integrado	221	Parafusos de Fixação	243
Misturadores	222	Te Derivador	245
Cartucho Cerâmico	227	Luva	246

DOCOLACESSÓRIOS

DOCOLACCESSORIES | DOCOLACESSORIOS

Toalheiros Térmicos DocolCozy	250	Hope	264
Bossanova	254	Top	266
Arabella	256	Malta	268
Square	258	Single	270
Prime	260	DocolIdea	272
Trip	262		

DOCOLBANHEIROS

DOCOLBATHROOMS | DOCOLBAÑOS

SISTEMAS DE DESCARGA | FLUSHING SYSTEMS | SISTEMAS DE DESCARGA

Caixa de Descarga Embutida	276	Acabamento para válvula de Descarga Benefit	287
Acabamento Caixa de Descarga Embutida	279	Acabamento para válvula de Descarga Antivandalismo	288
Acabamento Antivandalismo	280	Acabamento para válvula de Descarga Antivandalismo Salvagua	289
Válvula de Descarga DocolBase	281	Acabamento para válvula de Descarga Sensor	290
Acabamento para Válvula de Descarga Docol Flat	282	Acabamento para válvula de Descarga Clássica	291
Acabamento para Válvula de Descarga Industrial	283	Acabamento para válvula de Descarga Clássica Salvagua	292
Acabamento para Válvula de Descarga Salvagua Square	284	Acabamento para válvula de Descarga Especial	293
Acabamento para válvula de Descarga Luxus	285	Acabamento para válvula de Descarga Especial Salvagua	294
Acabamento para válvula de Descarga Box	286		

ÍNDICE | INDEX | ÍNDICE

DOCOLCOZINHAS E ÁREA DE SERVIÇO

DOCOLKITCHENS AND SERVICE AREA | DOCOLCOCINAS Y ÁREA DE SERVICIO

DocolOzônio	300	Degusto	350
DocolVitalis	302	DocolCity	352
DOC	306	Triplus	336
DocolChoice	310	Lift	360
Orbit	314	DocolVitta	364
DocolSpice	319	Uno	366
Mangiare	322	Lóggica	370
DocolMassima	326	Chess	374
Bistrô	328	Itapema Bella	378
Industrial	332	Trio	382
Quad	336	Riva	384
Evoluto	340	Gali	386
Novitá	344	DocolPrimor	390
Monet	348	Pertutti	394

DOCOLBÁSICOS

DOCOLBASICS | DOCOLBÁSICOS

Torneiras	402	Válvulas Esfera	442
DocolBase	410	Basetec	446
Registro de Gaveta e Pressão	426	Válvula para Hidrante	456
Válvulas de Sucção e Retenção	436		

DOCOLBANHEIROS

DOCOLBATHROOMS | DOCOLBAÑOS

TORNEIRAS, MISTURADORES E MONOCOMANDOS.
TAPS, MIXERS AND SINGLE LEVER MIXERS.
GRIFOS, MEZCLADORES Y MONOCOMANDOS.



MIX&MATCH
Pág. 22



MINIMA
Pág. 32



SKYLINE
Pág. 38



NEW EDGE
Pág. 44



LISS
Pág. 48



EDGE
Pág. 52



DOCOLKAILA
Pág. 56



VOUGAN
Pág. 60



ARGON
Pág. 64



INDUSTRIAL
Pág. 68



SQUARE
Pág. 72



PROVENCE
Pág. 76



DOCOLGALAXI
Pág. 80



BLINK
Pág. 82



BLEND FLEX
Pág. 84



GENIUS FLEX
Pág. 88



OASIS FLEX
Pág. 92



DIX
Pág. 94



BREEZY
Pág. 98



NEXT
Pág. 102



DOCOLSTILLO
Pág. 106



MONET
Pág. 110



DOCOLCITY
Pág. 114



TRIPLUS
Pág. 118



LIFT
Pág. 122



CHESS
Pág. 126



INVICTA
Pág. 130



NEXUS
Pág. 134



TRIO
Pág. 138



LÓGICA
Pág. 142



ITAPEMA BELLA
Pág. 148



RIVA
Pág. 152



GALI
Pág. 156



DOCOLPRIMOR
Pág. 160



PERTUTTI
Pág. 166

LIBERDADE
PARA SEU
PROJETO.

FREEDOM
FOR YOUR PROJECT.

LIBERTAD
PARA SU PROYECTO.



Ao idealizar a Mix&Match, a DOCOL investe em uma tendência que se fortalece na arquitetura: a liberdade total de escolha e a possibilidade de criar projetos personalizados, que reflitam a essência de quem assina ou habita os espaços. Todos os elementos podem ser adquiridos separadamente e combinados de acordo com sua escolha, seu projeto.

By coming out with Mix&Match, Docol has invested in a moment that is strengthened by architecture, giving total freedom to your design and allowing you to create personalized designs that reflect the energy of the one who signs or lives in the space. All items can be bought separately and matched to your choices and your design.

Al diseñar Mix&Match, DOCOL invierte en una tendencia que se fortalece en la arquitectura: en la completa libertad de elección y en la posibilidad de crear proyectos personalizados que reflejen la esencia de quien aprueba o habita los espacios. Todos los elementos se pueden adquirir separadamente y combinarse de acuerdo con su elección, su proyecto.



MIX&MATCH

São quatro diferentes tamanhos de bicas de mesa (S, M, L, XL), uma versão de parede associadas a diversas possibilidades de acionamento: volante cilíndrico recartilhado, bastão joystick ou sensor eletrônico DocolPresence, que podem ser instalados em diversas posições na bancada. Tudo isso para garantir sua total liberdade de composição e projeto.

There are four different sizes of Basin spouts, one wall version is associated with various activation options - knurled cylindrical lever, joystick or the DocolPresence electronic sensor, which can be installed in various Basin positions - guaranteeing your complete freedom of composition and design.

Contamos con cuatro tamaños diferentes de picos de mesa, una versión de pared que ofrece varias opciones de accionamiento: Volante cilíndrico moleteado, bastón joystick o sensor electrónico DocolPresence, que pueden ser instalados en varias posiciones en la encimera - garantizan su completa libertad de composición y proyecto.



Torneira para Lavatório de Mesa com Bica S e Acionamento Recartilhado

Lavatory faucet with S spout and knurled drive

Grifo para lavatorio de mesa con bica S y accionamiento moleteado

Disponível nas quatro versões de Bica

Available in four spouts versions
Disponible en las cuatro versiones de picos



Misturador para Lavatório de Mesa com Bica M e Acionamento Recartilhado

Mixer for washbasin with M spout and knurled drive

Mezclador para lavatorio de mesa con pico M y accionamiento moleteado

Disponível nas quatro versões de Bica

Available in four spouts versions
Disponible en las cuatro versiones de picos

MIX&MATCH

COMPOSIÇÃO DA LINHA | LINE COMPOSITION | COMPOSICIÓN DE LA LÍNEA



Misturador Monocomando para Lavatório de Mesa com Bica L e Acionamento Bastão Joystick

Mixer washbasin with L spout and joystick

Mezclador monomando para lavatorio de mesa com pico L y accionamiento bastón Joystick

Disponível nas quatro versões de Bica

Available in four spouts versions
Disponible en las cuatro versiones de picos



Torneira para Lavatório de Mesa com Bica XL e Acionamento DocolPresence

Lavatory faucet with XL spout and DocolPresence

Grifo para lavatorio de mesa com pico XL y accionamiento DocolPresence

Disponível nas quatro versões de Bica

Available in four spouts versions
Disponible en las cuatro versiones de picos



Torneira para Lavatório de Parede com Bica W e Acionamento Recartilhado

Wall-mounted lavatory faucet with spout W and knurled drive

Grifo para lavatorio de pared com pico W y accionamiento moleteado.

Tamanhos de Bica:

Spout sizes:

Tamaños de picos:



S

Small



M

Medium



L

Large



XL

Extra Large



W

Wall

MIX&MATCH

Linhas simples e essenciais foram pensadas para inspirar e permitir as mais diversas combinações, garantindo que seu projeto seja ainda mais personalizado e original.

Simple and essential lines were designed to inspire and allow many different combinations, ensuring that your design is even more customized and original.

Líneas simples y esenciales diseñadas para inspirar y permitir las más diversas combinaciones, asegurando que su proyecto sea aún más personalizado y único.

DocolChroma



Forma cilíndrica e curvatura precisa da bica.

Cylindrical shape and precise curvature of the spout.

Forma cilíndrica y curvatura precisa del pico.



Acionamento recartilhado.
Knurled drive.
Accionamiento moleteado.

Precisão dos detalhes, proporções e acabamentos.

Accuracy of details, proportions and finishes.

Exactitud de los detalles, proporciones y acabados.



Misturador para Lavatório de Mesa Bica S e Acionamentos recartilhados
Lavatory Basin Mixer with spout S and Knurled Drives
Mezclador para Lavatorio de Mesa Bica S y Accionamientos Moleteados

Cód. 00916406 (Bica)

Cód. 00917106 (Acionamentos)

Produto disponível no 2º semestre de 2018
Product available in 2nd semester of 2018
Producto disponible el 2º semestre de 2018

MIX&MATCH

COMPOSIÇÃO DA LINHA | LINE COMPOSITION | COMPOSICIÓN DE LA LÍNEA



Produção industrial e cuidado artesanal.

Perfeita combinação entre os mais sofisticados e tecnológicos processos de produção industrial e o cuidado artesanal, resultando em peças perfeitas, únicas e exclusivas.

Industrial production and artisanal care.

The perfect combination of the most sophisticated and technological processes of industrial production and artisanal care resulting in perfected, exclusive and unique items.

Producción industrial y cuidado artesanal.

Combinación perfecta de los procesos de producción industrial más sofisticados y tecnológicos y el cuidado artesanal, lo que resulta en piezas perfectas, únicas y exclusivas.

MIX&MATCH

COMPOSIÇÃO DA LINHA | LINE COMPOSITION | COMPOSICIÓN DE LA LÍNEA



Bica para Lavatório de Mesa S
Basin Spout for Sink S
Pico de Mesa para Lavatorio S

Cód. 00916406
Cód. 00916470 ● Grafite Escovado
Cód. 00916469 ● Cobre Escovado
Cód. 00916472 ● Ouro Escovado

Bica para Lavatório de Mesa M
Basin Spout for Sink M
Pico de Mesa para Lavatorio M

Cód. 00926106
Cód. 00926170 ● Grafite Escovado
Cód. 00926169 ● Cobre Escovado
Cód. 00926172 ● Ouro Escovado

Bica para Lavatório de Mesa L
Basin Spout for Sink L
Pico de Mesa para Lavatorio L

Cód. 00926206
Cód. 00926270 ● Grafite Escovado
Cód. 00926269 ● Cobre Escovado
Cód. 00926272 ● Ouro Escovado

DIMENSIONAIS | DIMENSIONS | DIMENSIONES

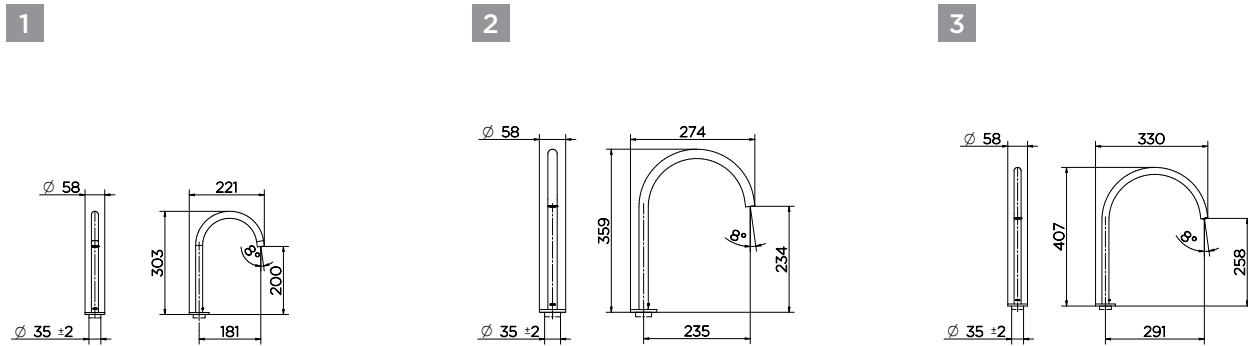

CARACTERÍSTICAS TÉCNICAS | TECHNICAL CHARACTERISTICS | CARACTERÍSTICAS TÉCNICAS

Acionamento
Activation | Accionamiento

Torneiras e misturadores: Volante Recartilhado
Taps and Mixers: Round handle | Grifos y mezcladores: Volante moleteado
Monocomando: Volante Bastão Joystick
Single Lever: Joystick | Monocomando: Joystick

Presença: Aproximação ou toque das mãos
Presence: approximation or touch of hands | Presencia: acercamiento o tacto de las manos

Cartucho
Cartridge | Cartucho

1/4 de volta com pastilha cerâmica - Cartucho Joystick 25mm
1/4 turn with ceramic insert - Single lever Joystick 25mm
1/4 de vuelta con pastilla cerámica - Cartucho Joystick 25mm

Acabamento
Finish | Acabado

Cromo polido com dupla camada de níquel e alta durabilidade
Dual nickel Chrome with high durability
Cromado Biniquel de alta durabilidad

Arejador
Aerator | Aireador

Embutido
Built-in | Empotrado

Bitola (Torneiras e Misturadores)
Gauge (taps and mixers) | Diámetro (grifos y mezcladores)

1/2"
1/2" | 1/2"

Bitola (Acabamento para Registro)
Gauge (Finish for Valve) | Diámetro (Acabado para Registro)

1/2" - 3/4" - 1"
1/2" - 3/4" - 1" | 1/2" - 3/4" - 1"

Classe de Pressão
Pressure Class | Clase de Presión

De 2 a 40 m.c.a.
From 0.2 to 4 bar | De 3 a 57 PSI

Temperatura Máxima da água
Maximum water temperature | Temperatura Máxima del agua

Até 70°C
Up to 70°C | Hasta 70°C

MIX&MATCH

COMPOSIÇÃO DA LINHA | LINE COMPOSITION | COMPOSICIÓN DE LA LÍNEA



Bica para Lavatório de Mesa XL
Basin Spout for Sink XL
Pico de Mesa para Lavatorio XL

Cód. 00926306
Cód. 00926370 ● Grafite Escovado
Cód. 00926369 ● Cobre Escovado
Cód. 00926372 ● Ouro Escovado



Bica para Lavatório de Parede W
Wall Spout for Sink W
Pico de Pared para Lavatorio W

Cód. 00926706
Cód. 00926770 ● Grafite Escovado
Cód. 00926769 ● Cobre Escovado
Cód. 00926772 ● Ouro Escovado

DIMENSIONAIS | DIMENSIONS | DIMENSIONES

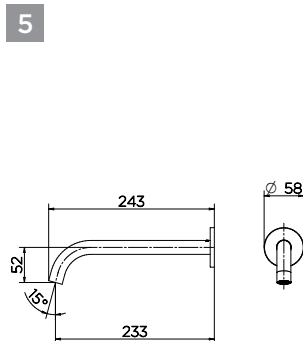
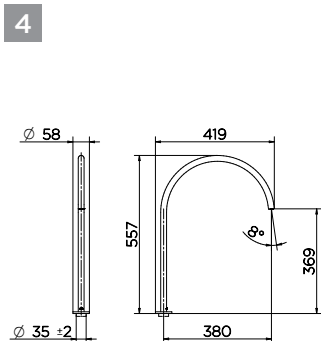

CARACTERÍSTICAS TÉCNICAS | TECHNICAL CHARACTERISTICS | CARACTERÍSTICAS TÉCNICAS

Acionamento
Activation | Accionamiento

Torneiras e misturadores: Volante Recartilhado
Taps and Mixers: Round handle | Grifos y mezcladores: Volante moleteado
Monocomando: Volante Bastão Joystick
Single Lever: Joystick | Monocomando: Joystick

Presença: Aproximação ou toque das mãos
Presence: approximation or touch of hands | Presencia: acercamiento o tacto de las manos

Cartucho
Cartridge | Cartucho

1/4 de volta com pastilha cerâmica - Cartucho Joystick 25mm
1/4 turn with ceramic insert - Single lever Joystick 25mm
1/4 de vuelta con pastilla cerámica - Cartucho Joystick 25mm

Acabamento
Finish | Acabado

Cromo polido com dupla camada de níquel e alta durabilidade
Dual nickel Chrome with high durability
Cromado Biníquel de alta durabilidad

Arejador
Aerator | Aireador

Embutido
Built-in | Empotrado

Bítoa (Torneiras e Misturadores)
Gauge (taps and mixers) | Diámetro (grifos y mezcladores)

1/2"
1/2" | 1/2"

Bítoa (Acabamento para Registro)
Gauge (Finish for Valve) | Diámetro (Acabado para Registro)

1/2" - 3/4" - 1"
1/2" - 3/4" - 1" | 1/2" - 3/4" - 1"

Classe de Pressão
Pressure Class | Clase de Presión

De 2 a 40 m.c.a
From 0.2 to 4 bar | De 3 a 57 PSI

Temperatura Máxima da água
Maximum water temperature | Temperatura Máxima del agua

Até 70°C
Up to 70°C | Hasta 70°C

MIX&MATCH

COMPOSIÇÃO DA LINHA | LINE COMPOSITION | COMPOSICIÓN DE LA LÍNEA

<p>6</p> 	<p>7</p>   	<p>8</p> 	<p>9</p> 
<p>Acionamento para Monocomando para Lavatório de Mesa Bastão JoyStick Single Leaver Activation for Sink Joystick Accionamiento Monocomando para Lavatorio Joystick</p> <p>Cód. 00919306 Cód. 00919370 ● Grafite Escovado Cód. 00919369 ● Cobre Escovado Cód. 00919344 ● Níquel Escovado</p>	<p>Acionamento para Misturador para Lavatório de Mesa Recartilhado Mixer Lever Activation for Sink Accionamiento Mezclador para Lavatorio</p> <p>Cód. 00917106 Cód. 00917170 ● Grafite Escovado Cód. 00917169 ● Cobre Escovado Cód. 00917144 ● Níquel Escovado</p>	<p>Acionamento para Torneira para Lavatório de Mesa ou Parede Recartilhado Tap Activation for Sink Accionamiento Mezclador para Lavatorio</p> <p>Cód. 00917006 Cód. 00917070 ● Grafite Escovado Cód. 00917069 ● Cobre Escovado Cód. 00917072 ● Ouro Escovado</p>	<p>Acionamento para Torneira para Lavatório de Mesa DocolPresence Presence Activation for Sink Accionamiento Presence para Grifo Lavatorio de Mesa</p> <p>Cód. 00940300 Cód. 00940306 Cód. 00940370 ● Grafite Escovado Cód. 00940369 ● Cobre Escovado Cód. 00940344 ● Níquel Escovado</p>

DIMENSIONAIS | DIMENSIONS | DIMENSIONES

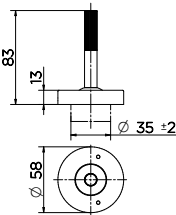
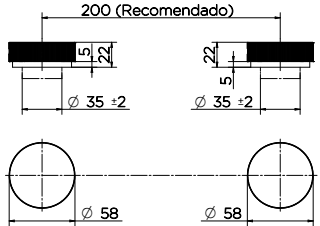
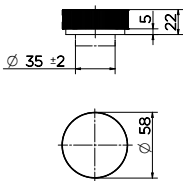
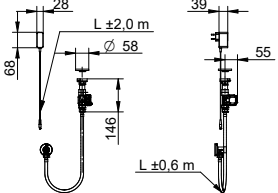
<p>6</p> 	<p>7</p> 	<p>8</p> 	<p>9</p> 
--	---	---	---

CARACTERÍSTICAS TÉCNICAS | TECHNICAL CHARACTERISTICS | CARACTERÍSTICAS TÉCNICAS

<p>Acionamento Activation Accionamiento</p>	<p>Torneiras e misturadores: Volante Recartilhado Taps and Mixers: Round handle Grifos y mezcladores: Volante moleteado</p> <p>Monocomando: Volante Bastão Joystick Single Lever: Joystick Monocomando: Joystick</p> <p>Presence: Aproximação ou toque das mãos Presence: approximation or touch of hands Presencia: acercamiento o tacto de las manos</p>
<p>Cartucho Cartridge Cartucho</p>	<p>1/4 de volta com pastilha cerâmica - Cartucho Joystick 25mm 1/4 turn with ceramic insert - Single lever Joystick 25mm 1/4 de vuelta con pastilla cerámica - Cartucho Joystick 25mm</p>
<p>Acabamento Finish Acabado</p>	<p>Cromo polido com dupla camada de níquel e alta durabilidade Dual nickel Chrome with high durability Cromado Biníquel de alta durabilidad</p>
<p>Arejador Aerator Aireador</p>	<p>Embutido Built-in Empotrado</p>
<p>Bitola (Torneiras e Misturadores) Gauge (taps and mixers) Diámetro (grifos y mezcladores)</p>	<p>1/2" 1/2" 1/2"</p>
<p>Bitola (Acabamento para Registro) Gauge (Finish for Valve) Diámetro (Acabado para Registro)</p>	<p>1/2" - 3/4" - 1" 1/2" - 3/4" - 1" 1/2" - 3/4" - 1"</p>
<p>Classe de Pressão Pressure Class Clase de Presión</p>	<p>De 2 a 40 m.c.a. From 0.2 to 4 bar De 3 a 57 PSI</p>
<p>Temperatura Máxima da água Maximum water temperature Temperatura Máxima del agua</p>	<p>Até 70°C Up to 70°C Hasta 70°C</p>

MIX&MATCH

COMPOSIÇÃO DA LINHA | LINE COMPOSITION | COMPOSICIÓN DE LA LÍNEA

10



Ducha Higiênica com Registro e Derivação
Toilet Handshower with Valve and Deriver
Ducha Higiênica con Válvula y Derivador

Cód. 00931606
Cód. 00931670 ● Grafite Escovado
Cód. 00931669 ● Cobre Escovado
Cód. 00931644 ● Níquel Escovado

11



Acabamento para Registro 3/4"
Handles for Valve
Acabado para Registro

DocolBase
Cód. 00926406
Cód. 00926470 ● Grafite Escovado
Cód. 00926469 ● Cobre Escovado
Cód. 00926444 ● Níquel Escovado
 Deca
Cód. 00931106

12



Acabamento Monocomando para
Chuveiro 3/4" Alta Vazão

Single Lever Control Shower Trim
Acabado Monocomando para Ducha

Cód. 00931306
Cód. 00931370 ● Grafite Escovado
Cód. 00931369 ● Cobre Escovado
Cód. 00931344 ● Níquel Escovado

13



Acabamento Monocomando para
Chuveiro e Ducha Higiênica

Single Lever Control Shower
Trim and Toilet Handshower

Acabado Monocomando para
Ducha y Ducha Higiênica

Cód. 00931206
Cód. 00931270 ● Grafite Escovado
Cód. 00931269 ● Cobre Escovado
Cód. 00931244 ● Níquel Escovado

DIMENSIONAIS | DIMENSIONS | DIMENSIONES

10

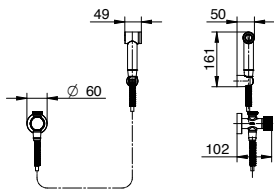

11

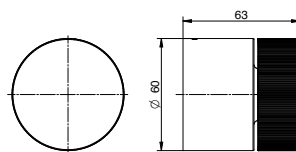

12

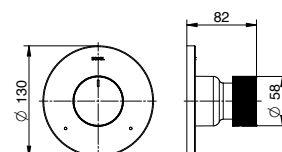

13

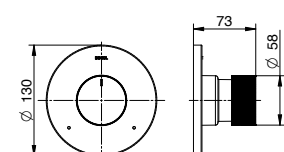

CARACTERÍSTICAS TÉCNICAS | TECHNICAL CHARACTERISTICS | CARACTERÍSTICAS TÉCNICAS

Acionamento

Activation | Accionamiento

Torneiras e misturadores: Volante Recartilhado

Taps and Mixers: Round handle | Grifos y mezcladores: Volante moleteado

Monocomando: Volante Bastão Joystick

Single Lever: Joystick | Monocomando: Joystick

Presença: Aproximação ou toque das mãos

Presence: approximation or touch of hands | Presencia: acercamiento o tacto de las manos

Cartucho

Cartridge | Cartucho

1/4 de volta com pastilha cerâmica - Cartucho Joystick 25mm

1/4 turn with ceramic insert - Single lever Joystick 25mm

1/4 de vuelta con pastilla cerámica - Cartucho Joystick 25mm

Acabamento

Finish | Acabado

Cromo polido com dupla camada de níquel e alta durabilidade

Dual nickel Chrome with high durability

Cromado Biníquel de alta durabilidad

Arejador

Aerator | Aireador

Embutido

Built-in | Empotrado

Bitola (Torneiras e Misturadores)

Gauge (taps and mixers) | Diámetro (grifos y mezcladores)

1/2"

1/2" | 1/2"

Bitola (Acabamento para Registro)

Gauge (Finish for Valve) | Diámetro (Acabado para Registro)

1/2" - 3/4" - 1"

1/2" - 3/4" - 1" | 1/2" - 3/4" - 1"

Classe de Pressão

Pressure Class | Clase de Presión

De 2 a 40 m.c.a

From 0.2 to 4 bar | De 3 a 57 PSI

Temperatura Máxima da água

Maximum water temperature | Temperatura Máxima del agua

Até 70°C

Up to 70°C | Hasta 70°C

GEOMETRIA
ESSENCIAL.

ESSENTIAL GEOMETRY.

GEOMETRÍA ESENCIAL.



Inspirada pela arquitetura e baseada nos princípios do bom design, a Mínima é a tradução do desenho puro e essencial, da geometria e da forma perfeita do quadrado.

Inspired by architecture and based on the principles of good design, the Mínima line is the translation of the pure and essential drawing, the geometry and the perfect shape of the square.

Inspirada en la arquitectura y basada en los principios del buen diseño, la línea Mínima es la traducción del diseño puro y esencial, de la geometría y de la forma cuadrada perfecta.



MINIMA

Na Minima nada está em excesso e cada uma das partes é essencial ao todo: na medida exata para projetos em que os mínimos detalhes são muito importantes.

In the Minima nothing is excessive, and every part is essential to it all: the exact measures for designs in which the smallest details are very important.

En la línea Mínima no hay excesos y cada una de las partes es esencial para el resto: en la medida exacta para proyectos en los que los mínimos detalles son importantes.

DocolChroma



Misturador para Lavatório de Mesa
Lavatory Basin Mixer
Mezclador para Lavatorio de Mesa
Cód. 00918506

Produto disponível no 2º semestre de 2018
Product available in 2nd semester of 2018
Producto disponible el 2º semestre de 2018

MINIMA

COMPOSIÇÃO DA LINHA | LINE COMPOSITION | COMPOSICIÓN DE LA LÍNEA



Produção industrial e cuidado artesanal.

Perfeita combinação entre os mais sofisticados e tecnológicos processos de produção industrial e o cuidado artesanal resultando em peças perfeitas, únicas e exclusivas.

Industrial production and artisanal care.

The perfect combination of the most sophisticated and technological processes of industrial production and artisanal care resulting in perfected, exclusive and unique items.

Producción industrial y cuidado artesanal.

Combinación perfecta de los procesos de producción industrial más sofisticados y tecnológicos con el cuidado artesanal, lo que resulta en piezas perfectas, únicas y exclusivas.

MINIMA

COMPOSIÇÃO DA LINHA | LINE COMPOSITION | COMPOSICIÓN DE LA LÍNEA

<p>1</p> 	<p>2</p> 	<p>3</p> 	<p>4</p> 
<p>Torneira para Lavatório de Mesa Lavatory Basin Tap Grifo para Lavatorio de Mesa</p> <p>Cód. 00919706 Cód. 00919770 ● Grafite Escovado Cód. 00919769 ● Cobre Escovado Cód. 00919744 ● Níquel Escovado</p>	<p>Torneira para Lavatório de Mesa Bica Alta Lavatory Hight Spout Basin Tap Grifo para Lavatorio de Mesa Pico Alto</p> <p>Cód. 00919806 Cód. 00919870 ● Grafite Escovado Cód. 00919869 ● Cobre Escovado Cód. 00919844 ● Níquel Escovado</p>	<p>Misturador para Lavatório de Mesa Lavatory Basin Mixer Mezclador para Lavatorio de Mesa</p> <p>Cód. 00918506 Cód. 00918570 ● Grafite Escovado Cód. 00918569 ● Cobre Escovado Cód. 00918544 ● Níquel Escovado</p>	<p>Misturador Monocomando para Lavatório de Mesa Lavatory Single Lever Basin Mixer Mezclador Monocomando para Lavatorio de Mesa</p> <p>Cód. 00919406 Cód. 00919470 ● Grafite Escovado Cód. 00919469 ● Cobre Escovado Cód. 00919444 ● Níquel Escovado</p>

DIMENSIONAIS | DIMENSIONS | DIMENSIONES

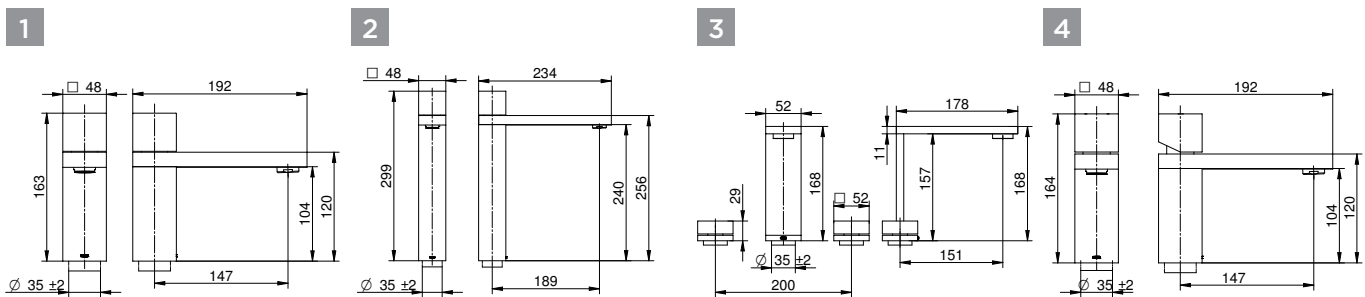

CARACTERÍSTICAS TÉCNICAS | TECHNICAL CHARACTERISTICS | CARACTERÍSTICAS TÉCNICAS

<p>Acionamento Activation Accionamiento</p>	<p>Torneiras, misturadores e Monocomandos: Volante em Bloco Taps and Mixers: Block Grifos y mezcladores: Volante en Bloque Acabamentos Monocomandos: Volante em Alavanca Single-lever finishes: Lever Handle Acabados Monocomando: Volante en Palanca</p>
<p>Cartucho Cartridge Cartucho</p>	<p>1/4 de volta com pastilha cerâmica - Cartucho Monocomando 25mm 1/4 turn with ceramic insert - Single lever cartridge 25mm 1/4 de vuelta con pastilla cerámica - Cartucho Monocomando 25mm</p>
<p>Acabamento Finish Acabado</p>	<p>Cromo polido com dupla camada de níquel e alta durabilidade Dual nickel Chrome with high durability Cromado Biníquel de alta durabilidad</p>
<p>Arejador Aerator Aireador</p>	<p>Embutido Built-in Empotrado</p>
<p>Bitola (Torneiras e Misturadores) Gauge (taps and mixers) Diámetro (grifos y mezcladores)</p>	<p>1/2" 1/2" 1/2"</p>
<p>Bitola (Acabamento para Registro) Gauge (Finish for Valve) Diámetro (Acabado para Registro)</p>	<p>1/2" - 3/4" - 1" 1/2" - 3/4" - 1" 1/2" - 3/4" - 1"</p>
<p>Classe de Pressão Pressure Class Clase de Presión</p>	<p>De 2 a 40 m.c.a. From 0.2 to 4 bar De 3 a 57 PSI</p>
<p>Temperatura Máxima da água Maximum water temperature Temperatura Máxima del agua</p>	<p>Até 70°C Up to 70°C Hasta 70°C</p>

MINIMA

COMPOSIÇÃO DA LINHA | LINE COMPOSITION | COMPOSICIÓN DE LA LÍNEA



Misturador Monocomando para Lavatório de Mesa Bica Alta
Lavatory High Spout Basin Mixer

Mezclador Monocomando para Lavatorio de Mesa Pico Alto

Cód. 00919606
Cód. 00919670 ● Grafite Escovado
Cód. 00919669 ● Cobre Escovado
Cód. 00919644 ● Níquel Escovado



Ducha Higiênica com Registro e Derivação
Toilet Handshower with Valve and Deriver
Ducha Higiênica con Válvula y Derivador

Cód. 00931006
Cód. 00931070 ● Grafite Escovado
Cód. 00931069 ● Cobre Escovado
Cód. 00931044 ● Níquel Escovado



Acabamento para Registro 3/4"
Handles for Valve
Acabado para Registro

DocolBase
Cód. 00919906
Cód. 00919970 ● Grafite Escovado
Cód. 00919969 ● Cobre Escovado
Cód. 00919944 ● Níquel Escovado

Deca
Cód. 00921306



Acabamento Monocomando para Chuveiro 3/4" Alta Vazão
Single Lever Control Shower Trim
Acabado Monocomando para Ducha

Cód. 00925906
Cód. 00925970 ● Grafite Escovado
Cód. 00925969 ● Cobre Escovado
Cód. 00925944 ● Níquel Escovado



Acabamento Monocomando para Chuveiro e Ducha Higiênica
Single Lever Control Shower Trim and Toilet Handshower

Acabado Monocomando para Ducha y Ducha Higiênica

Cód. 00926006
Cód. 00926070 ● Grafite Escovado
Cód. 00926069 ● Cobre Escovado
Cód. 00926044 ● Níquel Escovado

DIMENSIONAIS | DIMENSIONS | DIMENSIONES

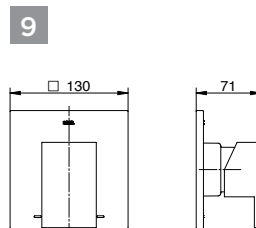
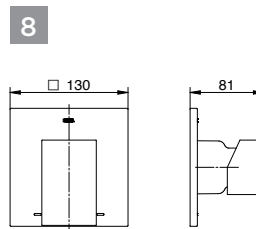
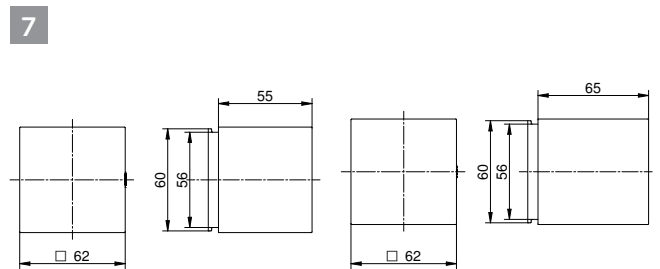
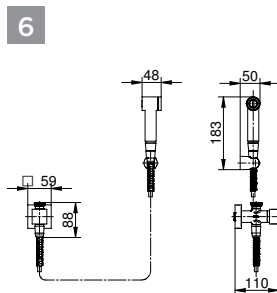
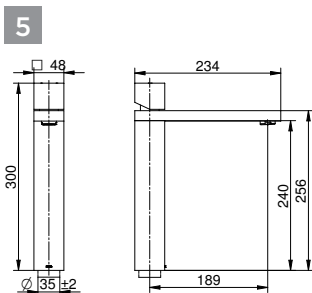



DESIGN ÚNICO
QUE VALORIZA
OS AMBIENTES.

UNIQUE DESIGN THAT
GIVES VALUE TO SPACES.

DISEÑO ÚNICO QUE
VALORIZA LOS AMBIENTES.

SKYLINE

Inspirada no desenho de joias e carros esportivos, sua irreverência confere visual contemporâneo aos ambientes, tornando os metais parte importante na composição do espaço.

Inspired by the design of jewelry and sports cars, its irreverence confers contemporary visuals to the spaces, making metals an important part in the composition of the space.

Inspirada en el diseño de joyas y automóviles deportivos, su irreverencia brinda un visual contemporáneo a los ambientes, transformando a la grifería en la parte más importante en la composición del espacio.

Volante em alavanca super slim proporciona leveza na abertura e no fechamento.

Super slim lever handle provides lightness in opening and closing.

Volante en palanca super slim proporciona liviandad en la abertura y en el cierre.



Cartucho com pastilha cerâmica de alta performance 1/4 de volta: facilidade e precisão na regulagem da vazão, com acionamento leve e vedação perfeita.

Cartridge with ceramic insert of high-performance with 1/4 turn: ease and precision in flow control, with light activation and a perfect seal.

Cartucho con pastilla cerámica de alta performance 1/4 de vuelta: facilidad y precisión en la regulación del caudal, con accionamiento suave y perfecto sellado.

Formas facetadas.

Faceted shapes.

Formas facetadas.

SKYLINE

COMPOSIÇÃO DA LINHA | LINE COMPOSITION | COMPOSICIÓN DE LA LÍNEA



1
Torneira para Lavatório de Mesa
Lavatory Basin Tap
Grifo para Lavatorio de Mesa
Cód. 00771806

2
Torneira para Lavatório de Mesa Bica Alta
Lavatory Up Spout Basin Tap
Grifo para Lavatorio de Mesa Pico Up
Cód. 00772206

3
Misturador Monocomando para Lavatório de Mesa
Lavatory Single Lever Basin Mixer
Mezclador Monocomando para Lavatorio de Mesa
Cód. 00763606

4
Misturador Monocomando para Lavatório de Mesa Bica Alta
Lavatory Up Spout Basin Mixer
Mezclador Monocomando para Lavatorio de Mesa Pico Up
Cód. 00763906

DIMENSIONAIS | DIMENSIONS | DIMENSIONES

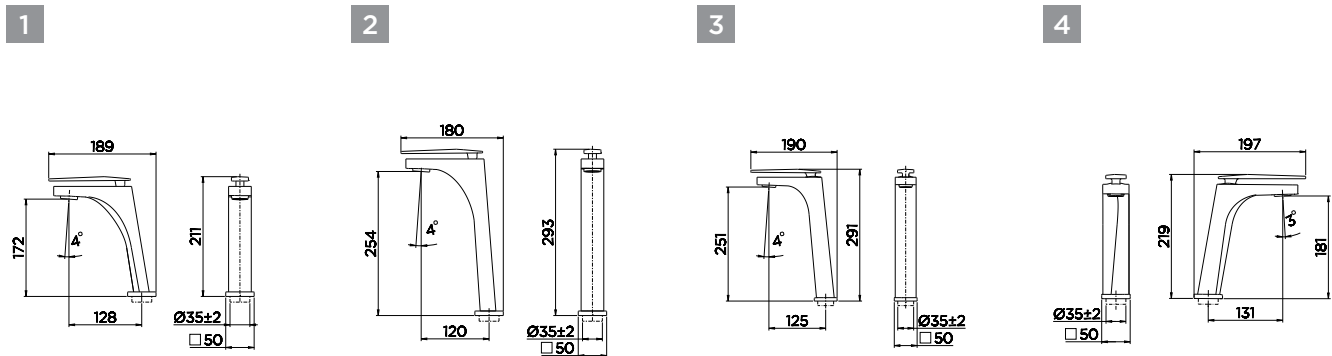

CARACTERÍSTICAS TÉCNICAS | TECHNICAL CHARACTERISTICS | CARACTERÍSTICAS TÉCNICAS

Acionamento Activation Accionamiento	Volante em Alavanca Lever handle Volante en Palanca
Cartucho (Torneiras e Misturadores) Cartridge (Taps and Mixers) Cartucho (Grifos y Mezcladores)	1/4 de volta com pastilha cerâmica 1/4 turn with ceramic insert 1/4 de vuelta con pastilla cerámica
Cartucho (Monocomando) Cartridge (Single Lever) Cartucho (Monocomando)	Cartucho Cerâmico Monocomando 25 mm Ceramic Cartridge Single Lever 25mm Cartucho Cerâmico Monocomando 25mm
Acabamento Finish Acabado	Cromo polido com dupla camada de níquel e alta durabilidade Dual nickel Chrome with high durability Cromado Biníquel de alta durabilidad
Arejador Aerator Aireador	Embutido Built-in Empotrado
Bitola (Torneiras e Misturadores) Gauge (taps and mixers) Diámetro (grifos y mezcladores)	1/2" 1/2" 1/2"
Bitola (Acabamento para Registro) Gauge (Finish for Valve) Diámetro (Acabado para Registro)	1/2", 3/4", 1" e 1.1/2", 1.1/4" 1/2", 3/4", 1" and 1.1/2, 1.1/4 1/2", 3/4", 1" y 1.1/2", 1.1/4"
Classe de Pressão Pressure Class Clase de Presión	De 2 a 40 m.c.a From 0.2 to 4 bar De 3 a 57 PSI
Temperatura Máxima da água Maximum water temperature Temperatura Máxima del agua	Até 70°C Up to 70°C Hasta 70°C

SKYLINE

COMPOSIÇÃO DA LINHA | LINE COMPOSITION | COMPOSICIÓN DE LA LÍNEA



5
Misturador para Lavatório de Mesa
Lavatory Basin Mixer
Mezclador para Lavatorio de Mesa
Cód. 00766306



6
Misturador para Bidê
Bidet Mixer
Mezclador para Bidê
Cód. 00771906



7
Ducha Higiénica com Registro e Derivação
Toilet Handshower with Valve and Deriver
Ducha Higiénica con Válvula y Derivador
Cód. 00771106

DIMENSIONAIS | DIMENSIONS | DIMENSIONES

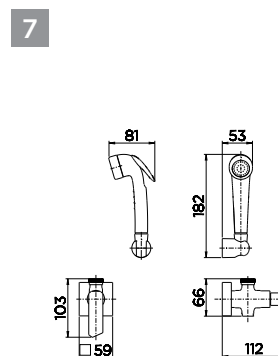
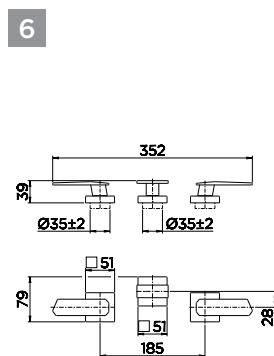
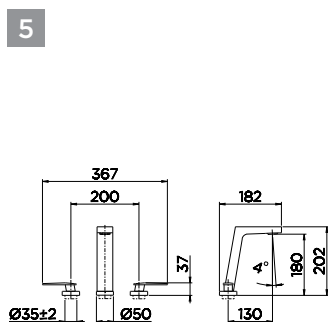

CARACTERÍSTICAS TÉCNICAS | TECHNICAL CHARACTERISTICS | CARACTERÍSTICAS TÉCNICAS

Acionamento Activation Accionamiento	Volante em Alavanca Lever handle Volante en Palanca
Cartucho (Torneiras e Misturadores) Cartridge (Taps and Mixers) Cartucho (Grifos y Mezcladores)	1/4 de volta com pastilha cerâmica 1/4 turn with ceramic insert 1/4 de vuelta con pastilla cerámica
Cartucho (Monocomando) Cartridge (Single Lever) Cartucho (Monocomando)	Cartucho Cerâmico Monocomando 25 mm Ceramic Cartridge Single Lever 25mm Cartucho Cerâmico Monocomando 25mm
Acabamento Finish Acabado	Cromo polido com dupla camada de níquel e alta durabilidade Dual nickel Chrome with high durability Cromado Biníquel de alta durabilidad
Arejador Aerator Aireador	Embutido Built-in Empotrado
Bitola (Torneiras e Misturadores) Gauge (taps and mixers) Diâmetro (grifos y mezcladores)	1/2" 1/2" 1/2"
Bitola (Acabamento para Registro) Gauge (Finish for Valve) Diâmetro (Acabado para Registro)	1/2", 3/4", 1" e 1.1/2", 1.1/4" 1/2", 3/4", 1" and 1.1/2, 1.1/4 1/2", 3/4", 1" y 1.1/2", 1.1/4"
Classe de Pressão Pressure Class Clase de Presión	De 2 a 40 m.c.a From 0.2 to 4 bar De 3 a 57 PSI
Temperatura Máxima da água Maximum water temperature Temperatura Máxima del agua	Até 70°C Up to 70°C Hasta 70°C

SKYLINE

COMPOSIÇÃO DA LINHA | LINE COMPOSITION | COMPOSICIÓN DE LA LÍNEA

8



Acabamento Monocomando para Banheira e Chuveiro 1/2"

Single control shower trim for Baths and Showers 1/2 "

Acabado Monocomando para Bañera y Ducha 1/2"

Cód. 00765106

9



Acabamento Monocomando para Chuveiro e Ducha Higiênica 1/2"

Single control shower trim and toilet handshower 1/2 "

Acabado Monocomando para Bañera y Ducha Higiênica 1/2"

Cód. 00765706

10



Acabamento Monocomando para Chuveiro AP/BP 3/4" Alta Vazão

Single control shower trim AP / BP 3/4 "High Flow

Acabado Monocomando para Ducha AP/BP 3/4" Alto Caudal

Cód. 00764906

DIMENSIONAIS | DIMENSIONS | DIMENSIONES

8

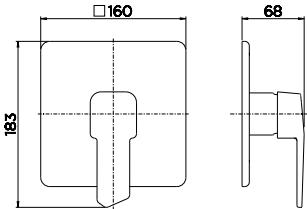

9

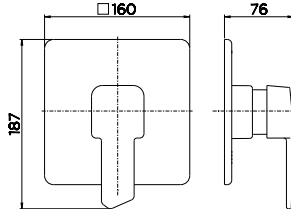

10

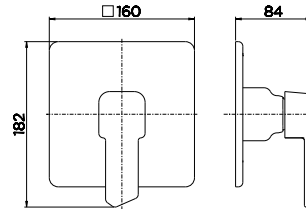

CARACTERÍSTICAS TÉCNICAS | TECHNICAL CHARACTERISTICS | CARACTERÍSTICAS TÉCNICAS

Acionamento Activation Accionamiento	Volante em Alavanca Lever handle Volante en Palanca
Cartucho (Torneiras e Misturadores) Cartridge (Taps and Mixers) Cartucho (Grifos y Mezcladores)	1/4 de volta com pastilha cerâmica 1/4 turn with ceramic insert 1/4 de vuelta con pastilla cerámica
Cartucho (Monocomando) Cartridge (Single Lever) Cartucho (Monocomando)	Cartucho Cerâmico Monocomando 25 mm Ceramic Cartridge Single Lever 25mm Cartucho Cerâmico Monocomando 25mm
Acabamento Finish Acabado	Cromo polido com dupla camada de níquel e alta durabilidade Dual nickel Chrome with high durability Cromado Biníquel de alta durabilidad
Arejador Aerator Aireador	Embutido Built-in Empotrado
Bitola (Torneiras e Misturadores) Gauge (taps and mixers) Diámetro (grifos y mezcladores)	1/2" 1/2" 1 1/2"
Bitola (Acabamento para Registro) Gauge (Finish for Valve) Diámetro (Acabado para Registro)	1/2", 3/4", 1" e 1.1/2", 1.1/4" 1/2", 3/4", 1" and 1.1/2, 1.1/4 1/2", 3/4", 1" y 1.1/2", 1.1/4"
Classe de Pressão Pressure Class Clase de Presión	De 2 a 40 m.c.a From 0.2 to 4 bar De 3 a 57 PSI
Temperatura Máxima da água Maximum water temperature Temperatura Máxima del agua	Até 70°C Up to 70°C Hasta 70°C

SKYLINE

COMPOSIÇÃO DA LINHA | LINE COMPOSITION | COMPOSICIÓN DE LA LÍNEA

11



Acabamento para Registro
Handles for Valve
Acabado para Registro

Esquerdo:

DocolBase
1/2", 3/4" e 1" **Cód. 00767806**
1,1/4" e 1,1/2" **Cód. 00768006**

Deca e Similares
1/2", 3/4" e 1" **Cód. 00768206**
1,1/4" e 1,1/2" **Cód. 00768606**

Fabrimar
1/2" e 3/4" **Cód. 00768806**
1" **Cód. 00769006**
1,1/4" e 1,1/2" **Cód. 00769206**

12



Acabamento para Registro
Handles for Valve
Acabado para Registro

Direito:

DocolBase
1/2", 3/4" e 1" **Cód. 00767906**
1,1/4" e 1,1/2" **Cód. 00768106**

Deca e Similares
1/2", 3/4" e 1" **Cód. 00768306**
1,1/4" e 1,1/2" **Cód. 00768706**

Fabrimar
1/2" e 3/4" **Cód. 00768906**
1" **Cód. 00769106**
1,1/4" e 1,1/2" **Cód. 00769306**

DIMENSIONAIS | DIMENSIONS | DIMENSIONES

11

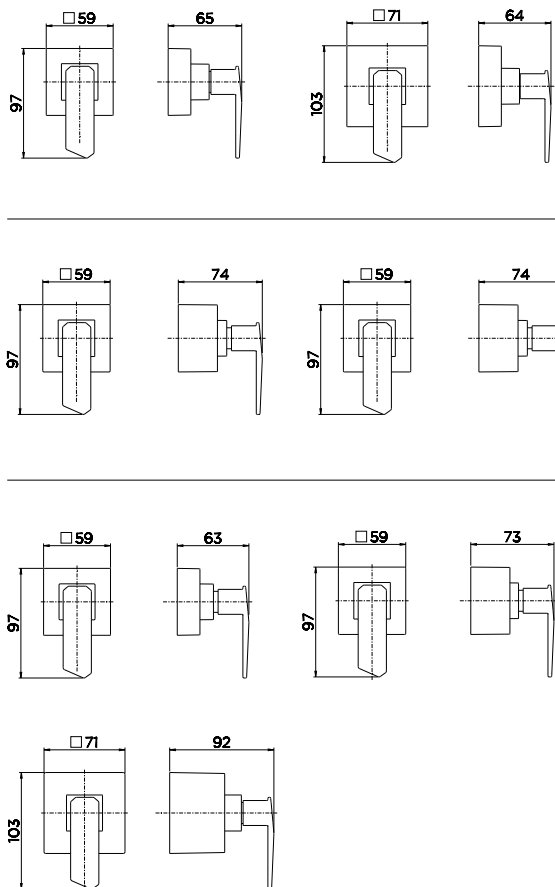

12

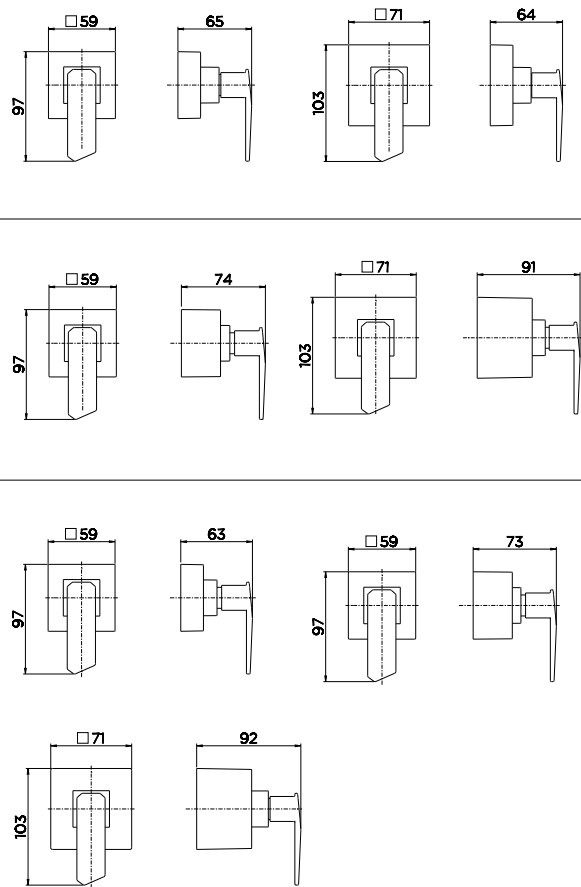

SIMPLICIDADE
MARCANTE.

STRIKING SIMPLICITY.

SIMPLICIDAD MARCADA.



NEW EDGE

Linhas retas e simetria marcantes fazem da New Edge um produto único na categoria, reunindo qualidade, alta tecnologia e precisão nos detalhes.

Striking lines and symmetry make New Edge a unique product in the category, joining quality, high technology and precision of details.

Líneas rectas y simetría sorprendente hacen de New Edge un producto único en la categoría, que reúne calidad, alta tecnología y precisión en los detalles.

DocolChroma



Alavanca proporciona a melhor experiência de uso.

Lever provides the best user experience.

Palanca proporciona la mejor experiencia de uso.



Formas puras e geométricas.
Pure and geometric shapes.
Formas puras y geométricas.

Proporções pensadas para garantir conforto no uso.

Proportions designed to ensure comfort in use.

Proporciones pensadas para garantizar comodidad en el uso.

Misturador Monocomando para Lavatório de Mesa
Lavatory Single Lever Basin Mixer
Mezclador Monocomando para Lavatorio de Mesa
Cód. 00925306

Produto disponível no 2º semestre de 2018
Product available in 2nd semester of 2018
Producto disponible el 2º semestre de 2018

NEW EDGE

COMPOSIÇÃO DA LINHA | LINE COMPOSITION | COMPOSICIÓN DE LA LÍNEA

<p>1</p>  <p>Torneira para Lavatório de Mesa Lavatory Basin Tap Grifo para Lavatorio de Mesa</p> <p>Cód. 00925006 Cód. 00925070 ● Grafite Escovado Cód. 00925069 ● Cobre Escovado Cód. 00925044 ● Níquel Escovado</p>	<p>2</p>  <p>Torneira para Lavatório de Mesa Bica Alta Lavatory High Spout Basin Tap Grifo para Lavatorio de Mesa Pico Alto</p> <p>Cód. 00925106 Cód. 00925170 ● Grafite Escovado Cód. 00925169 ● Cobre Escovado Cód. 00925144 ● Níquel Escovado</p>	<p>3</p>  <p>Misturador Monocomando para Lavatório de Mesa Lavatory Single Lever Basin Mixer Mezclador Monocomando para Lavatorio de Mesa</p> <p>Cód. 00925306 Cód. 00925370 ● Grafite Escovado Cód. 00925369 ● Cobre Escovado Cód. 00925344 ● Níquel Escovado</p>	<p>4</p>  <p>Misturador Monocomando para Lavatório de Mesa Bica Alta Lavatory High Spout Basin Mixer Mezclador Monocomando para Lavatorio de Mesa Pico Alto</p> <p>Cód. 00925406 Cód. 00925470 ● Grafite Escovado Cód. 00925469 ● Cobre Escovado Cód. 00925444 ● Níquel Escovado</p>
---	---	---	---

DIMENSIONAIS | DIMENSIONS | DIMENSIONES

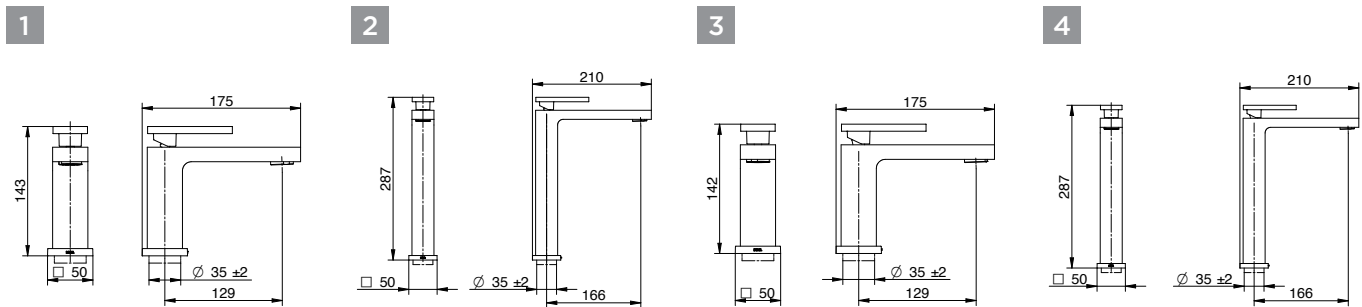

CARACTERÍSTICAS TÉCNICAS | TECHNICAL CHARACTERISTICS | CARACTERÍSTICAS TÉCNICAS

<p>Acionamento Activation Accionamiento</p>	<p>Volante em Alavanca Lever handle Volante en Palanca</p>
<p>Cartucho Cartridge Cartucho</p>	<p>Cartucho torneira: Linear Cartridge faucet: linear Cartucho de grifo: lineal Cartucho Misturador: 1/4 de volta com pastilha cerâmica Mixer cartridge: ceramic 1/4 turn Cartucho mezclador: 1/4 de vuelta con pastilla cerámica Cartucho Monocomando: 25mm Single Handle Cartridge: 25mm Cartucho Monocomando: 25mm</p>
<p>Acabamento Finish Acabado</p>	<p>Cromo polido com dupla camada de níquel e alta durabilidade Dual nickel Chrome with high durability Cromado Biníquel de alta durabilidad</p>
<p>Arejador Aerator Aireador</p>	<p>Embutido Built-in Empotrado</p>
<p>Bitola (Torneiras e Misturadores) Gauge (taps and mixers) Diámetro (grifos y mezcladores)</p>	<p>1/2" 1/2" 1/2"</p>
<p>Bitola (Acabamento para Registro) Gauge (Finish for Valve) Diámetro (Acabado para Registro)</p>	<p>1/2" - 3/4" - 1" 1/2" - 3/4" - 1" 1/2" - 3/4" - 1"</p>
<p>Classe de Pressão Pressure Class Clase de Presión</p>	<p>De 2 a 40 m.c.a From 0.2 to 4 bar De 3 a 57 PSI</p>
<p>Temperatura Máxima da água Maximum water temperature Temperatura Máxima del agua</p>	<p>Até 70°C Up to 70°C Hasta 70°C</p>

NEW EDGE

COMPOSIÇÃO DA LINHA | LINE COMPOSITION | COMPOSICIÓN DE LA LÍNEA



Misturador para Lavatório de Mesa
Lavatory Basin Mixer
Mezclador para Lavatorio de Mesa
Cód. 00925206

Cód. 00925270 ● Grafite Escovado
Cód. 00925269 ● Cobre Escovado
Cód. 00925244 ● Níquel Escovado



Ducha Higiênica com Registro e Derivação com Gatilho
Toilet Handshower with Valve and Deriver with Trigger

Ducha Higiênica con válvula y derivador con Gatillo

Cód. 00925606
Cód. 00925670 ● Grafite Escovado
Cód. 00925669 ● Cobre Escovado
Cód. 00925644 ● Níquel Escovado



Acabamento para Registro 3/4"
Handles for Valve
Acabado para Registro

DocolBase
Cód. 00925706
Cód. 00925770 ● Grafite Escovado
Cód. 00925769 ● Cobre Escovado
Cód. 00925744 ● Níquel Escovado

Deca
Cód. 00925806
Fabrimar
Cód. 00940606



Acabamento Monocomando para Chuveiro 3/4" Alta Vazão
Single Lever Control Shower Trim
Acabado Monocomando para Ducha

Cód. 00925906
Cód. 00925970 ● Grafite Escovado
Cód. 00925969 ● Cobre Escovado
Cód. 00925944 ● Níquel Escovado



Acabamento Monocomando para Chuveiro e Ducha Higiênica
Single Lever Control Shower Trim and Toilet Handshower

Acabado Monocomando para Ducha Y Ducha Higiênica
Cód. 00926006
Cód. 00926070 ● Grafite Escovado
Cód. 00926069 ● Cobre Escovado
Cód. 00926044 ● Níquel Escovado

DIMENSIONAIS | DIMENSIONS | DIMENSIONES

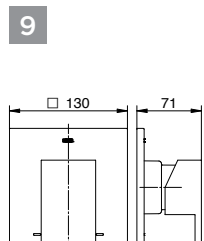
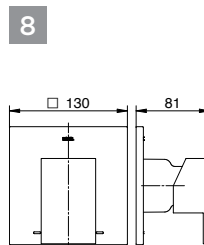
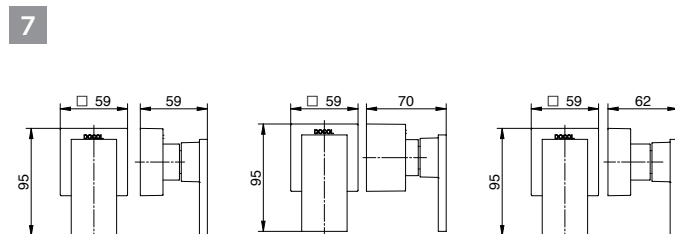
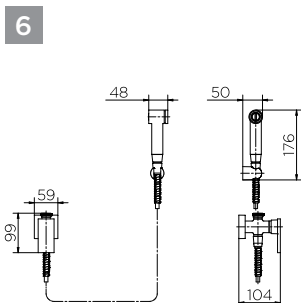
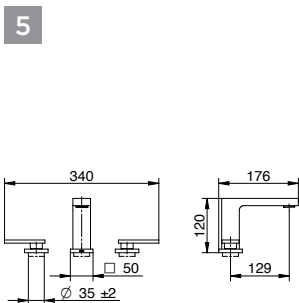



A DELICADEZA
DAS FORMAS.

THE SUBTLETY OF SHAPES.

LA DELICADEZA DE LAS FORMAS.

LISS

Com a Liss, a DOCOL revisita o clássico desenho da torneira de cruzeta, à partir de traços suaves e orgânicos.

With Liss, Docol revisits the classic design of the crosspiece, from soft and organic traits.

Con la Liss, Docol, revisa el clásico diseño del grifo de cruceta, a partir de trazos suaves y orgánicos.

DocolChroma



Suavidade e conforto com volante orgânico em formato de cruzeta.

Softness and comfort with cross-shaped organic steering wheel.

Suavidad y confort con volante orgánico en forma de cruceta.

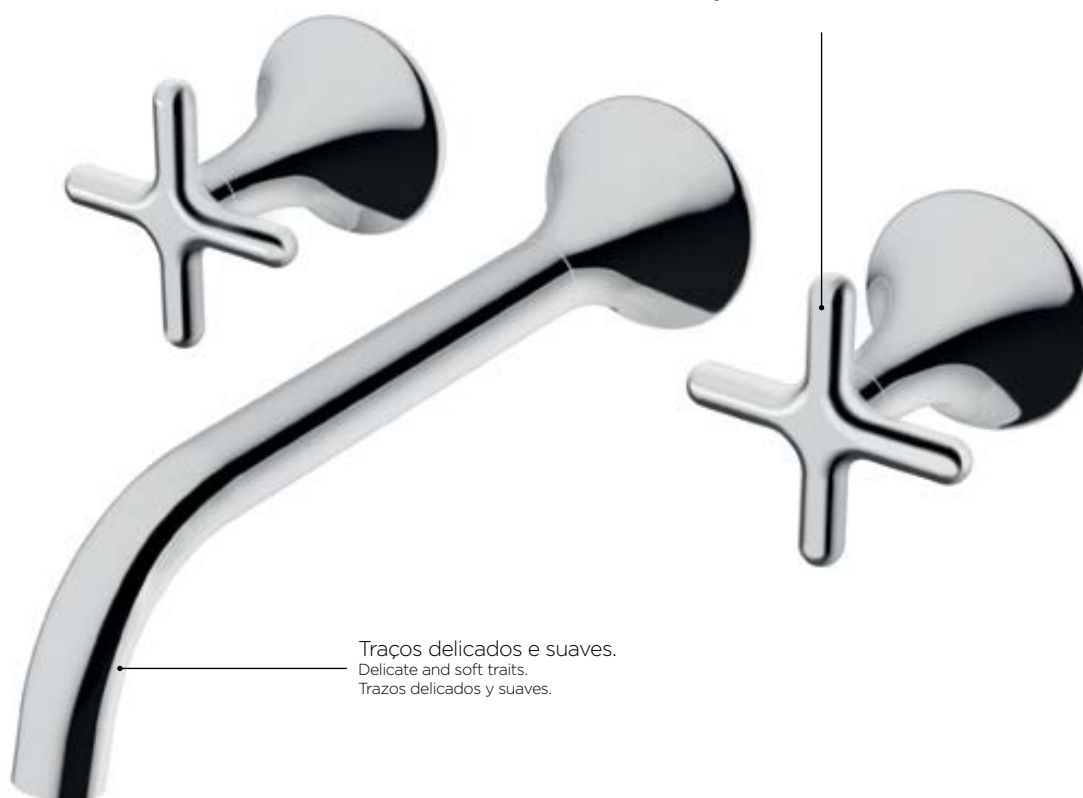

Misturador para Lavatório de Parede
Lavatory Wall-mount Mixer
Mezclador para Lavatorio de Pared
Cód. 00922706

Produto disponível no 2º semestre de 2018
Product available in 2nd semester of 2018
Producto disponible el 2º semestre de 2018

LISS

COMPOSIÇÃO DA LINHA | LINE COMPOSITION | COMPOSICIÓN DE LA LÍNEA



1
Torneira para Lavatório de Mesa
Lavatory Basin Tap
Grifo para Lavatorio de Mesa
Cód. 00921006
Cód. 00921070 ● Grafite Escovado

2
Torneira para Lavatório de Mesa Bica Up
Lavatory Up Spout Basin Tap
Grifo para Lavatorio de Mesa Pico Up
Cód. 00920906
Cód. 00920970 ● Grafite Escovado

3
Misturador para Lavatório de Mesa
Lavatory Basin Mixer
Mezclador para Lavatorio de Mesa
Cód. 00920806
Cód. 00920870 ● Grafite Escovado

4
Misturador para Lavatório de Mesa Bica Up
Lavatory Up Spout Basin Mixer
Mezclador para Lavatorio de Mesa Pico Up
Cód. 00920706
Cód. 00920770 ● Grafite Escovado

DIMENSIONAIS | DIMENSIONS | DIMENSIONES

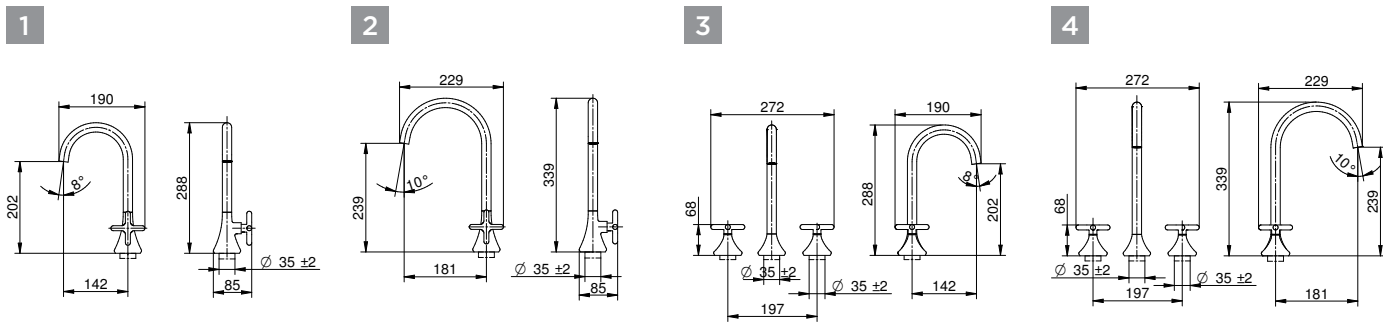

CARACTERÍSTICAS TÉCNICAS | TECHNICAL CHARACTERISTICS | CARACTERÍSTICAS TÉCNICAS

Acionamento Activation Accionamiento	Volante em Cruzeta Cross handle Volante en Cruceta
Cartucho Cartridge Cartucho	1/4 de volta com pastilha cerâmica 1/4 turn with ceramic insert 1/4 de vuelta con pastilla cerámica
Acabamento Finish Acabado	Cromo polido com dupla camada de níquel e alta durabilidade Dual nickel Chrome with high durability Cromado Biníquel de alta durabilidad
Arejador Aerator Aireador	Embutido Built-in Empotrado
Bitola (Torneiras e Misturadores) Gauge (taps and mixers) Diámetro (grifos y mezcladores)	1/2" - 3/4" 1/2" - 3/4" 1/2" - 3/4"
Bitola (Acabamento para Registro) Gauge (Finish for Valve) Diámetro (Acabado para Registro)	1/2" - 3/4" - 1" 1/2" - 3/4" - 1" 1/2" - 3/4" - 1"
Classe de Pressão Pressure Class Clase de Presión	De 2 a 40 m.c.a. From 0.2 to 4 bar De 3 a 57 PSI
Temperatura Máxima da água Maximum water temperature Temperatura Máxima del agua	Até 70°C Up to 70°C Hasta 70°C

LISS

COMPOSIÇÃO DA LINHA | LINE COMPOSITION | COMPOSICIÓN DE LA LÍNEA

5



Torneira para Lavatório de Parede
Lavatory Wall-mount Tap
Grifo para Lavatorio de Pared

Cód. 00922206
Cód. 00922270 ● Grafite Escovado

6



Misturador para Lavatório de Parede
Lavatory Wall-mount Mixer
Mezclador para Lavatorio de Pared

Cód. 00922706
Cód. 00922770 ● Grafite Escovado

7



Ducha Higiênica com Registro e Derivação
Toilet Handshower with Valve and Deriver
Ducha Higiênica con Válvula y Derivador

Cód. 00921106
Cód. 00921170 ● Grafite Escovado

8



Acabamento para Registro 3/4"
Handles for Valve
Acabado para Registros

DocolBase
Cód. 00921206
Cód. 00921270 ● Grafite Escovado

Deca
Cód. 00921406
Fabrimar
Cód. 00921706

DIMENSIONAIS | DIMENSIONS | DIMENSIONES

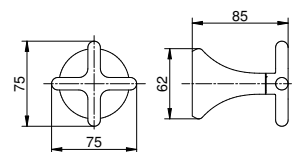
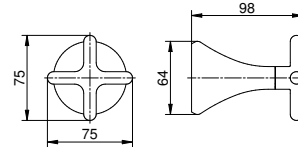
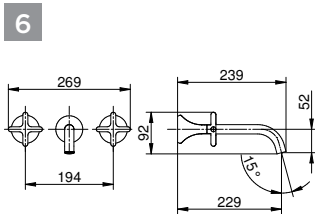
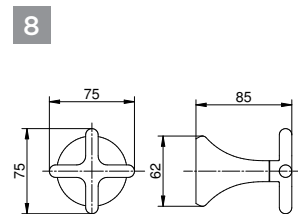
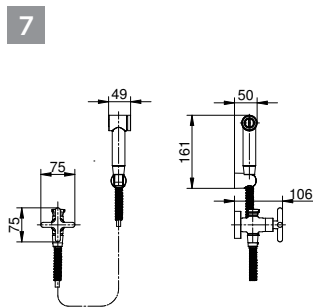
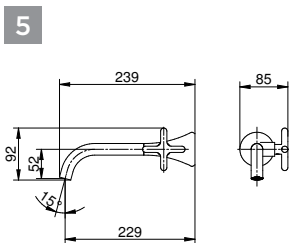

COERÊNCIA E
PERSONALIDADE.

COHERENCE AND PERSONALITY.

COHERENCIA Y PERSONALIDAD.



EDGE

Uma linha que reflete a aposta da Docol na coerência e unidade.

A line that reflects Docol's commitment to consistency and unity.

Una línea que refleja la apuesta de Docol a la coherencia y la unidad.

DocolChroma



Acionamento em alavanca: conforto e precisão.
Lever actuation: comfort and precision.
Accionamiento en palanca: comodidad y precisión.



Geometria e estética racional.
Geometry and rational aesthetics.
La geometría y la estética racional.

Misturador Monocomando para Lavatório de Mesa Bica Alta
Single lever mixer for Basin Sink High Spout
Mezclador Monocomando para Lavatorio de Mesa Pico Alto
Cód. 00849706

EDGE

COMPOSIÇÃO DA LINHA | LINE COMPOSITION | COMPOSICIÓN DE LA LÍNEA

<p>1</p> 	<p>2</p> 	<p>3</p> 	<p>4</p> 
<p>Torneira para Lavatório de Mesa Lavatory Basin Tap Grifo para Lavatorio de Mesa</p> <p>Cód. 00848906 Cód. 00848970 ● Grafite Escovado Cód. 00848969 ● Cobre Escovado</p>	<p>Torneira para Lavatório de Mesa Bica Alta Lavatory High Spout Basin Tap Grifo para Lavatorio de Mesa Pico Alto</p> <p>Cód. 00849306 Cód. 00849370 ● Grafite Escovado Cód. 00849369 ● Cobre Escovado</p>	<p>Misturador Monocomando para Lavatório de Mesa Lavatory Single Lever Basin Mixer Mezclador Monocomando para Lavatorio de Mesa</p> <p>Cód. 00849606 Cód. 00849670 ● Grafite Escovado Cód. 00849669 ● Cobre Escovado</p>	<p>Misturador Monocomando para Lavatório de Mesa Bica Alta Lavatory High Spout Basin Mixer Mezclador Monocomando para Lavatorio de Mesa Pico Alto</p> <p>Cód. 00849706 Cód. 00849770 ● Grafite Escovado Cód. 00849769 ● Cobre Escovado</p>

DIMENSIONAIS | DIMENSIONS | DIMENSIONES

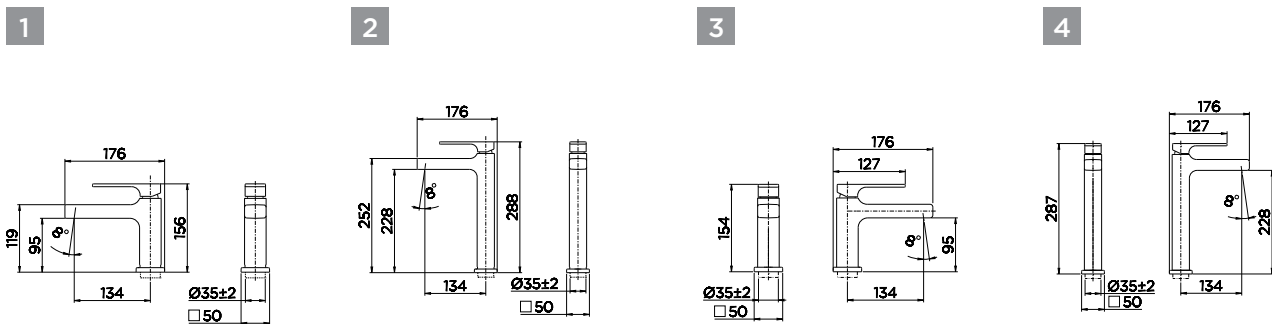

CARACTERÍSTICAS TÉCNICAS | TECHNICAL CHARACTERISTICS | CARACTERÍSTICAS TÉCNICAS

Acionamento Activation Accionamiento	Volante em Alavanca Lever handle Volante en Palanca
Cartucho (Torneiras) Cartridge (Taps) Cartucho (Grifos)	Cartucho linear com pastilha cerâmica Linear Cartridge with a ceramic insert Cartucho lineal con pastilla de cerámica
Cartucho (Monocomando) Cartridge (Single Lever) Cartucho (Monocomando)	Cartucho cerâmico Monocomando 25 mm Ceramic cartridge Single lever 25mm Cartucho cerâmico Monocomando 25 mm
Acabamento Finish Acabado	Cromo polido com dupla camada de níquel e alta durabilidade Dual nickel Chrome with high durability Cromado Biniquel de alta durabilidad
Arejador Aerator Aireador	Embutido Built-in Empotrado
Bitola (Torneiras) Gauge (taps) Diâmetro (grifos)	1/2" 1/2" 1/2"
Bitola (Acabamento para Registro) Gauge (Finish for Valve) Diâmetro (Acabado para Registro)	1/2" - 3/4" - 1" 1/2" - 3/4" - 1" 1/2" - 3/4" - 1"
Classe de Pressão Pressure Class Clase de Presión	De 2 a 40 m.c.a From 0.2 to 4 bar De 3 a 57 PSI
Temperatura Máxima da água Maximum water temperature Temperatura Máxima del agua	Até 70°C Up to 70°C Hasta 70°C

EDGE

COMPOSIÇÃO DA LINHA | LINE COMPOSITION | COMPOSICIÓN DE LA LÍNEA

<p>5</p>  <p>Ducha Higiênica com Registro e Derivação Toilet Handshower with Valve and Deriver Ducha Higiênica con Válvula y Derivador</p> <p>Cód. 00850306 Cód. 00850370 ● Grafite Escovado Cód. 00850369 ● Cobre Escovado</p>	<p>6</p>  <p>Acabamento para Registro 3/4" Handles for Valve Acabado para Registro</p> <p>DocolBase Cód. 00849806 Cód. 00849870 ● Grafite Escovado Cód. 00849869 ● Cobre Escovado</p> <p>Deca Cód. 00873906</p>	<p>7</p>  <p>Acabamento Monocomando para Chuveiro AP/BP 3/4" Alta Vazão Single Control Shower Trim AP / BP 3/4" High Flow</p> <p>Acabado Monocomando para Ducha AP/BP 3/4" Alta Vazão</p> <p>Cód. 00850006 Cód. 00850070 ● Grafite Escovado Cód. 00850069 ● Cobre Escovado</p>	<p>8</p>  <p>Acabamento Monocomando para Chuveiro e Ducha Higiênica 1/2" Single Control Shower Trim and Toilet Handshower 1/2"</p> <p>Acabado Monocomando para Ducha y Ducha Higiênica 1/2"</p> <p>Cód. 00849906 Cód. 00849970 ● Grafite Escovado Cód. 00849969 ● Cobre Escovado</p>
--	---	--	---

DIMENSIONAIS | DIMENSIONS | DIMENSIONES

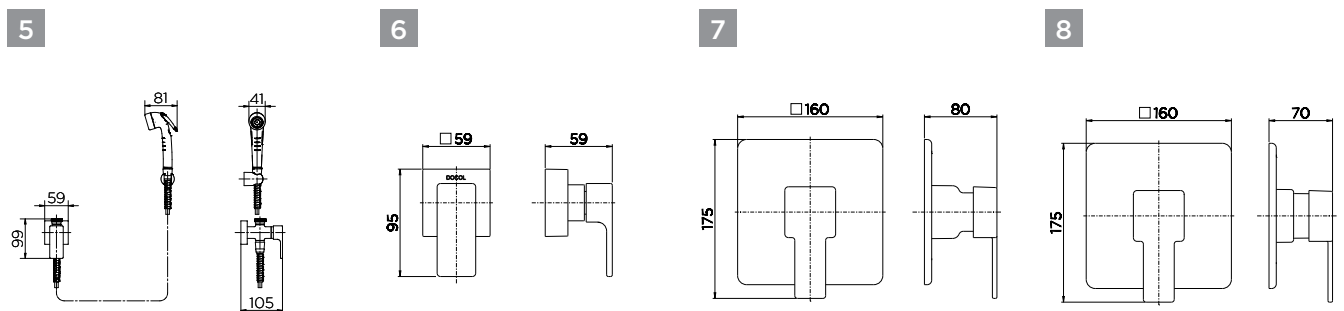

CARACTERÍSTICAS TÉCNICAS | TECHNICAL CHARACTERISTICS | CARACTERÍSTICAS TÉCNICAS

Acionamento Activation Accionamiento	Volante em Alavanca Lever handle Volante en Palanca
Cartucho (Torneiras) Cartridge (Taps) Cartucho (Grifos)	Cartucho linear com pastilha cerâmica Linear Cartridge with a ceramic insert Cartucho lineal con pastilla de cerámica
Cartucho (Monocomando) Cartridge (Single lever) Cartucho (Monocomando)	Cartucho cerâmico Monocomando 25 mm Ceramic cartridge Single lever 25mm Cartucho cerâmico Monocomando 25 mm
Acabamento Finish Acabado	Cromo polido com dupla camada de níquel e alta durabilidade Dual nickel Chrome with high durability Cromado Biniquel de alta durabilidad
Arejador Aerator Aireador	Embutido Built-in Empotrado
Bitola (Torneiras) Gauge (taps) Diâmetro (grifos)	1/2" 1/2" 1/2"
Bitola (Acabamento para Registro) Gauge (Finish for Valve) Diâmetro (Acabado para Registro)	1/2" - 3/4" - 1" 1/2" - 3/4" - 1" 1/2" - 3/4" - 1"
Classe de Pressão Pressure Class Clase de Presión	De 2 a 40 m.c.a From 0.2 to 4 bar De 3 a 57 PSI
Temperatura Máxima da água Maximum water temperature Temperatura Máxima del agua	Até 70°C Up to 70°C Hasta 70°C

FORMAS FLUIDAS
QUE ENVOLVEM.

FLUID FORMS
THAT INVOLVE.
FORMAS FLUÍDAS
QUE ENVUELVEN.



DOCOLKAILA

A DocolKaila transborda design e convida ao toque. Agradam pessoas que valorizam os detalhes e a exclusividade em seus projetos.

The DocolKaila overflows with design and invites people to touch. It appeals to people who value details and exclusiveness in their designs.

La DocolKaila desborda diseño e invita a tocar. Agradan a las personas que valoran los detalles y exclusividad en sus proyectos.

DocolChroma



Alavanca delicada e intuitiva.
Delicate and intuitive lever.
Palanca delicada e intuitiva.



Proporções cuidadosamente pensadas para garantir maior conforto no uso.

Ratios carefully designed to ensure greater comfort in use.

Proporciones cuidadosamente pensadas para garantizar mayor comodidad en el uso.

Design envolvente com formas orgânicas.

Enveloping design with organic shapes.

Diseño envolvente con formas orgânicas.

Torneira para Lavatório de Mesa Bica Alta
Tap for Basin Sink High Spout
Grifo para Lavatorio de Mesa Pico Alto
Cód. 00886206

DOCOLKAILA

COMPOSIÇÃO DA LINHA | LINE COMPOSITION | COMPOSICIÓN DE LA LÍNEA

<p>1</p> 	<p>2</p> 	<p>3</p> 	<p>4</p> 
<p>Torneira para Lavatório de Mesa Lavatory Basin Tap Grifo para Lavatorio de Mesa</p> <p>Cód. 00886106 Cód. 00886170 ● Grafite Escovado Cód. 00886169 ● Cobre Escovado Cód. 00886144 ● Níquel Escovado Cód. 00886172 ● Ouro Escovado</p>	<p>Torneira para Lavatório de Mesa Bica Alta Lavatory High Spout Basin Tap</p> <p>Grifo para Lavatorio de Mesa Pico Alto</p> <p>Cód. 00886206 Cód. 00886270 ● Grafite Escovado Cód. 00886269 ● Cobre Escovado Cód. 00886244 ● Níquel Escovado Cód. 00886272 ● Ouro Escovado</p>	<p>Misturador para Lavatório de Mesa Lavatory Basin Mixer Mezclador para Lavatorio de Mesa</p> <p>Cód. 00886006 Cód. 00886070 ● Grafite Escovado Cód. 00886069 ● Cobre Escovado Cód. 00886044 ● Níquel Escovado Cód. 00886072 ● Ouro Escovado</p>	<p>Misturador Monocomando para Lavatório de Mesa Lavatory Single Lever Basin Mixer</p> <p>Mezclador Monocomando para Lavatorio de Mesa</p> <p>Cód. 00885806 Cód. 00885870 ● Grafite Escovado Cód. 00885869 ● Cobre Escovado Cód. 00885844 ● Níquel Escovado Cód. 00885872 ● Ouro Escovado</p>

DIMENSIONAIS | DIMENSIONS | DIMENSIONES

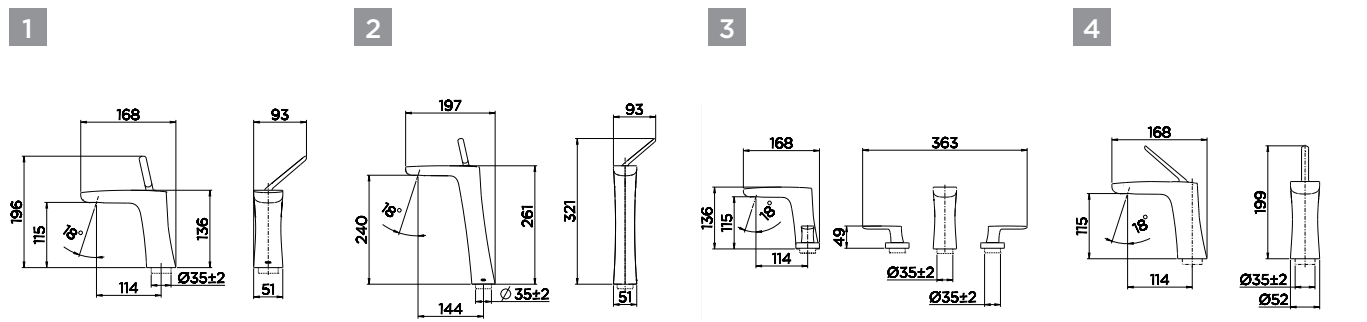

CARACTERÍSTICAS TÉCNICAS | TECHNICAL CHARACTERISTICS | CARACTERÍSTICAS TÉCNICAS

Acionamento Activation Accionamiento	Volante em Alavanca Lever handle Volante en Palanca
Cartucho (Torneiras e Misturadores) Cartridge (Taps and Mixers) Cartucho (Grifos y Mezcladores)	1/4 de volta com pastilha cerâmica 1/4 turn with ceramic insert 1/4 de vuelta con pastilla cerámica
Cartucho (Monocomando) Cartridge (Single lever) Cartucho (Monocomando)	Cartucho cerâmico Monocomando 25 mm Ceramic cartridge Single lever 25mm Cartucho cerâmico Monocomando 25 mm
Acabamento Finish Acabado	Cromo polido com dupla camada de níquel e alta durabilidade Dual nickel Chrome with high durability Cromado Biníquel de alta durabilidad
Arejador Aerator Aireador	Embutido Built-in Empotrado
Bitola (Torneiras e Misturadores) Gauge (taps and mixers) Diámetro (grifos y mezcladores)	1/2" 1/2" 1/2"
Bitola (Acabamento para Registro) Gauge (Finish for Valve) Diámetro (Acabado para Registro)	1/2" - 3/4" - 1" 1/2" - 3/4" - 1" 1/2" - 3/4" - 1"
Classe de Pressão Pressure Class Clase de Presión	De 2 a 40 m.c.a From 0.2 to 4 bar De 3 a 57 PSI
Temperatura Máxima da água Maximum water temperature Temperatura Máxima del agua	Até 70°C Up to 70°C Hasta 70°C

DOCOLKAILA

COMPOSIÇÃO DA LINHA | LINE COMPOSITION | COMPOSICIÓN DE LA LÍNEA



Misturador Monocomando para Lavatório de Mesa Bica Alta

Lavatory High Spout Basin Mixer

Mezclador Monocomando para Lavatorio de Mesa Pico Alto

- Cód. 00885906**
Cód. 00885970 ● Grafite Escovado
Cód. 00885969 ● Cobre Escovado
Cód. 00885944 ● Níquel Escovado
Cód. 00885972 ● Ouro Escovado



Ducha Higiênica com Registro e Derivação com Gatilho

Toilet Handshower with Valve and Deriver with Trigger

Ducha Higiênica con Válvula y Derivador con Gatillo

- Cód. 00886306**
Cód. 00886370 ● Grafite Escovado
Cód. 00886369 ● Cobre Escovado
Cód. 00886344 ● Níquel Escovado
Cód. 00886372 ● Ouro Escovado



Acabamento para Registro 3/4"
 Handles for Valve
 Acabado para Registro

DocolBase

- Cód. 00886406**
Cód. 00886470 ● Grafite Escovado
Cód. 00886469 ● Cobre Escovado
Cód. 00886444 ● Níquel Escovado
Cód. 00886472 ● Ouro Escovado

Deca

- Cód. 00886606**



Acabamento Monocomando para Chuveiro AP/BP
 Single Lever Control Shower Trim AP/BP
 Acabado Monocomando para Ducha AP/BP

- Cód. 00886706**
Cód. 00886770 ● Grafite Escovado
Cód. 00886769 ● Cobre Escovado
Cód. 00886744 ● Níquel Escovado
Cód. 00886772 ● Ouro Escovado



Acabamento Monocomando para Chuveiro e Ducha Higiênica

Single lever control shower trim and toilet handshower

Acabado Monocomando para Ducha y Ducha Higiênica

- Cód. 00886806**
Cód. 00886870 ● Grafite Escovado
Cód. 00886869 ● Cobre Escovado
Cód. 00886844 ● Níquel Escovado
Cód. 00886872 ● Ouro Escovado

DIMENSIONAIS | DIMENSIONS | DIMENSIONES

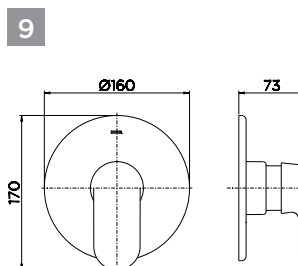
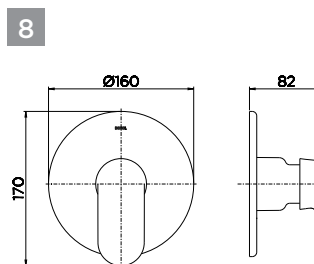
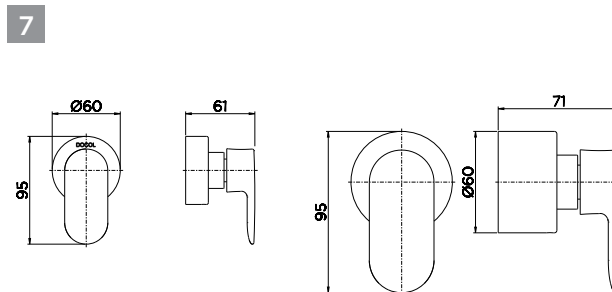
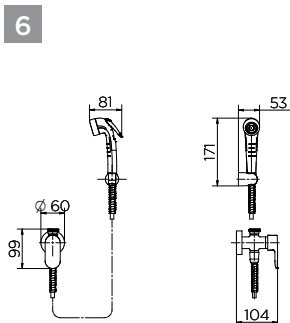
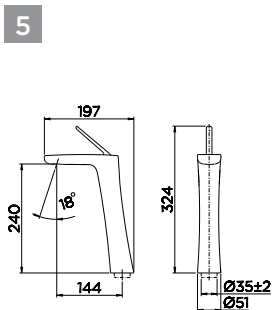

A ESSÊNCIA DAS
FORMAS PRECISAS
E ATEMPORAIS.

THE ESSENCE OF PRECISE
AND TIMELESS SHAPES.

LA ESENCIA DE LAS FORMAS
EXACTAS Y ATEMPORALES.



VOUGAN

Traços na medida certa e estética concisa caracterizam a Vougan.

Traits in the right measure, concise visuals and unmixed shapes characterize the Vougan line.

Trazos en la medida correcta, estética concisa y sin mezcla de formas caracterizan a la Línea Vougan.

DocolChroma



Design atemporal a favor da funcionalidade.

Timeless design in favor of functionality.

Diseño a favor de la funcionalidad.



O volante de acionamento independente permite diferentes possibilidades de instalação.

The independent handle permits different installation possibilities.

El volante de accionamiento independiente permite diferentes posibilidades de instalación.

Misturador Monocomando para Lavatório de Mesa
Single lever Mixer for Basin Sink Low Spout
Mezclador Monocomando para Lavatorio de Mesa Pico Alto
Cód. 00884506

VOUGAN

COMPOSIÇÃO DA LINHA | LINE COMPOSITION | COMPOSICIÓN DE LA LÍNEA



Torneira para Lavatório de Mesa
Lavatory Basin Tap
Grifo para Lavatorio de Mesa

Cód. 00884706
Cód. 00884770 ● Grafite Escovado
Cód. 00884769 ● Cobre Escovado
Cód. 00884744 ● Níquel Escovado



Torneira para Lavatório de Mesa Bica Alta
Lavatory High Spout Basin Tap
Grifo para Lavatorio de Mesa Pico Alto

Cód. 00884806
Cód. 00884870 ● Grafite Escovado
Cód. 00884869 ● Cobre Escovado
Cód. 00884844 ● Níquel Escovado



Misturador Monocomando para Lavatório de Mesa
Lavatory Single Lever Basin Mixer
Mezclador Monocomando para Lavatorio de Mesa

Cód. 00884506
Cód. 00884570 ● Grafite Escovado
Cód. 00884569 ● Cobre Escovado
Cód. 00884544 ● Níquel Escovado

DIMENSIONAIS | DIMENSIONS | DIMENSIONES

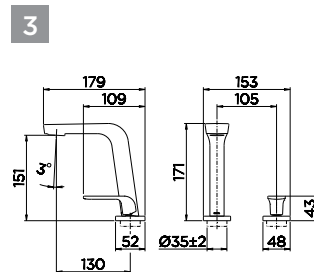
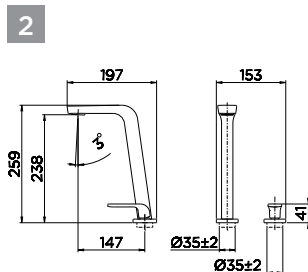
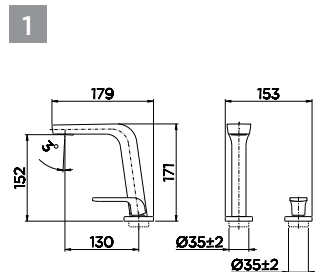

CARACTERÍSTICAS TÉCNICAS | TECHNICAL CHARACTERISTICS | CARACTERÍSTICAS TÉCNICAS

Acionamento Activation Accionamiento	Volante em Alavanca Lever handle Volante en Palanca
Cartucho (Torneiras e Misturadores) Cartridge (Taps and Mixers) Cartucho (Grifos y Mezcladores)	Cartucho linear com pastilha cerâmica Linear Cartridge with a ceramic insert Cartucho lineal con pastilla de cerámica
Cartucho (Monocomando) Cartridge (Single lever) Cartucho (Monocomando)	Cartucho cerâmico Monocomando 25 mm Ceramic cartridge Single lever 25mm Cartucho cerâmico Monocomando 25 mm
Acabamento Finish Acabado	Cromo polido com dupla camada de níquel e alta durabilidade Dual nickel Chrome with high durability Cromado Biníquel de alta durabilidad
Arejador Aerator Aireador	Embutido Built-in Empotrado
Bitola (Torneiras e Misturadores) Gauge (taps and mixers) Diámetro (grifos y mezcladores)	1/2" 1/2" 1/2"
Bitola (Acabamento para Registro) Gauge (Finish for Valve) Diámetro (Acabado para Registro)	1/2" - 3/4" - 1" 1/2" - 3/4" - 1" 1/2" - 3/4" - 1"
Classe de Pressão Pressure Class Clase de Presión	De 2 a 40 m.c.a From 0.2 to 4 bar De 3 a 57 PSI
Temperatura Máxima da água Maximum water temperature Temperatura Máxima del agua	Até 70°C Up to 70°C Hasta 70°C

VOUGAN

COMPOSIÇÃO DA LINHA | LINE COMPOSITION | COMPOSICIÓN DE LA LÍNEA



Misturador Monocomando para Lavatório de Mesa Bica Alta
Lavatory High Spout Basin Mixer
Mezclador Monocomando para Lavatorio de Mesa Pico Alto
Cód. 00884606
Cód. 00884670 ● Grafite Escovado
Cód. 00884669 ● Cobre Escovado
Cód. 00884644 ● Níquel Escovado



Ducha Higiênica com Registro e Derivação com Gatilho
Toilet Handshower with Valve and Deriver with Trigger
Ducha Higiênica con Válvula y Derivador con Gatillo
Cód. 00884906
Cód. 00884970 ● Grafite Escovado
Cód. 00884969 ● Cobre Escovado
Cód. 00884944 ● Níquel Escovado



Acabamento para Registro 3/4"
Handles for Valve
Acabado para Registro
DocolBase
Cód. 00885306
Cód. 00885370 ● Grafite Escovado
Cód. 00885369 ● Cobre Escovado
Cód. 00885344 ● Níquel Escovado
Deca
Cód. 00885406



Acabamento Monocomando para Chuveiro e Ducha Higiênica AP/BP
Single Lever Control Shower Trim and Handshower AP / BP
Acabado Monocomando para Ducha y Ducha Higiênica AP/BP
Cód. 00885606
Cód. 00885670 ● Grafite Escovado
Cód. 00885669 ● Cobre Escovado
Cód. 00885644 ● Níquel Escovado



Acabamento Monocomando para Chuveiro e Ducha Higiênica
Single Lever Control Shower Trim and Toilet Handshower
Acabado Monocomando para Ducha y Ducha Higiênica
Cód. 00885706
Cód. 00885770 ● Grafite Escovado
Cód. 00885769 ● Cobre Escovado
Cód. 00885744 ● Níquel Escovado

DIMENSIONAIS | DIMENSIONS | DIMENSIONES

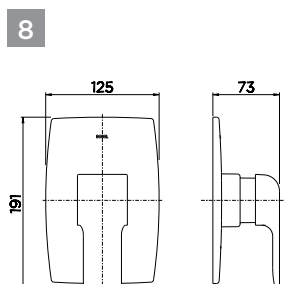
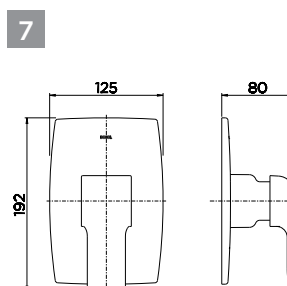
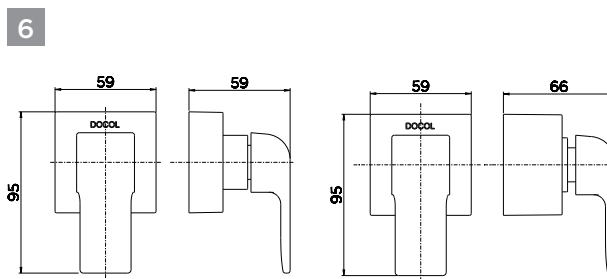
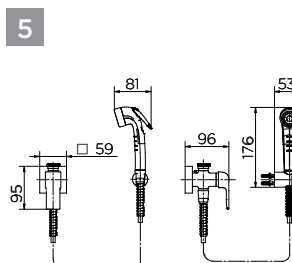
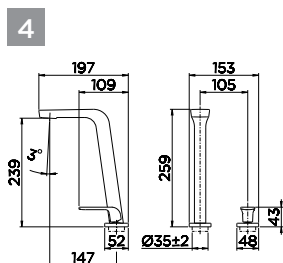



FORMAS
EQUILIBRADAS
E ROBUSTAS.

BALANCED AND ROBUST SHAPES.

FORMAS EQUILIBRADAS Y ROBUSTAS.

ARGON

Uma linha que sintetiza versatilidade sem deixar de lado a emoção.

A line that synthesizes versatility without letting go to emotion.

Una línea que sintetiza versatilidad sin dejar de lado la emoción.

DocolChroma



Acionamento em alavanca:
preciso e em harmonia
com o conjunto.

Lever activation: precise and in
harmony with the set.

Accionamiento en palanca: preciso
y en armonía con el conjunto.



Design bem resolvido:
formas robustas e
sem excessos.

Solved design: robust shapes
and no excesses.

Diseño bien resuelto: formas
robustas y sin excesos.

Misturador Monocomando para Lavatório de Mesa
Single lever for Basin Sink
Mezclador Monocomando para Lavatorio de Mesa Pico Alto
Cód. 00847706

ARGON

COMPOSIÇÃO DA LINHA | LINE COMPOSITION | COMPOSICIÓN DE LA LÍNEA

<p>1</p> 	<p>2</p> 	<p>3</p> 	<p>4</p> 
<p>Torneira para Lavatório de Mesa Lavatory Basin Tap Grifo para Lavatorio de Mesa</p> <p>Cód. 00847306 Cód. 00847370 ● Grafite Escovado Cód. 00847369 ● Cobre Escovado Cód. 00847344 ● Níquel Escovado Cód. 00847372 ● Ouro Escovado</p>	<p>Torneira para Lavatório de Mesa Bica Alta Lavatory High Spout Basin Tap Grifo para Lavatorio de Mesa Pico Alto</p> <p>Cód. 00847606 Cód. 00847670 ● Grafite Escovado Cód. 00847669 ● Cobre Escovado Cód. 00847644 ● Níquel Escovado Cód. 00847672 ● Ouro Escovado</p>	<p>Misturador Monocomando para Lavatório de Mesa Lavatory Single Lever Basin Mixer Mezclador Monocomando para Lavatorio de Mesa</p> <p>Cód. 00847706 Cód. 00847770 ● Grafite Escovado Cód. 00847769 ● Cobre Escovado Cód. 00847744 ● Níquel Escovado Cód. 00847772 ● Ouro Escovado</p>	<p>Misturador Monocomando para Lavatório de Mesa Bica Alta Lavatory High Spout Basin Mixer Mezclador Monocomando para Lavatorio de Mesa Pico Alto</p> <p>Cód. 00847806 Cód. 00847870 ● Grafite Escovado Cód. 00847869 ● Cobre Escovado Cód. 00847844 ● Níquel Escovado Cód. 00847872 ● Ouro Escovado</p>

DIMENSIONAIS | DIMENSIONS | DIMENSIONES

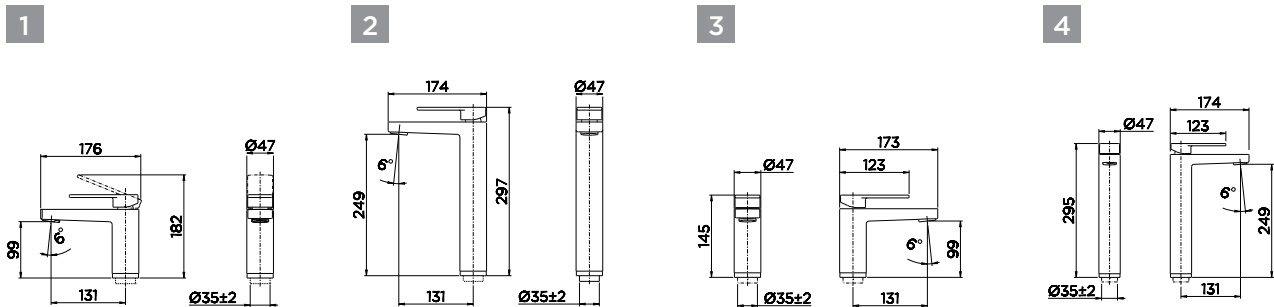

CARACTERÍSTICAS TÉCNICAS | TECHNICAL CHARACTERISTICS | CARACTERÍSTICAS TÉCNICAS

Accionamento Activation Accionamiento	Volante em Alavanca Lever handle Volante en Palanca
Cartucho (Torneiras) Cartridge (Taps) Cartucho (Grifos)	Cartucho linear com pastilha cerâmica Linear Cartridge with a ceramic insert Cartucho lineal con pastilla de cerámica
Cartucho (Monocomando) Cartridge (Single lever) Cartucho (Monocomando)	Cartucho cerâmico Monocomando 25 mm Ceramic cartridge Single lever 25mm Cartucho cerâmico Monocomando 25 mm
Acabamento Finish Acabado	Cromo polido com dupla camada de níquel e alta durabilidade Dual nickel Chrome with high durability Cromado Biníquel de alta durabilidad
Arejador Aerator Aireador	Embutido Built-in Empotrado
Bitola (Torneiras) Gauge (taps) Diâmetro (grifos)	1/2" 1/2" 1/2"
Bitola (Acabamento para Registro) Gauge (Finish for Valve) Diâmetro (Acabado para Registro)	1/2" - 3/4" - 1" 1/2" - 3/4" - 1" 1/2" - 3/4" - 1"
Classe de Pressão Pressure Class Clase de Presión	De 2 a 40 m.c.a From 0.2 to 4 bar De 3 a 57 PSI
Temperatura Máxima da água Maximum water temperature Temperatura Máxima del agua	Até 70°C Up to 70°C Hasta 70°C

ARGON

COMPOSIÇÃO DA LINHA | LINE COMPOSITION | COMPOSICIÓN DE LA LÍNEA

<p>5</p>  <p>Ducha Higiênica com Registro e Derivação Toilet Handshower with Valve and Deriver Ducha Higiênica con Válvula y Derivador</p> <p>Cód. 00848806 Cód. 00848870 ● Grafite Escovado Cód. 00848844 ● Cobre Escovado Cód. 00848869 ● Níquel Escovado Cód. 00848872 ● Ouro Escovado</p>	<p>6</p>  <p>Acabamento para Registro 3/4" Handles for Valve Acabado para Registro</p> <p>DocolBase Cód. 00847906 Cód. 00847970 ● Grafite Escovado Cód. 00847969 ● Cobre Escovado Cód. 00847944 ● Níquel Escovado Cód. 00847972 ● Ouro Escovado</p> <p>Deca Cód. 00873806</p>	<p>7</p>  <p>Acabamento Monocomando para Chuveiro e Ducha Higiênica 1/2" Single Control Shower Trim and Toilet Handshower 1/2"</p> <p>Acabado Monocomando para Ducha y Ducha Higiênica 1/2"</p> <p>Cód. 00848306 Cód. 00848370 ● Grafite Escovado Cód. 00848369 ● Cobre Escovado Cód. 00848344 ● Níquel Escovado Cód. 00848372 ● Ouro Escovado</p>	<p>8</p>  <p>Acabamento Monocomando para Chuveiro AP/BP 3/4" Alta Vazão Single Control Shower Trim AP / BP 3/4 " High Flow</p> <p>Acabado Monocomando para Ducha AP/BP 3/4" Alta Vazão</p> <p>Cód. 00848606 Cód. 00848670 ● Grafite Escovado Cód. 00848669 ● Cobre Escovado Cód. 00848644 ● Níquel Escovado Cód. 00848672 ● Ouro Escovado</p>
--	---	---	--

DIMENSIONAIS | DIMENSIONS | DIMENSIONES

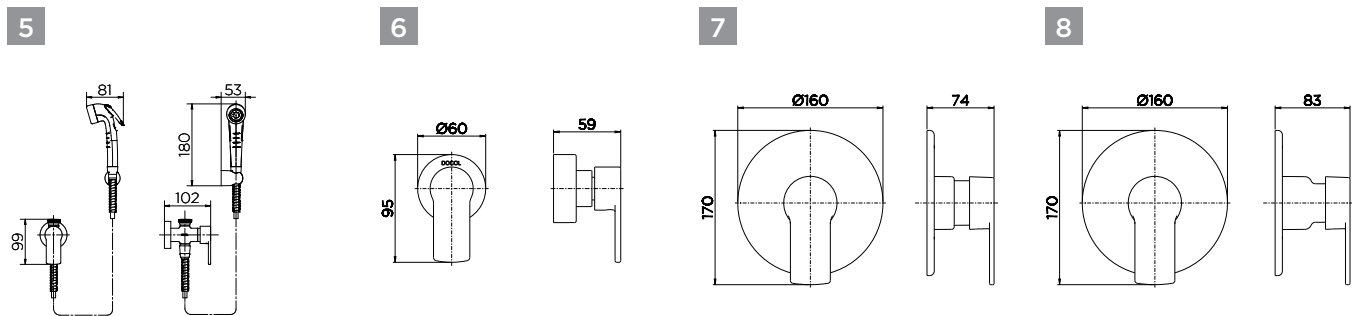

CARACTERÍSTICAS TÉCNICAS | TECHNICAL CHARACTERISTICS | CARACTERÍSTICAS TÉCNICAS

Acionamento Activation Accionamiento	Volante em Alavanca Lever handle Volante en Palanca
Cartucho (Torneiras) Cartridge (Taps) Cartucho (Grifos)	Cartucho linear com pastilha cerâmica Linear Cartridge with a ceramic insert Cartucho lineal con pastilla de cerámica
Cartucho (Monocomando) Cartridge (Single lever) Cartucho (Monocomando)	Cartucho cerâmico Monocomando 25 mm Ceramic cartridge Single lever 25mm Cartucho cerâmico Monocomando 25 mm
Acabamento Finish Acabado	Cromo polido com dupla camada de níquel e alta durabilidade Dual nickel Chrome with high durability Cromado Biníquel de alta durabilidad
Arejador Aerator Aireador	Embutido Built-in Empotrado
Bitola (Torneiras) Gauge (taps) Diâmetro (grifos)	1/2" 1/2" 1/2"
Bitola (Acabamento para Registro) Gauge (Finish for Valve) Diâmetro (Acabado para Registro)	1/2" - 3/4" - 1" 1/2" - 3/4" - 1" 1/2" - 3/4" - 1"
Classe de Pressão Pressure Class Clase de Presión	De 2 a 40 m.c.a From 0.2 to 4 bar De 3 a 57 PSI
Temperatura Máxima da água Maximum water temperature Temperatura Máxima del agua	Até 70°C Up to 70°C Hasta 70°C



INSPIRADA NAS GRANDES
METRÓPOLES, PENSADA
NOS MÍNIMOS DETALHES.

INSPIRED IN THE GREAT METROPOLIS,
THOUGHT OF IN THE SMALLEST DETAILS.

INSPIRADA EN LAS GRANDES METROPOLIS,
PENSADA EN LOS MÍNIMOS DETALLES.



INDUSTRIAL

A Linha Industrial destaca o bruto, o rústico e o imperfeito como elementos principais de sua estética e beleza.

The Industrial Line emphasizes the rough, the rustic and the imperfect as main elements of its aesthetics and beauty.

La Línea Industrial destaca lo bruto, lo rústico y lo imperfecto como elementos principales de su estética y belleza.



Torneira para Lavatório de Mesa
Tap for Basin Sink
Grifo para Lavatorio de Mesa
Cód. 00837042

INDUSTRIAL

COMPOSIÇÃO DA LINHA | LINE COMPOSITION | COMPOSICIÓN DE LA LÍNEA

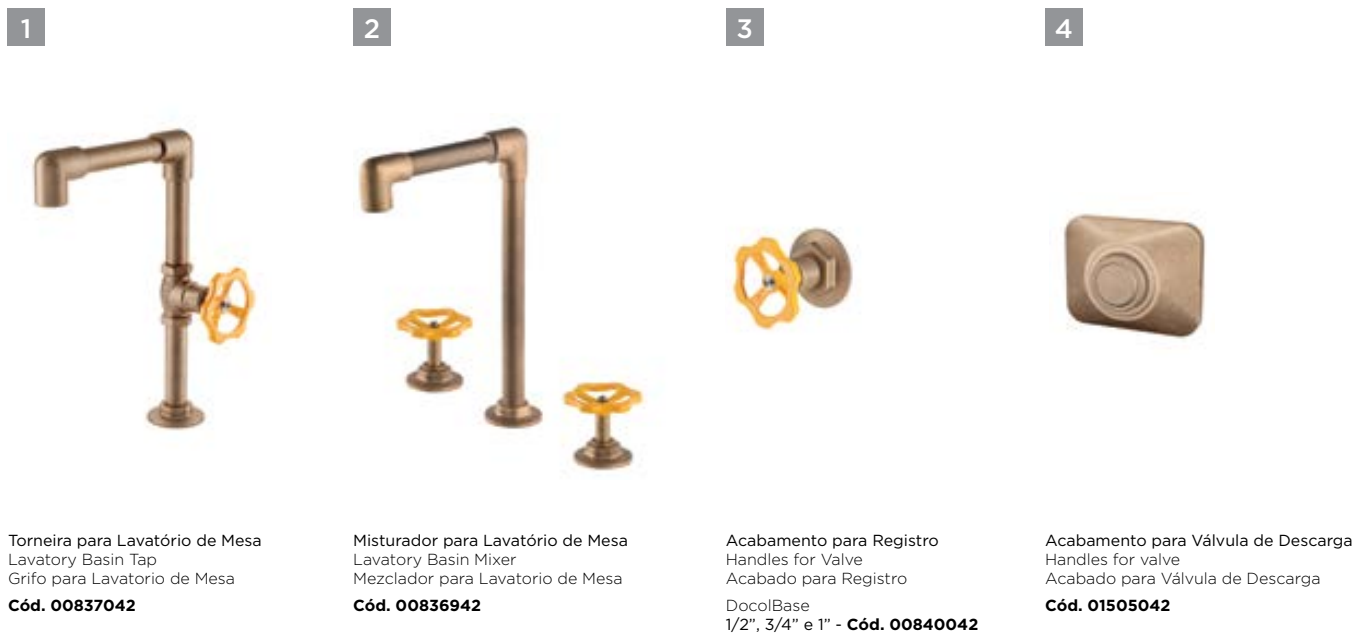

1
Torneira para Lavatório de Mesa
Lavatory Basin Tap
Grifo para Lavatorio de Mesa
Cód. 00837042

2
Misturador para Lavatório de Mesa
Lavatory Basin Mixer
Mezclador para Lavatorio de Mesa
Cód. 00836942

3
Acabamento para Registro
Handles for Valve
Acabado para Registro
DocolBase
1/2", 3/4" e 1" - **Cód. 00840042**

4
Acabamento para Válvula de Descarga
Handles for valve
Acabado para Válvula de Descarga
Cód. 01505042

DIMENSIONAIS | DIMENSIONS | DIMENSIONES

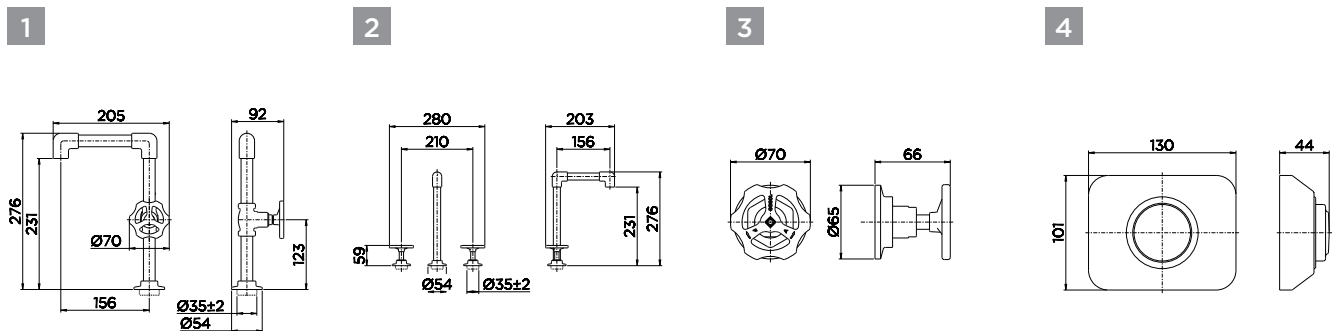

CARACTERÍSTICAS TÉCNICAS | TECHNICAL CHARACTERISTICS | CARACTERÍSTICAS TÉCNICAS

Acionamento Activation Accionamiento	Volante Handle Volante
Cartucho (Torneiras e Misturadores) Cartridge (taps and mixers) Cartucho (grifos y mezcladores)	1/4 de volta com pastilha cerâmica 1/4 turn with ceramic insert 1/4 de vuelta con pastilla cerámica
Acabamento Finish Acabado	Bruto Brute Bruto
Arejador Aerator Aireador	Embutido Built-in Empotrado
Bitola (Torneiras e Misturadores) Gauge (taps and mixers) Diámetro (grifos y mezcladores)	1/2" 1/2" 1/2"
Bitola (Acabamento para Registro) Gauge (Finish for Valve) Diámetro (Acabado para Registro)	1/2" - 3/4" 1/2" - 3/4" 1/2" - 3/4"
Classe de Pressão Pressure Class Clase de Presión	De 2 a 40 m.c.a From 0.2 to 4 bar De 3 a 57 PSI
Temperatura Máxima da água Maximum water temperature Temperatura Máxima del agua	Até 70°C Up to 70°C Hasta 70°C

A ELEGÂNCIA DAS FORMAS RETAS.

THE ELEGANCE OF
STRAIGHT SHAPES.

LA ELEGANCIA DE
LAS FORMAS RECTAS.



SQUARE

Linhas retas que conferem elegância ao ambiente.

Straight lines that give elegance to the environment.

Líneas rectas que brindan elegancia al ambiente.



Bica ultrafina.

Ultra-thin tip.

Pico ultrafino.

Volante em formas retas que proporcionam leveza na abertura e no fechamento.

Handle in straight forms that provide lightness in opening and closing.

Palanca en formas rectas que proporcionan suavidad al abrir y cerrar.

SQUARE

COMPOSIÇÃO DA LINHA | LINE COMPOSITION | COMPOSICIÓN DE LA LÍNEA



1
Torneira para Lavatório de Mesa
Lavatory Basin Tap
Grifo para Lavatorio de Mesa
Cód. 00428506

2
Torneira para Lavatório de Parede
Lavatory Wall-mount Tap
Grifo para Lavatorio de Pared
Cód. 00428606

3
Misturador para Lavatório de Mesa
Lavatory Basin Mixer
Mezclador para Lavatorio de Mesa
Cód. 00348406

4
Misturador para Lavatório de Parede
Lavatory Wall-mount Mixer
Mezclador para Lavatorio de Pared
Cód. 00436406

DIMENSIONAIS | DIMENSIONS | DIMENSIONES

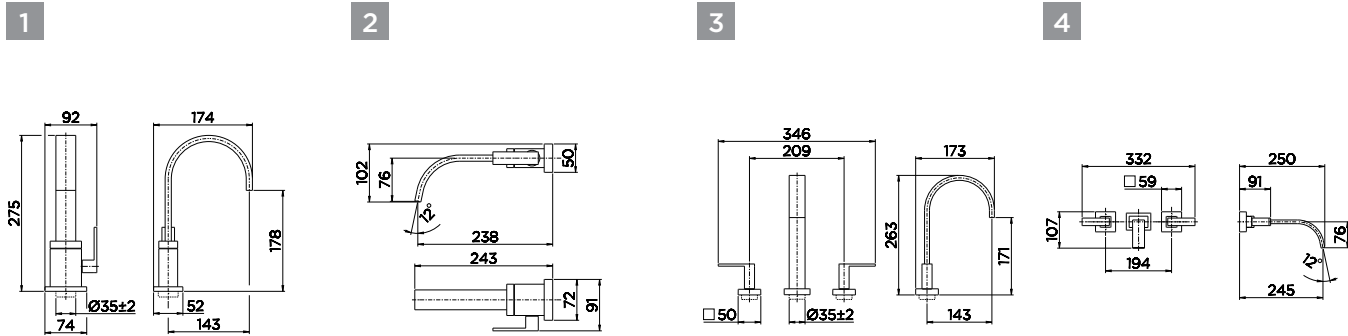

CARACTERÍSTICAS TÉCNICAS | TECHNICAL CHARACTERISTICS | CARACTERÍSTICAS TÉCNICAS

Acionamento Activation Accionamiento	Volante em Alavanca Lever Handle Volante en Palanca
Cartucho Cartridge Cartucho	1/4 de volta com pastilha cerâmica 1/4 turn with ceramic insert 1/4 de vuelta con pastilla cerámica
Acabamento Finish Acabado	Cromo polido com dupla camada de níquel e alta durabilidade Dual nickel Chrome with high durability Cromado Biníquel de alta durabilidad
Arejador Aerator Aireador	Embutido Built-in Empotrado
Bitola (Torneiras e Misturadores) Gauge (taps and mixers) Diámetro (grifos y mezcladores)	1/2" 1/2" 1/2"
Bitola (Acabamento para Registro) Gauge (Finish for Valve) Diámetro (Acabado para Registro)	1/2", 3/4", 1" e 1.1/2", 1.1/4" 1/2", 3/4", 1" and 1.1/2, 1.1/4 1/2", 3/4", 1" y 1.1/2", 1.1/4"
Classe de Pressão Pressure Class Clase de Presión	De 2 a 40 m.c.a From 0.2 to 4 bar De 3 a 57 PSI
Temperatura Máxima da água Maximum water temperature Temperatura Máxima del agua	Até 70°C Up to 70°C Hasta 70°C

SQUARE

COMPOSIÇÃO DA LINHA | LINE COMPOSITION | COMPOSICIÓN DE LA LÍNEA

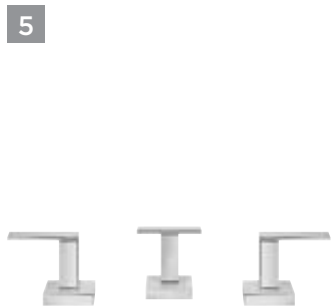

Misturador para Bidê
Bidet Mixer
Mezclador para Bidé
Cód. 00471706



Ducha Higiênica com Registro e Derivação
Toilet Handshower with Valve and Deriver
Ducha Higiénica con Válvula y Derivador
Cód. 00440206



Acabamento para Registro
Handles for Valve
Acabado para Registro
DocolBase
1/2", 3/4" e 1" **Cód. 00436606**
1,1/4" e 1,1/2" **Cód. 00436706**
Deca e Similares
1/2", 3/4" e 1" **Cód. 00436806**
1,1/4" e 1,1/2" **Cód. 00478706**
Fabrimar
1/2" e 3/4" **Cód. 00563106**
1" **Cód. 00563206**
1,1/4" e 1,1/2" **Cód. 00563306**

DIMENSIONAIS | DIMENSIONS | DIMENSIONES

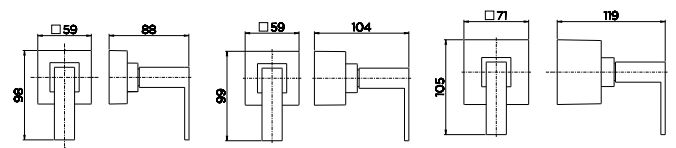
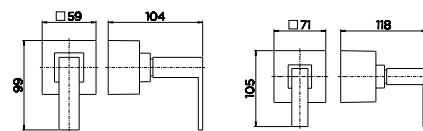
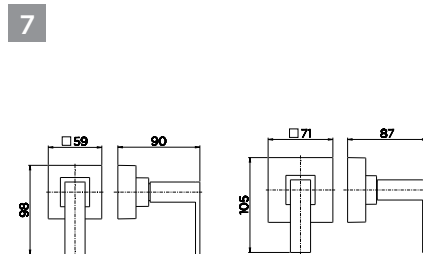
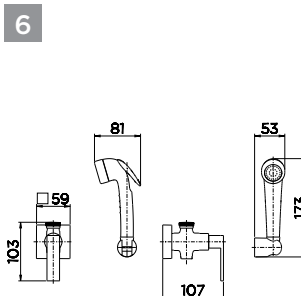
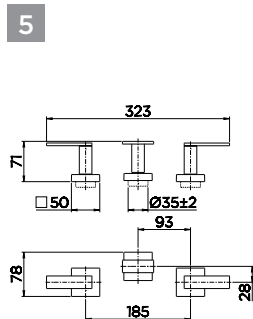

O CLÁSSICO EM
HARMONIA COM
SEU TEMPO.

CLASSICS IN HARMONY
WITH THEIR TIME.

EL CLASICO EN ARMONIA
CON SU TIEMPO.



PROVENCE

Volante em alavanca que proporciona leveza na abertura e no fechamento.

Handle that provides lightness in the opening and closing.

Volante en palanca que proporciona liviandad en la abertura y en el cierre.



Design Clássico e Elegante.

Classic and Elegant Design.

Diseño Clásico y Elegante.

Torneira para Lavatório de Mesa Bica Alta
Tap for Basin Sink High Spout
Grifo para Lavatorio de Mesa Pico Alto
Cód. 00664106

PROVENCE

COMPOSIÇÃO DA LINHA | LINE COMPOSITION | COMPOSICIÓN DE LA LÍNEA

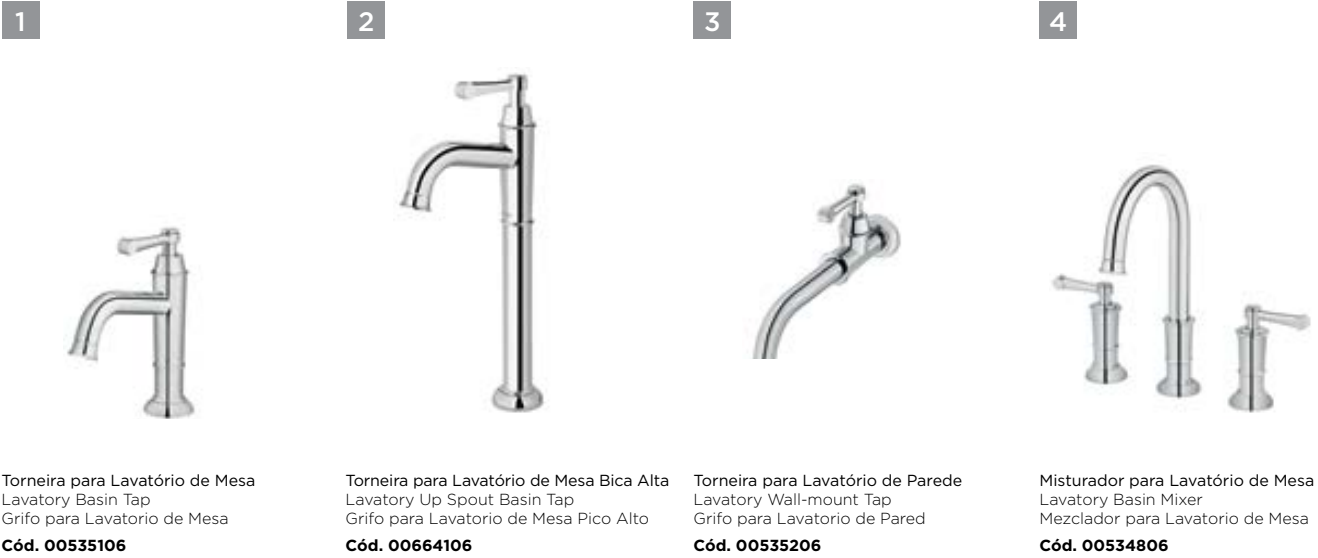

1
Torneira para Lavatório de Mesa
Lavatory Basin Tap
Grifo para Lavatorio de Mesa
Cód. 00535106

2
Torneira para Lavatório de Mesa Bica Alta
Lavatory Up Spout Basin Tap
Grifo para Lavatorio de Mesa Pico Alto
Cód. 00664106

3
Torneira para Lavatório de Parede
Lavatory Wall-mount Tap
Grifo para Lavatorio de Pared
Cód. 00535206

4
Misturador para Lavatório de Mesa
Lavatory Basin Mixer
Mezclador para Lavatorio de Mesa
Cód. 00534806

DIMENSIONAIS | DIMENSIONS | DIMENSIONES

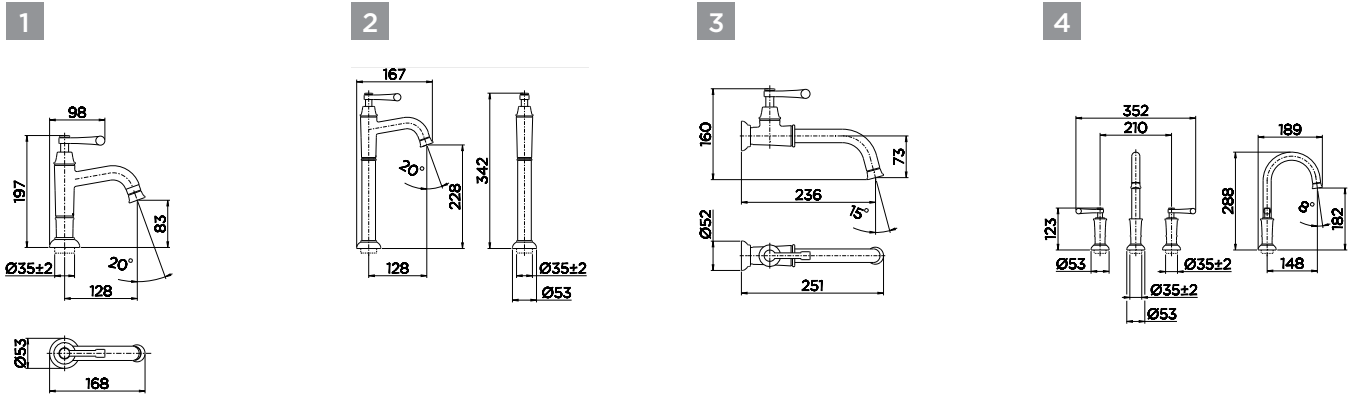

CARACTERÍSTICAS TÉCNICAS | TECHNICAL CHARACTERISTICS | CARACTERÍSTICAS TÉCNICAS

Acionamento Activation Accionamiento	Volante em Alavanca Lever Handle Volante en Palanca
Cartucho Cartridge Cartucho	1/4 de volta com pastilha cerâmica 1/4 turn with ceramic insert 1/4 de vuelta con pastilla cerámica
Acabamento Finish Acabado	Cromo polido com dupla camada de níquel e alta durabilidade Dual nickel Chrome with high durability Cromado Biníquel de alta durabilidad
Arejador Aerator Aireador	Embutido Built-in Empotrado
Bitola (Torneiras e Misturadores) Gauge (taps and mixers) Diámetro (grifos y mezcladores)	1/2" 1/2" 1/2"
Bitola (Acabamento para Registro) Gauge (Finish for Valve) Diámetro (Acabado para Registro)	1/2", 3/4", 1" e 1.1/2", 1.1/4" 1/2", 3/4", 1" and 1.1/2, 1.1/4 1/2", 3/4", 1" y 1.1/2", 1.1/4"
Classe de Pressão Pressure Class Clase de Presión	De 2 a 40 m.c.a From 0.2 to 4 bar De 3 a 57 PSI
Temperatura Máxima da água Maximum water temperature Temperatura Máxima del agua	Até 70°C Up to 70°C Hasta 70°C

PROVENCE

COMPOSIÇÃO DA LINHA | LINE COMPOSITION | COMPOSICIÓN DE LA LÍNEA



Misturador para Lavatório de Parede
Lavatory Wall-mount Mixer
Mezclador para Lavatorio de Pared

Cód. 00534906



Ducha Higiénica com Registro e Derivação
Toilet Handshower with Valve and Deriver
Ducha Higiénica con Válvula y Derivador

Cód. 00536406



Acabamento para Registro
Handles for Valve
Acabado para Registro

DocolBase
1/2", 3/4" e 1" Cód. 00535306
1,1/4" e 1.1/2" Cód. 00535406

Deca e Similares
1/2", 3/4" e 1" Cód. 00535506
1,1/4" e 1.1/2" Cód. 00535606



Misturador para Bidê
Bidet Mixer
Mezclador para Bidé

Cód. 00538506

DIMENSIONAIS | DIMENSIONS | DIMENSIONES

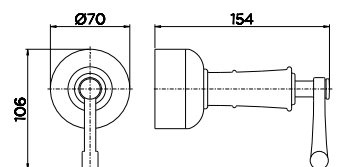
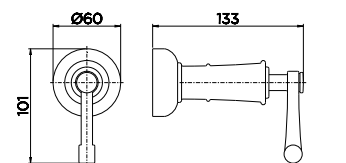
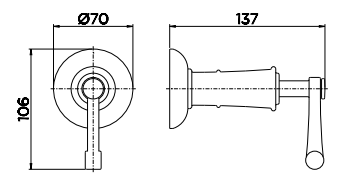
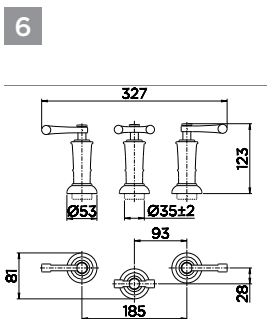
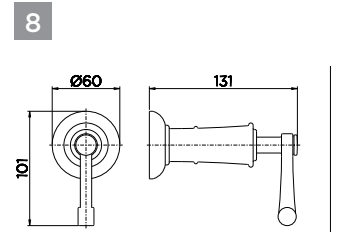
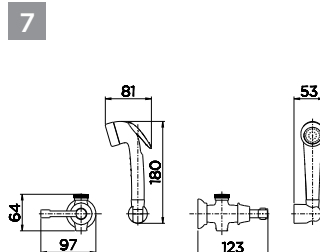
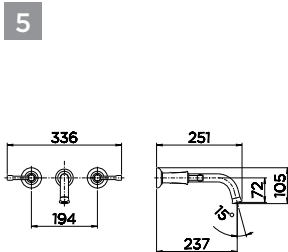

DOCOLGALAXI

Fechamento automático de 2 a 4 segundos após o afastamento das mãos.

Automatic closing for 2 to 4 seconds after the hands are removed.

Cierre automático de 2 a 4 segundos después de alejar las manos.

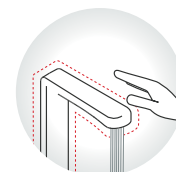
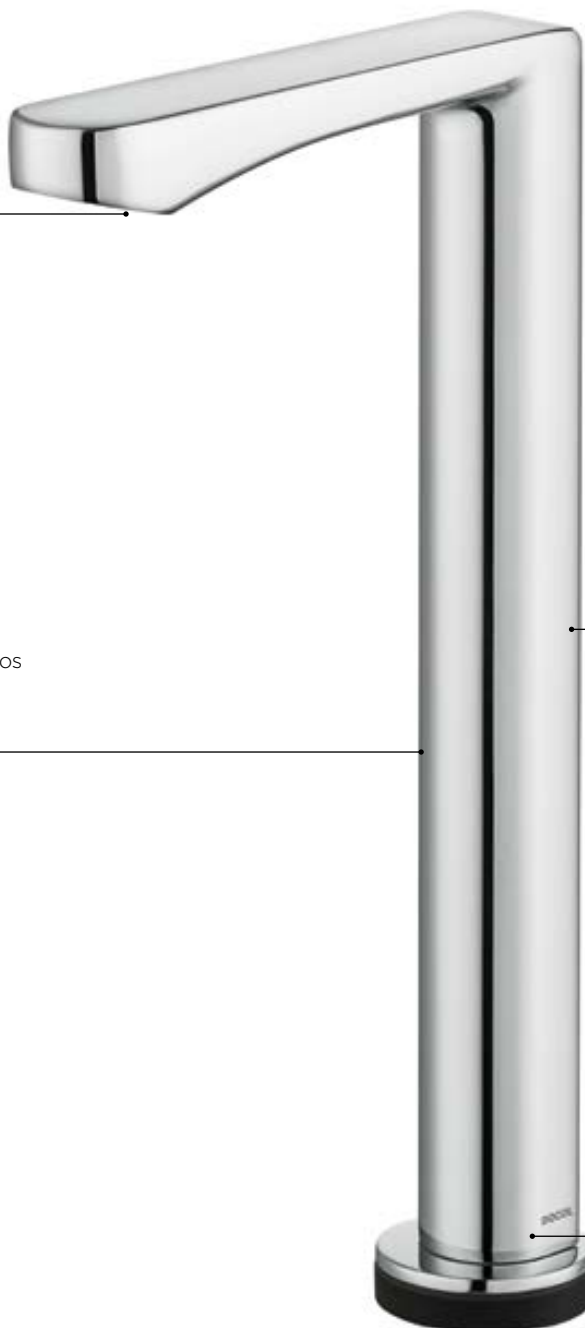

DocolPresence: Acionamento por aproximação ou toque em qualquer área do produto.

DocolPresence: Approach or touch any area of the product.

DocolPresence: Accionamiento por aproximación o toque en cualquier área del producto.

Dynamic Field ®: Diferencia objetos de pessoas interrompendo o fluxo de água quando o sistema reconhece um objeto estático próximo ao produto.

Dynamic Field ®: Distinguishes objects from people by interrupting water flow when the system recognizes a static object close to the product.

Dynamic Field ®: Diferencia objetos de personas interrumpiendo el flujo de agua cuando el sistema reconoce un objeto estático próximo al producto.

Led posicionado na base do produto.

Led positioned on the base of the product.

Led ubicado en la base del producto.

DOCOLGALAXI

COMPOSIÇÃO DA LINHA | LINE COMPOSITION | COMPOSICIÓN DE LA LÍNEA

1



Torneira para Lavatório de Mesa
Lavatory Basin Tap
Grifo para Lavatorio de Mesa
Cód. 00621306

2



Misturador Monocomando para Lavatório de Mesa Bica Alta
Lavatory High Spout Basin Mixer
Mezclador Monocomando para Lavatorio de Mesa Pico Alto
Cód. 00662306

DIMENSIONAIS | DIMENSIONS | DIMENSIONES

1

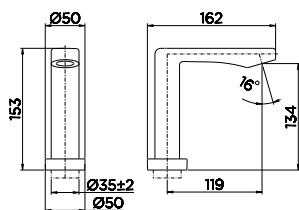

2

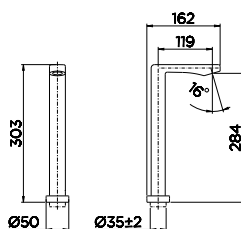

CARACTERÍSTICAS TÉCNICAS | TECHNICAL CHARACTERISTICS | CARACTERÍSTICAS TÉCNICAS

Acionamento Activation Accionamiento	Aproximação das mãos ou toque. Hand approach or touch. Aproximación de manos o toque.
Cartucho Cartridge Cartucho	N/A N/A N/A
Acabamento Finish Acabado	Cromo polido com dupla camada de níquel e alta durabilidade Dual nickel Chrome with high durability Cromado Biníquel de alta durabilidad
Arejador Aerator Aireador	Embutido Built-in Empotrado
Bitola (Torneiras e Misturadores) Gauge (taps and mixers) Diámetro (grifos y mezcladores)	1/2" 1/2" 1/2"
Bitola (Acabamento para Registro) Gauge (Finish for Valve) Diámetro (Acabado para Registro)	N/A N/A N/A
Classe de Pressão Pressure Class Clase de Presión	De 2 a 40 m.c.a From 0.2 to 4 bar De 3 a 57 PSI
Temperatura Máxima da água Maximum water temperature Temperatura Máxima del agua	Até 40°C Up to 40°C Hasta 40°C



BLINK

Fechamento automático de 2 a 4 segundos após o afastamento das mãos.

Automatic closing for 2 to 4 seconds after the hands are removed.

Cierre automático de 2 a 4 segundos después de alejar las manos.

Dynamic Field ®: Diferencia objetos de pessoas interrompendo o fluxo de água quando o sistema reconhece um objeto estático próximo ao produto.

Dynamic Field ®: Distinguishes objects from people by interrupting water flow when the system recognizes a static object close to the product.

Dynamic Field ®: Diferencia objetos de personas interrumpiendo el flujo de agua cuando el sistema reconoce un objeto estático próximo al producto.

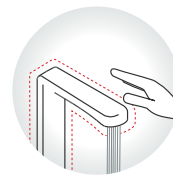

DocolPresence: Acionamento por aproximação ou toque em qualquer área do produto.

DocolPresence: Approach or touch any area of the product.

DocolPresence: Accionamiento por aproximación o toque en cualquier área del producto.

Torneira para Lavatório de Mesa

Tap for Basin Sink

Grifo para Lavatorio de Mesa

Cód. 00645106

CARACTERÍSTICAS TÉCNICAS | TECHNICAL CHARACTERISTICS | CARACTERÍSTICAS TÉCNICAS

Acionamento Activation Accionamiento	Aproximação das mãos ou toque. Hand approach or touch. Aproximación de manos o toque.
Cartucho Cartridge Cartucho	N/A N/A N/A
Acabamento Finish Acabado	Cromo polido com dupla camada de níquel e alta durabilidade Dual nickel Chrome with high durability Cromado Biníquel de alta durabilidad
Arejador Aerator Aireador	Embutido Built-in Empotrado
Bitola (Torneiras e Misturadores) Gauge (taps and mixers) Diámetro (grifos y mezcladores)	1/2" 1/2" 1/2"
Bitola (Acabamento para Registro) Gauge (Finish for Valve) Diámetro (Acabado para Registro)	N/A N/A N/A
Classe de Pressão Pressure Class Clase de Presión	De 2 a 40 m.c.a. From 0.2 to 4 bar De 3 a 57 PSI
Temperatura Máxima da água Maximum water temperature Temperatura Máxima del agua	Até 40°C Up to 40°C Hasta 40°C

DIMENSIONAIS | DIMENSIONS | DIMENSIONES

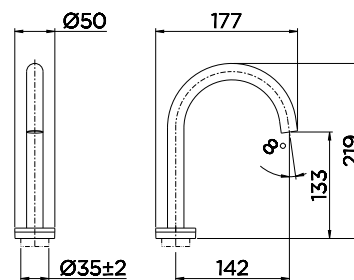



SOFISTICAÇÃO
COM TECNOLOGIA
E FLEXIBILIDADE.

SOPHISTICATION WITH
TECHNOLOGY AND FLEXIBILITY.

SOFISTICACIÓN CON TECNOLOGÍA
Y FLEXIBILIDAD.

BLEND FLEX

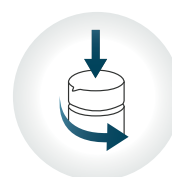

DocolFlex: Tecnologia exclusiva Docol com duas opções de acionamento: Automático ou convencional. Proporciona até 70% de economia de água.

DocolFlex: Exclusive technology of Docol with two options of activation: Automatic or conventional. Provides up to 70% water savings.

DocolFlex: Tecnología exclusiva de Docol con dos opciones de accionamiento: Automático o convencional. Proporciona hasta 70% de ahorro del agua.



Flexibilidade na instalação: É possível instalar a bica e os volantes em diferentes pontos da bancada, possibilitando a criação de composições versáteis e originais.

Flexibility in the installation: It is possible to install the spout and the handle in different points of the basin, enabling the creation of versatile and original compositions.

Flexibilidad en la instalación: Es posible instalar el pico del grifo y los volantes en diferentes puntos de la mesada, posibilitando la creación de composiciones versátiles y originales.

Misturador para Lavatório de Mesa
Lavatory Basin Mixer
Mezclador para Lavatorio de Mesa
Cód. 00696306

BLEND FLEX

COMPOSIÇÃO DA LINHA | LINE COMPOSITION | COMPOSICIÓN DE LA LÍNEA

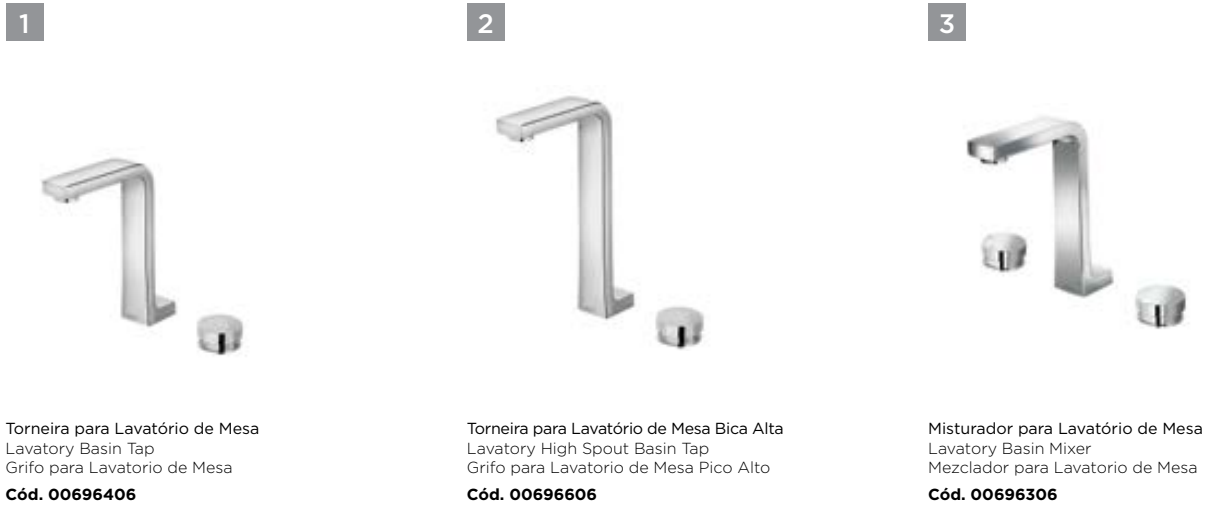

1
Torneira para Lavatório de Mesa
Lavatory Basin Tap
Grifo para Lavatorio de Mesa
Cód. 00696406

2
Torneira para Lavatório de Mesa Bica Alta
Lavatory High Spout Basin Tap
Grifo para Lavatorio de Mesa Pico Alto
Cód. 00696606

3
Misturador para Lavatório de Mesa
Lavatory Basin Mixer
Mezclador para Lavatorio de Mesa
Cód. 00696306

DIMENSIONAIS | DIMENSIONS | DIMENSIONES

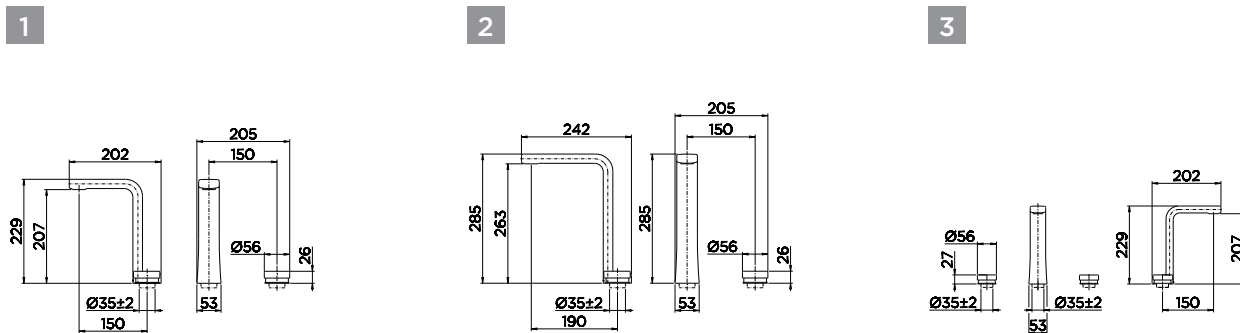

CARACTERÍSTICAS TÉCNICAS | TECHNICAL CHARACTERISTICS | CARACTERÍSTICAS TÉCNICAS

Acionamento Activation Accionamiento	Volante Handle Volante
Cartucho Cartridge Cartucho	1/6 de volta e Cartucho com fechamento automático (Pressmatic) 1/6 turn and Cartridge with automatic closing (Pressmatic) 1/6 de vuelta y Cartucho con cierre automático (Pressmatic)
Acabamento Finish Acabado	Cromo polido com dupla camada de níquel e alta durabilidade Dual nickel Chrome with high durability Cromado Biníquel de alta durabilidad
Arejador Aerator Aireador	Embutido Built-in Empotrado
Bitola (Torneiras e Misturadores) Gauge (taps and mixers) Diámetro (grifos y mezcladores)	1/2" 1/2" 1/2"
Bitola (Acabamento para Registro) Gauge (Finish for Valve) Diámetro (Acabado para Registro)	1/2" - 3/4" 1/2" - 3/4" 1/2" - 3/4"
Classe de Pressão Pressure Class Clase de Presión	De 2 a 40 m.c.a From 0.2 to 4 bar De 3 a 57 PSI
Temperatura Máxima da água Maximum water temperature Temperatura Máxima del agua	Torneira até 40°C e Misturador até 70°C Tap up to 40°C and mixer up to 70°C Grifos hasta 40°C y Mezclador hasta 70°C

BLEND FLEX

COMPOSIÇÃO DA LINHA | LINE COMPOSITION | COMPOSICIÓN DE LA LÍNEA

4



Ducha Higiênica com Registro e Derivação
Toilet Handshower with Valve and Deriver
Ducha Higiênica con Válvula y Derivador
Cód. 00696906

5



Acabamento para Registro 1/2", 3/4" e 1"
Handles for Valve 1/2", 3/4" and 1"
Acabado para Registro 1/2", 3/4" y 1"
DocolBase
Cód. 00696706
Deca
Cód. 00696806

DIMENSIONAIS | DIMENSIONS | DIMENSIONES

4

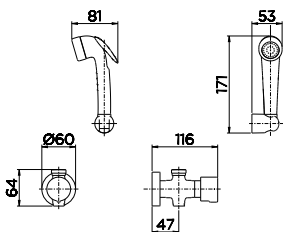

5

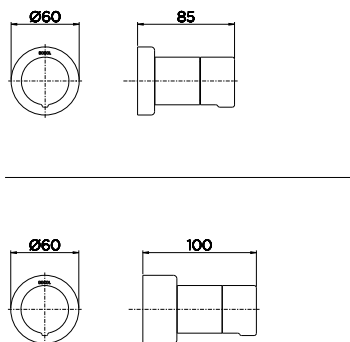

CARACTERÍSTICAS TÉCNICAS | TECHNICAL CHARACTERISTICS | CARACTERÍSTICAS TÉCNICAS

Acionamento Activation Accionamiento	Volante Handle Volante
Cartucho Cartridge Cartucho	1/6 de volta e Cartucho com fechamento automático (Pressmatic) 1/6 turn and Cartridge with automatic closing (Pressmatic) 1/6 de vuelta y Cartucho con cierre automático (Pressmatic)
Acabamento Finish Acabado	Cromo polido com dupla camada de níquel e alta durabilidade Dual nickel Chrome with high durability Cromado Biníquel de alta durabilidad
Arejador Aerator Aireador	Embutido Built-in Empotrado
Bitola (Torneiras e Misturadores) Gauge (taps and mixers) Diámetro (grifos y mezcladores)	1/2" 1/2" 1/2"
Bitola (Acabamento para Registro) Gauge (Finish for Valve) Diámetro (Acabado para Registro)	1/2" - 3/4" 1/2" - 3/4" 1/2" - 3/4"
Classe de Pressão Pressure Class Clase de Presión	De 2 a 40 m.c.a From 0.2 to 4 bar De 3 a 57 PSI
Temperatura Máxima da água Maximum water temperature Temperatura Máxima del agua	Torneira até 40°C e Misturador até 70°C Tap up to 40°C and mixer up to 70°C Grifos hasta 40°C y Mezclador hasta 70°C

PRATICIDADE,
ECONOMIA E
CONFORTO EM UM
ÚNICO PRODUTO.

PRACTICALITY, ECONOMY AND
COMFORT IN A SINGLE PRODUCT.

PRACTICIDAD, ECONOMÍA Y
CONFORT EN UN SOLO PRODUCTO.



GENIUS FLEX

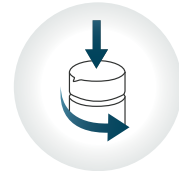

DocoFlex: Tecnologia exclusiva Docol com duas opções de acionamento: Automático ou convencional. Proporciona até 70% de economia de água.

DocoFlex: Exclusive technology of Docol with two options of activation: Automatic or conventional. Provides up to 70% water savings.

DocoFlex: Tecnologia exclusiva de Docol con dos opciones de accionamiento: Automático o convencional. Proporciona hasta 70% de ahorro del agua.

GENIUS FLEX

COMPOSIÇÃO DA LINHA | LINE COMPOSITION | COMPOSICIÓN DE LA LÍNEA

1



Torneira para Lavatório de Mesa
Lavatory Basin Tap
Grifo para Lavatorio de Mesa
Cód. 00622006

2



Torneira para Lavatório de Mesa Bica Alta
Lavatory High Spout Basin Tap
Grifo para Lavatorio de Mesa Pico Alto
Cód. 00624106

DIMENSIONAIS | DIMENSIONS | DIMENSIONES

1

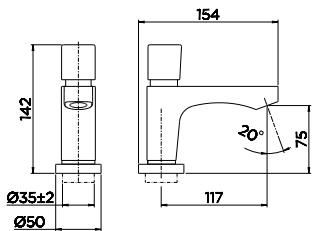

2

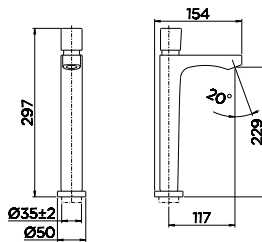

CARACTERÍSTICAS TÉCNICAS | TECHNICAL CHARACTERISTICS | CARACTERÍSTICAS TÉCNICAS

Acionamento Activation Accionamiento	Volante Handle Volante
Cartucho Cartridge Cartucho	1/6 de volta e Cartucho com fechamento automático (Pressmatic) 1/6 turn and Cartridge with automatic closing (Pressmatic) 1/6 de vuelta y Cartucho con cierre automático (Pressmatic)
Acabamento Finish Acabado	Cromo polido com dupla camada de níquel e alta durabilidade Dual nickel Chrome with high durability Cromado Biníquel de alta durabilidad
Arejador Aerator Aireador	Embutido Built-in Empotrado
Bitola (Torneiras e Misturadores) Gauge (taps and mixers) Diámetro (grifos y mezcladores)	1/2" 1/2" 1/2"
Bitola (Acabamento para Registro) Gauge (Finish for Valve) Diámetro (Acabado para Registro)	1/2" - 3/4" - 1" 1/2" - 3/4" - 1" 1/2" - 3/4" - 1"
Classe de Pressão Pressure Class Clase de Presión	De 2 a 40 m.c.a From 0.2 to 4 bar De 3 a 57 PSI
Temperatura Máxima da água Maximum water temperature Temperatura Máxima del agua	Até 70°C Up to 70°C Hasta 70°C

GENIUS FLEX

COMPOSIÇÃO DA LINHA | LINE COMPOSITION | COMPOSICIÓN DE LA LÍNEA

3



Misturador para Lavatório de Mesa
Lavatory Basin Mixer
Mezclador para Lavatorio de Mesa
Cód. 00625906

4



Acabamento para Registro 1/2", 3/4" e 1"
Handles for Valve 1/2", 3/4" and 1"
Acabado para Registro 1/2", 3/4" y 1"
DocolBase
Cód. 00626106

DIMENSIONAIS | DIMENSIONS | DIMENSIONES

3

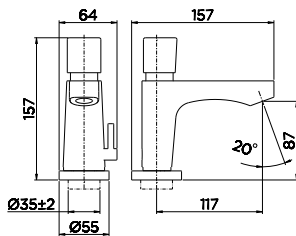

4

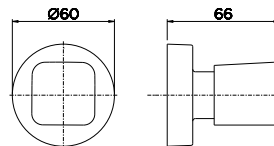

CARACTERÍSTICAS TÉCNICAS | TECHNICAL CHARACTERISTICS | CARACTERÍSTICAS TÉCNICAS

Acionamento Activation Accionamiento	Volante Handle Volante
Cartucho Cartridge Cartucho	1/6 de volta e Cartucho com fechamento automático (Pressmatic) 1/6 turn and Cartridge with automatic closing (Pressmatic) 1/6 de vuelta y Cartucho con cierre automático (Pressmatic)
Acabamento Finish Acabado	Cromo polido com dupla camada de níquel e alta durabilidade Dual nickel Chrome with high durability Cromado Biníquel de alta durabilidad
Arejador Aerator Aireador	Embutido Built-in Empotrado
Bitola (Torneiras e Misturadores) Gauge (taps and mixers) Diámetro (grifos y mezcladores)	1/2" 1/2" 1/2"
Bitola (Acabamento para Registro) Gauge (Finish for Valve) Diámetro (Acabado para Registro)	1/2" - 3/4" - 1" 1/2" - 3/4" - 1" 1/2" - 3/4" - 1"
Classe de Pressão Pressure Class Clase de Presión	De 2 a 40 m.c.a From 0.2 to 4 bar De 3 a 57 PSI
Temperatura Máxima da água Maximum water temperature Temperatura Máxima del agua	Até 70°C Up to 70°C Hasta 70°C

OASIS FLEX

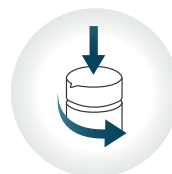

DocolFlex: Tecnologia exclusiva Docol com duas opções de acionamento: Automático ou convencional. Proporciona até 70% de economia de água.

DocolFlex: Technology Exclusive of Docol with two options of activation: Automatic or conventional. Provides up to 70% water savings.

DocolFlex: Tecnología exclusiva de Docol con dos opciones de accionamento: Automático o convencional. Proporciona hasta 70% de ahorro del agua.

OASIS FLEX

COMPOSIÇÃO DA LINHA | LINE COMPOSITION | COMPOSICIÓN DE LA LÍNEA



DIMENSIONAIS | DIMENSIONS | DIMENSIONES

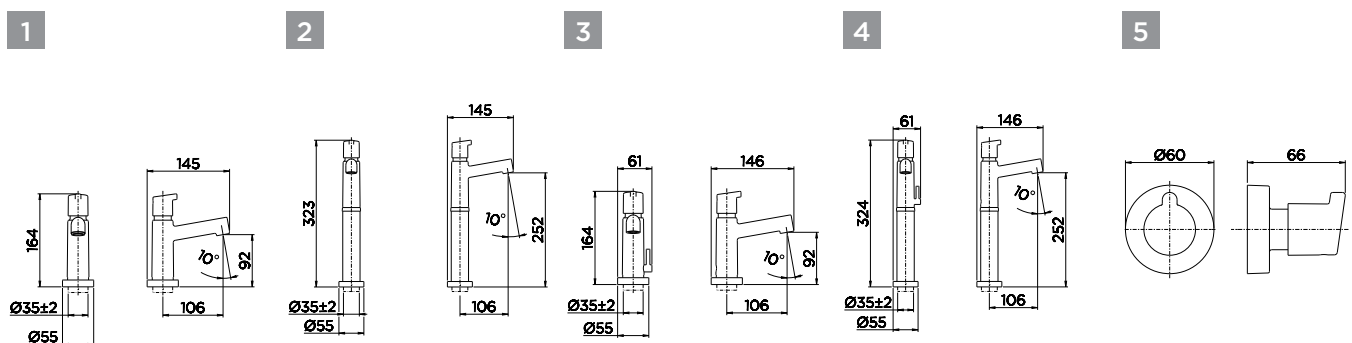

CARACTERÍSTICAS TÉCNICAS | TECHNICAL CHARACTERISTICS | CARACTERÍSTICAS TÉCNICAS

Acionamento Activation Accionamiento	Volante Redondo Round Handle Volante Redondo
Cartucho Cartridge Cartucho	1/6 de volta e Cartucho com fechamento automático (Pressmatic) 1/6 turn and Cartridge with automatic closing (Pressmatic) 1/6 de vuelta y Cartucho con cierre automático (Pressmatic)
Acabamento Finish Acabado	Cromo polido com dupla camada de níquel e alta durabilidade Dual nickel Chrome with high durability Cromado Biniquel de alta durabilidad
Arejador Aerator Aireador	Embutido Built-in Empotrado
Bitola (Torneiras e Misturadores) Gauge (taps and mixers) Diámetro (grifos y mezcladores)	1/2" 1/2" 1/2"
Bitola (Acabamento para Registro) Gauge (Finish for Valve) Diámetro (Acabado para Registro)	1/2" - 3/4" - 1" 1/2" - 3/4" - 1" 1/2" - 3/4" - 1"
Classe de Pressão Pressure Class Clase de Presión	De 2 a 40 m.c.a. From 0.2 to 4 bar De 3 a 57 PSI
Temperatura Máxima da água Maximum water temperature Temperatura Máxima del agua	Até 70°C Up to 70°C Hasta 70°C



A DIFERENÇA
ESTÁ NOS
DETALHES.

THE DIFFERENCE IS
IN THE DETAILS.

LA DIFERENCIA
ESTÁ EN LOS
DETALLES.

DIX

Ideal para quem procura design diferenciado e versatilidade.

Ideal for those looking for differentiated design and versatility.

Ideal para quien busca un diseño distinguido y versatilidad.

Abertura e fechamento
na ponta da bica.

Opening and closing at the tip
of the spout.

Posee un sistema de abertura y
cierre en la punta del pico



Torneira para Lavatório de Piso Dix
Lavatory Basin Column Tap Dix
Grifo para Lavatorio de Mesa Pico Alto
Cód. 00677706

DIX

COMPOSIÇÃO DA LINHA | LINE COMPOSITION | COMPOSICIÓN DE LA LÍNEA

1



Torneira para Lavatório de Mesa
Lavatory Basin Tap
Grifo para Lavatorio de Mesa
Cód. 00668306

2



Torneira para Lavatório de Mesa Bica Alta
Lavatory Up Spout Basin Tap
Grifo para Lavatorio de Mesa Pico Alto
Cód. 00668606

3



Torneira para Lavatório de Parede Bica Curta
Lavatory Wall-mount Tap Short Spout
Grifo para Lavatorio de Pared
Cód. 00679906

DIMENSIONAIS | DIMENSIONS | DIMENSIONES

1

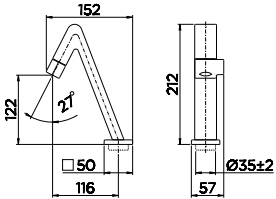

2

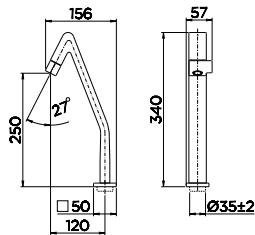

3

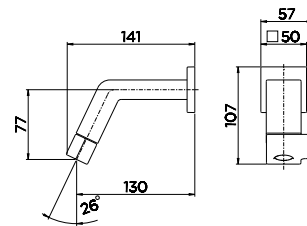

CARACTERÍSTICAS TÉCNICAS | TECHNICAL CHARACTERISTICS | CARACTERÍSTICAS TÉCNICAS

Acionamento Activation Accionamiento	Volante em Alavanca Lever Handle Volante en Palanca
Cartucho Cartridge Cartucho	1/4 de volta com pastilha cerâmica 1/4 turn with ceramic insert 1/4 de vuelta con pastilla cerámica
Acabamento Finish Acabado	Cromo polido com dupla camada de níquel e alta durabilidade Dual nickel Chrome with high durability Cromado Biníquel de alta durabilidad
Arejador Aerator Aireador	Embutido Built-in Empotrado
Bitola (Torneiras) Gauge (taps) Diámetro (grifos)	1/2" - 3/4" 1/2" - 3/4" 1/2" - 3/4"
Bitola (Acabamento para Registro) Gauge (Finish for Valve) Diámetro (Acabado para Registro)	N/A
Classe de Pressão Pressure Class Clase de Presión	De 2 a 40 m.c.a From 0.2 to 4 bar De 3 a 57 PSI
Temperatura Máxima da água Maximum water temperature Temperatura Máxima del agua	Até 70°C Up to 70°C Hasta 70°C

DIX

COMPOSIÇÃO DA LINHA | LINE COMPOSITION | COMPOSICIÓN DE LA LÍNEA



4
Torneira para Lavatório de Pared
Lavatory Wall-mount Tap
Grifo para Lavatorio de Pared
Cód. 00668406



5
Torneira para Lavatório de Piso
Lavatory Basin Column Tap
Grifo para Lavatorio de Pie
Cód. 00677706

DIMENSIONAIS | DIMENSIONS | DIMENSIONES

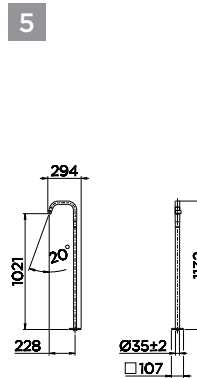
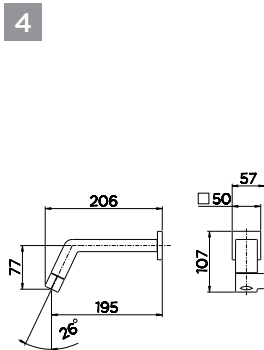

CARACTERÍSTICAS TÉCNICAS | TECHNICAL CHARACTERISTICS | CARACTERÍSTICAS TÉCNICAS

Acionamento Activation Accionamiento	Volante em Alavanca Lever Handle Volante en Palanca
Cartucho Cartridge Cartucho	1/4 de volta com pastilha cerâmica 1/4 turn with ceramic insert 1/4 de vuelta con pastilla cerámica
Acabamento Finish Acabado	Cromo polido com dupla camada de níquel e alta durabilidade Dual nickel Chrome with high durability Cromado Biníquel de alta durabilidad
Arejador Aerator Aireador	Embutido Built-in Empotrado
Bitola (Torneiras) Gauge (taps) Diâmetro (grifos)	1/2" - 3/4" 1/2" - 3/4" 1/2" - 3/4"
Bitola (Acabamento para Registro) Gauge (Finish for Valve) Diâmetro (Acabado para Registro)	N/A N/A N/A
Classe de Pressão Pressure Class Clase de Presión	De 2 a 40 m.c.a From 0.2 to 4 bar De 3 a 57 PSI
Temperatura Máxima da água Maximum water temperature Temperatura Máxima del agua	Até 70°C Up to 70°C Hasta 70°C

FORMAS SIMPLES
QUE GARANTEM
LEVEZA NOS
ESPAÇOS.

SIMPLE FORMS THAT
GUARANTEE LIGHTNESS
IN SPACES.

FORMAS SIMPLES QUE
GARANTIZAN LEVEZA
EN LOS ESPACIOS.



BREEZY

Design simples e versátil.

Simple and versatile design.

Diseño simple y versátil.



Torneira para Lavatório de Mesa Bica Alta
Lavatory High Spout Basin Tap
Grifo para Lavatorio de Mesa Pico Alto
Cód. 00721406

BREEZY

COMPOSIÇÃO DA LINHA | LINE COMPOSITION | COMPOSICIÓN DE LA LÍNEA

1



Torneira para Lavatório de Mesa
Lavatory Basin Tap
Grifo para Lavatorio de Mesa
Cód. 00721406

3



Misturador para Lavatório de Parede
Lavatory Wall-mount Mixer
Mezclador para Lavatorio de Pared
Cód. 00721706

2



Misturador para Lavatório de Mesa
Lavatory Basin Mixer
Mezclador para Lavatorio de Mesa
Cód. 00721606

DIMENSIONAIS | DIMENSIONS | DIMENSIONES

1

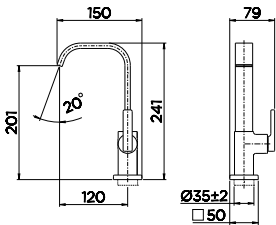

2

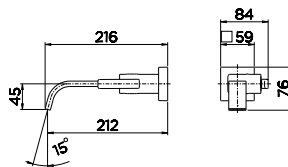

3

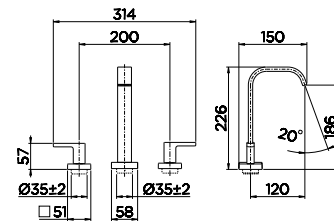

CARACTERÍSTICAS TÉCNICAS | TECHNICAL CHARACTERISTICS | CARACTERÍSTICAS TÉCNICAS

Acionamento
Activation | Accionamiento

Volante em Alavanca
Lever Handle | Volante en Palanca

Cartucho
Cartridge | Cartucho

1/4 de volta com pastilha cerâmica
1/4 turn with ceramic insert
1/4 de vuelta con pastilla cerámica

Acabamento
Finish | Acabado

Cromo polido com dupla camada de níquel e alta durabilidade
Dual nickel Chrome with high durability
Cromado Biníquel de alta durabilidad

Arejador
Aerator | Aireador

Embutido
Built-in | Empotrado

Bitola (Torneiras e Misturadores)
Gauge (taps and mixers) | Diámetro (grifos y mezcladores)

1/2"
1/2" | 1/2"

Bitola (Acabamento para Registro)
Gauge (Finish for Valve) | Diámetro (Acabado para Registro)

1/2", 3/4", 1" e 1.1/2", 1.1/4"
1/2", 3/4", 1" and 1.1/2, 1.1/4 | 1/2", 3/4", 1" y 1.1/2", 1.1/4"

Classe de Pressão
Pressure Class | Clase de Presión

De 2 a 40 m.c.a
From 0.2 to 4 bar | De 3 a 57 PSI

Temperatura Máxima da água
Maximum water temperature | Temperatura Máxima del agua

Até 70°C
Up to 70°C | Hasta 70°C

BREEZY

COMPOSIÇÃO DA LINHA | LINE COMPOSITION | COMPOSICIÓN DE LA LÍNEA

4



Misturador para Bidê
Bidet Mixer
Mezclador para Bidé

Cód. 00721906
Cód. 00721970 ● Grafite Escovado
Cód. 00721969 ● Cobre Escovado

5



Ducha Higiênica com Registro e Derivação
Toilet Handshower with Valve and Deriver
Ducha Higiênica con Válvula y Derivador
Cód. 00721806

6



Acabamento para Registro
Handles for Valve
Acabado para Registro

DocolBase
1/2", 3/4" e 1" **Cód. 00725106**
1.1/4" e 1.1/2" **Cód. 00730906**

Deca e Similares
1/2", 3/4" e 1" **Cód. 00731006**
1.1/4" e 1.1/2" **Cód. 00730806**

Fabrimar
1/2" e 3/4" **Cód. 00731106**
1" **Cód. 00731206**
1.1/4" e 1.1/2" **Cód. 00731306**

DIMENSIONAIS | DIMENSIONS | DIMENSIONES

4

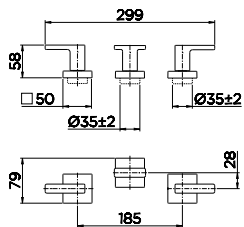

5

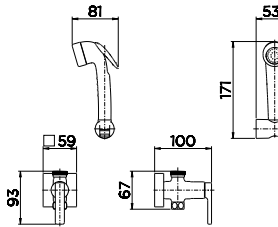

6

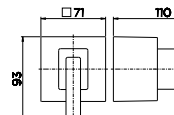
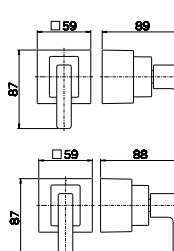
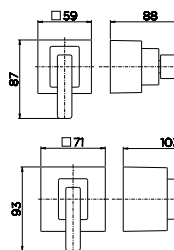
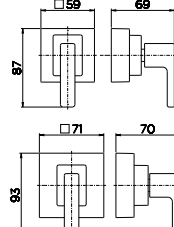



FORMAS SIMPLES
QUE COMBINAM
COM OS MAIS
VARIADOS ESTILOS.

SIMPLE FORMS THAT SUIT THE
MOST VARIED STYLES.

FORMAS SIMPLES QUE
COMBINAN CON LOS MÁS
VARIADOS ESTILOS.

NEXT

Design simples e versátil.
Simple and versatile design.
Diseño simple y versátil.



Acionamento prático e preciso.
Practical and precise activation.
Accionamiento práctico y preciso.

Torneira para Lavatório de Mesa
Lavatory Basin Tap
Grifo para Lavatorio de Mesa
Cód. 00644006

NEXT

COMPOSIÇÃO DA LINHA | LINE COMPOSITION | COMPOSICIÓN DE LA LÍNEA



1
Torneira para Lavatório de Mesa
Lavatory Basin Tap
Grifo para Lavatorio de Mesa
Cód. 00644006

2
Torneira para Lavatório de Parede
Lavatory Wall-mount Tap
Grifo para Lavatorio de Pared
Cód. 00644606

3
Misturador para Lavatório de Mesa
Lavatory Basin Mixer
Mezclador para Lavatorio de Mesa
Cód. 00626906

DIMENSIONAIS | DIMENSIONS | DIMENSIONES

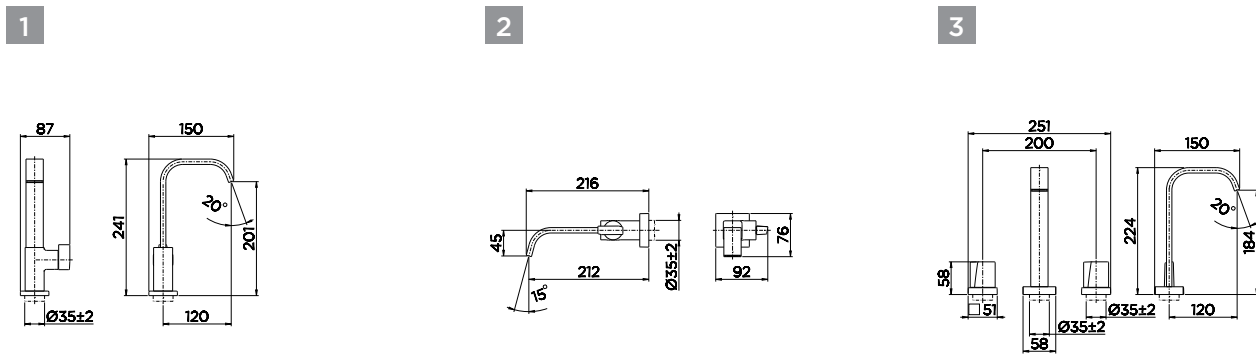

CARACTERÍSTICAS TÉCNICAS | TECHNICAL CHARACTERISTICS | CARACTERÍSTICAS TÉCNICAS

Acionamento Activation Accionamiento	Volante Handle Volante
Cartucho Cartridge Cartucho	1/4 de volta com pastilha cerâmica 1/4 turn with ceramic insert 1/4 de vuelta con pastilla cerámica
Acabamento Finish Acabado	Cromo polido com dupla camada de níquel e alta durabilidade Dual nickel Chrome with high durability Cromado Biníquel de alta durabilidad
Arejador Aerator Aireador	Embutido Built-in Empotrado
Bitola (Torneiras e Misturadores) Gauge (taps and mixers) Diámetro (grifos y mezcladores)	1/2" 1/2" 1/2"
Bitola (Acabamento para Registro) Gauge (Finish for Valve) Diámetro (Acabado para Registro)	1/2", 3/4", 1" e 1.1/2", 1.1/4" 1/2", 3/4", 1" and 1.1/2, 1.1/4 1/2", 3/4", 1" y 1.1/2", 1.1/4"
Classe de Pressão Pressure Class Clase de Presión	De 2 a 40 m.c.a From 0.2 to 4 bar De 3 a 57 PSI
Temperatura Máxima da água Maximum water temperature Temperatura Máxima del agua	Até 70°C Up to 70°C Hasta 70°C

NEXT

COMPOSIÇÃO DA LINHA | LINE COMPOSITION | COMPOSICIÓN DE LA LÍNEA



Misturador para Bidê
Bidet Mixer
Mezclador para Bidé
Cód. 00647006



Ducha Higiênica com Registro e Derivação
Toilet Handshower with Valve and Deriver
Ducha Higiênica con Válvula y Derivador
Cód. 00647106



Acabamento para Registro
Handles for Valve
Acabado para Registro
DocolBase
1/2", 3/4" e 1" **Cód. 00651806**
Deca e Similares
1/2", 3/4" e 1" **Cód. 00652006**
1.1/4" e 1.1/2" **Cód. 00644906**
Fabrimar
1/2" e 3/4" **Cód. 00652906**
1" **Cód. 00653006**
1.1/4" e 1.1/2" **Cód. 00653106**

DIMENSIONAIS | DIMENSIONS | DIMENSIONES

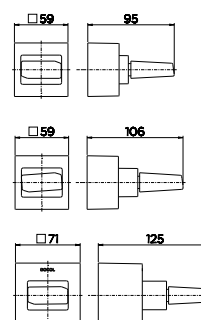
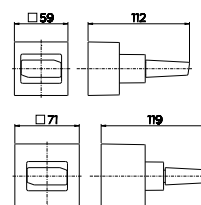
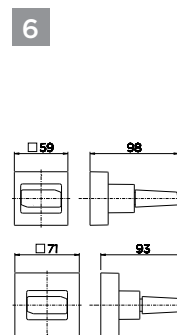
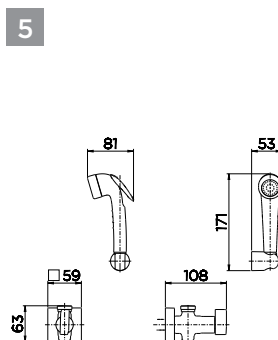
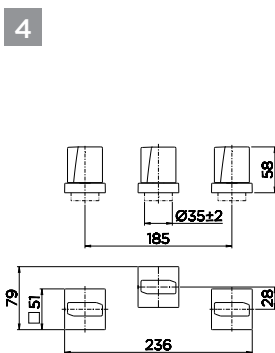

PERSONALIDADE
E ELEGÂNCIA
PARA TODOS
OS ESTILOS.

PERSONALITY AND ELEGANCE
FOR ALL SPACES.

PERSONALIDAD Y ELEGANCIA
PARA TODOS LOS AMBIENTES.



DOCOLSTILLO

Formas originais que trazem mais personalidade aos ambientes.

Original shapes that bring more personality to environments.

Formas originales que aportan más personalidad a los ambientes.

DocolChroma

Produto disponível no 2º semestre de 2018
Product available in 2nd semester of 2018
Producto disponible el 2º semestre de 2018



Design original e exclusivo.
Unique and exclusive design.
Diseño original y único.



Simetria entre alavanca de acionamento e bica.
Symmetry between lever and spout.
Simetría entre la palanca y el pico.

DOCOLSTILLO

COMPOSIÇÃO DA LINHA | LINE COMPOSITION | COMPOSICIÓN DE LA LÍNEA



Torneira para Lavatório de Mesa
Lavatory Basin Tap
Grifo para Lavatorio de Mesa

Cód. 00820206
Cód. 00820270 ● Grafite Escovado
Cód. 00820269 ● Cobre Escovado

Torneira para Lavatório de Mesa
Bica Alta
Lavatory High Spout Basin Tap

Grifo para Lavatorio de Mesa Pico Alto
Cód. 00820306
Cód. 00820370 ● Grafite Escovado
Cód. 00820369 ● Cobre Escovado

Torneira para Lavatório de Mesa 90°
Lavatory Basin Tap 90°
Grifo para Lavatorio de Mesa 90°

Cód. 00824806
Cód. 00824870 ● Grafite Escovado
Cód. 00824869 ● Cobre Escovado

Misturador para Lavatório de Mesa
Lavatory Basin Mixer
Mezclador para Lavatorio de Mesa

Cód. 00820406
Cód. 00820470 ● Grafite Escovado
Cód. 00820469 ● Cobre Escovado

DIMENSIONAIS | DIMENSIONS | DIMENSIONES

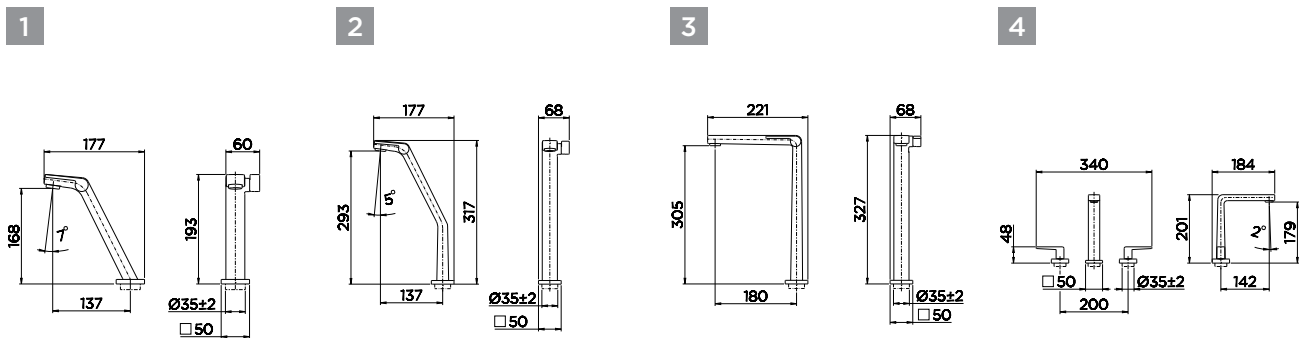

CARACTERÍSTICAS TÉCNICAS | TECHNICAL CHARACTERISTICS | CARACTERÍSTICAS TÉCNICAS

Acionamento Activation Accionamiento	Volante em Alavanca Lever handle Volante en Palanca
Cartucho Cartridge Cartucho	1/4 de volta com pastilha cerâmica 1/4 turn with ceramic insert 1/4 de vuelta con pastilla cerámica
Acabamento Finish Acabado	Cromo polido com dupla camada de níquel e alta durabilidade Dual nickel Chrome with high durability Cromado Biníquel de alta durabilidad
Arejador Aerator Aireador	Embutido Built-in Empotrado
Bitola (Torneiras e Misturadores) Gauge (taps and mixers) Diámetro (grifos y mezcladores)	1/2" 1/2" 1/2"
Bitola (Acabamento para Registro) Gauge (Finish for Valve) Diámetro (Acabado para Registro)	1/2" - 3/4" - 1" e 1,1/2" - 1,1/4" 1/2" - 3/4" - 1" and 1,1/2" - 1,1/4" 1/2" - 3/4" - 1" y 1,1/2" - 1,1/4"
Classe de Pressão Pressure Class Clase de Presión	De 2 a 40 m.c.a From 0.2 to 4 bar De 3 a 57 PSI
Temperatura Máxima da água Maximum water temperature Temperatura Máxima del agua	Até 70°C Up to 70°C Hasta 70°C

DOCOLSTILLO

COMPOSIÇÃO DA LINHA | LINE COMPOSITION | COMPOSICIÓN DE LA LÍNEA



5
Torneira para Lavatório de Parede
Lavatory Wall-mount Tap
Grifo para Lavatorio de Pared

Cód. 00823406
Cód. 00823470
Cód. 00823469



6
Misturador para Lavatório de Parede
Lavatory Wall-mount Mixer
Mezclador para Lavatorio de Pared

Cód. 00832406
Cód. 00832470 ● Grafite Escovado
Cód. 00832469 ● Cobre Escovado



7
Ducha Higiênica com Registro e Derivação
Toilet Handshower with Valve and Deriver
Ducha Higiênica con Válvula y Derivador

Cód. 00823706
Cód. 00823770 ● Grafite Escovado
Cód. 00823769 ● Cobre Escovado



8
Misturador Para Bidê
Bidet Mixer
Mezclador Para Bidé

Cód. 00721906
Cód. 00721970 ● Grafite Escovado
Cód. 00721969 ● Cobre Escovado



9
Acabamento para Registro 3/4"
Handles for Valve
Acabado para Registro

DocolBase
1/2", 3/4" e 1" Cód. 00823906
Cód. 00823970 ● Grafite Escovado
Cód. 00823969 ● Cobre Escovado
1.1/4" e 1.1/2" Cód. 00820506
Cód. 00820570 ● Grafite Escovado
Cód. 00820569 ● Cobre Escovado

Deca
1/2", 3/4" e 1" Cód. 00824106
1.1/4" e 1.1/2" Cód. 00824206

DIMENSIONAIS | DIMENSIONS | DIMENSIONES

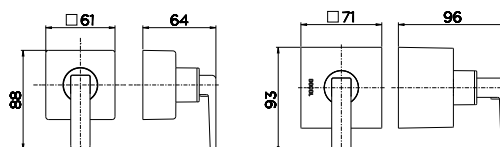
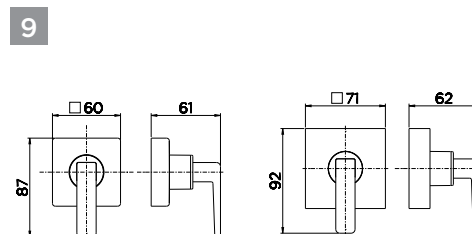
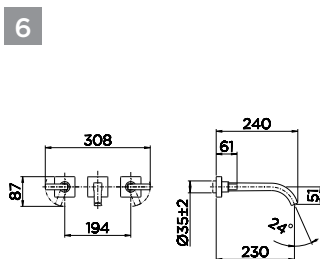
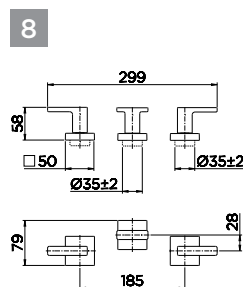
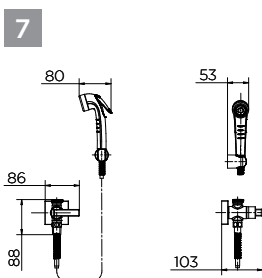
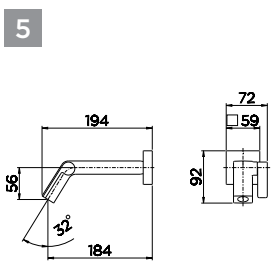

MONET

Design versátil projetado para seu banheiro.

Versatile design designed for your bathroom.

Diseño versátil proyectado para su baño.

Regulagem de vazão e temperatura em um só comando.

Flow and temperature control in one handle.

Regulación de caudal y de temperatura en un solo comando.



Tecnologia ColdStart:
Produto inicia o funcionamento em temperatura fria sendo aquecida à medida que o usuário gira o volante.

ColdStart Technology: Product starts operating at a cool temperature, being heated as the user turns the handle.

Tecnologia ColdStart: El producto inicia su funcionamiento en una temperatura fría y comienza a calentarse a medida que el usuario gira el volante hacia la izquierda.

Formas simples e originais que proporcionam equilíbrio ao ambiente.

Simple and original shapes that provide balance to the space.

Formas simples y originales que proporcionan equilibrio al ambiente.

Misturador Monocomando para Lavatório de Mesa Bica Alta
Lavatory High Spout Basin Mixer
Mezclador Monocomando para Lavatorio de Mesa Pico Alto
Cód. 00432206

MONET

COMPOSIÇÃO DA LINHA | LINE COMPOSITION | COMPOSICIÓN DE LA LÍNEA

1



Misturador Monocomando para Lavatório de Mesa
Lavatory Single Lever Basin Mixer
Mezclador Monocomando para Lavatorio de Mesa

Cód.00418606

2



Misturador Monocomando para Lavatório de Mesa com Prolongador
Lavatory Single Lever Basin Mixer with Extension
Mezclador Monocomando para Lavatorio de Mesa con Prolongador

Cód. 00432206

3



Misturador Monocomando para Lavatório de Mesa Bica Alta
Lavatory High Spout Basin Mixer
Mezclador Monocomando para Lavatorio de Mesa Pico Alto

Cód. 00417406

DIMENSIONAIS | DIMENSIONS | DIMENSIONES

1

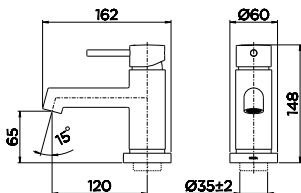

2

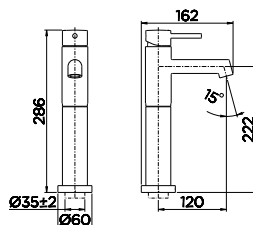

3

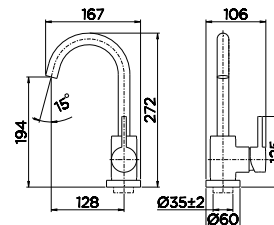

CARACTERÍSTICAS TÉCNICAS | TECHNICAL CHARACTERISTICS | CARACTERÍSTICAS TÉCNICAS

Acionamento Activation Accionamiento	Volante em Alavanca Lever Handle Volante en Palanca
Cartucho Cartridge Cartucho	Cartucho Cerâmico Monocomando 35 mm Ceramic Cartridge Single Lever 35 mm Cartucho Cerâmico Monocomando 35 mm
Acabamento Finish Acabado	Cromo polido com dupla camada de níquel e alta durabilidade Dual nickel Chrome with high durability Cromado Biníquel de alta durabilidad
Arejador Aerator Aireador	Embutido Built-in Empotrado
Bitola (Torneiras e Misturadores) Gauge (taps and mixers) Diámetro (grifos y mezcladores)	1/2" 1/2" 1/2"
Bitola (Acabamento para Registro) Gauge (Finish for Valve) Diámetro (Acabado para Registro)	1/2", 3/4", 1" e 1.1/2", 1.1/4" 1/2", 3/4", 1" and 1.1/2, 1.1/4 1/2", 3/4", 1" y 1.1/2", 1.1/4"
Classe de Pressão Pressure Class Clase de Presión	De 2 a 40 m.c.a From 0.2 to 4 bar De 3 a 57 PSI
Temperatura Máxima da água Maximum water temperature Temperatura Máxima del agua	Até 70°C Up to 70°C Hasta 70°C

MONET

COMPOSIÇÃO DA LINHA | LINE COMPOSITION | COMPOSICIÓN DE LA LÍNEA

4



Ducha Higiênica com Registro e Derivação
Toilet Handshower with Valve and Deriver
Ducha Higiênica con Válvula y Derivador
Cód. 00525306

5



Acabamento Monocomando Alta e Baixa Pressão Alta Vazão
Single control shower Trim High and Low Pressure High Flow
Acabado para Monocomando Alta y Baja Presión Alto Caudal
Cód. 00421606

6



Acabamento Monocomando Banheira e Chuveiro
Single control shower trim Bath and Shower
Acabado para Monocomando de Bañera y Ducha
Cód. 00457406

DIMENSIONAIS | DIMENSIONS | DIMENSIONES

4

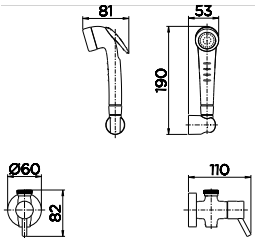

5

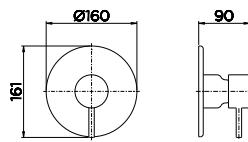

6

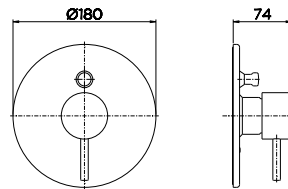

CARACTERÍSTICAS TÉCNICAS | TECHNICAL CHARACTERISTICS | CARACTERÍSTICAS TÉCNICAS

Acionamento Activation Accionamiento	Volante em Alavanca Lever Handle Volante en Palanca
Cartucho Cartridge Cartucho	Cartucho Cerâmico Monocomando 35 mm Ceramic Cartridge Single Lever 35 mm Cartucho Cerâmico Monocomando 35 mm
Acabamento Finish Acabado	Cromo polido com dupla camada de níquel e alta durabilidade Dual nickel Chrome with high durability Cromado Biníquel de alta durabilidad
Arejador Aerator Aireador	Embutido Built-in Empotrado
Bitola (Torneiras e Misturadores) Gauge (taps and mixers) Diámetro (grifos y mezcladores)	1/2" 1/2" 1/2"
Bitola (Acabamento para Registro) Gauge (Finish for Valve) Diámetro (Acabado para Registro)	1/2", 3/4", 1" e 1.1/2", 1.1/4" 1/2", 3/4", 1" and 1.1/2, 1.1/4 1/2", 3/4", 1" y 1.1/2", 1.1/4"
Classe de Pressão Pressure Class Clase de Presión	De 2 a 40 m.c.a From 0.2 to 4 bar De 3 a 57 PSI
Temperatura Máxima da água Maximum water temperature Temperatura Máxima del agua	Até 70°C Up to 70°C Hasta 70°C

MONET

COMPOSIÇÃO DA LINHA | LINE COMPOSITION | COMPOSICIÓN DE LA LÍNEA

7



Acabamento Monocomando Chuveiro
Single control shower trim
Acabado para Monocomando Ducha
Cód. 00440306

8



Acabamento para registro 3/4"
Handles for valve
Acabado para registro
DocolBase
1/2", 3/4" e 1" **Cód. 00421506**
1.1/4" e 1.1/2" **Cód. 00421706**
Deca
1/2", 3/4" e 1" **Cód. 00421806**

DIMENSIONAIS | DIMENSIONS | DIMENSIONES

7

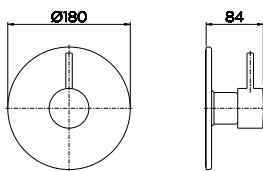

8

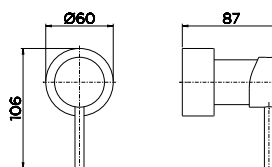
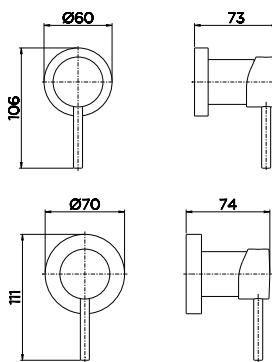

URBANA E
VERSÁTIL PARA
O SEU DIA A DIA.

URBAN AND VERSATILE FOR
YOUR DAY TO DAY ROUTINE.

URBANA Y VERSÁTIL
PARA SU VIDA COTIDIANA.



DOCOLCITY

As formas quadradas e os traços retos são parte do seu DNA.

Square shapes and straight lines are part of its DNA.

Las formas cuadradas y las líneas rectas son parte de su ADN.

DocolChroma

Produto disponível no 2º semestre de 2018
Product available in 2nd semester of 2018
Producto disponible el 2º semestre de 2018



Traços retos e quadrados.
Straight and square lines.
Líneas rectas y cuadradas.



Acionamento de três pontas, mais ergonômico e delicado.
Three-pronged drive, more ergonomic and delicate.
Accionamiento de tres puntas, mas ergonómico y delicado.

Versatilidade: estética de um produto com múltiplas possibilidades de aplicação.
Versatility: aesthetics of a product with multiple possibilities of application.
Versatilidad: estética de un producto con multiples posibilidades de aplicación.



DOCOLCITY

COMPOSIÇÃO DA LINHA | LINE COMPOSITION | COMPOSICIÓN DE LA LÍNEA

1



Torneira para Lavatório de Mesa
Lavatory Basin Tap
Grifo para Lavatorio de Mesa

Cód. 00876306
Cód. 00876370 ● Grafite Escovado
Cód. 00876369 ● Cobre Escovado

2



Torneira para Lavatório de Parede
Lavatory Wall-mount Tap
Grifo para Lavatorio de Pared

Cód. 00876406
Cód. 00876470 ● Grafite Escovado
Cód. 00876469 ● Cobre Escovado

3



Misturador para Lavatório de Mesa
Lavatory Basin Mixer
Mezclador para Lavatorio de Mesa

Cód. 00878106
Cód. 00878170 ● Grafite Escovado
Cód. 00878169 ● Cobre Escovado

DIMENSIONAIS | DIMENSIONS | DIMENSIONES

1

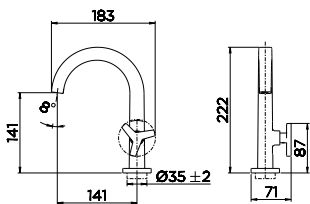

2

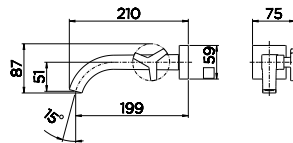

3

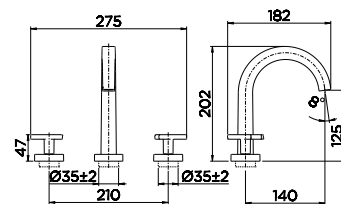

CARACTERÍSTICAS TÉCNICAS | TECHNICAL CHARACTERISTICS | CARACTERÍSTICAS TÉCNICAS

Acionamento Activation Accionamiento	Volante em Cruzeta Cross handle Volante en Cruzeta
Cartucho Cartridge Cartucho	1/4 de volta com pastilha cerâmica 1/4 turn with ceramic insert 1/4 de vuelta con pastilla cerámica
Acabamento Finish Acabado	Cromo polido com dupla camada de níquel e alta durabilidade Dual nickel Chrome with high durability Cromado Biniquel de alta durabilidad
Arejador Aerator Aireador	Embutido Embedded Empotrado
Bitola (Torneiras e Misturadores) Gauge (taps and mixers) Diámetro (grifos y mezcladores)	1/2" - 3/4" 1/2" - 3/4" 1/2" - 3/4"
Bitola (Acabamento para Registro) Gauge (Finish for Valve) Diámetro (Acabado para Registro)	1/2" - 3/4" - 1" - 1.1/2" - 1.1/4" 1/2" - 3/4" - 1" - 1.1/2" - 1.1/4" 1/2" - 3/4" - 1" - 1.1/2" - 1.1/4"
Classe de Pressão Pressure Class Clase de Presión	De 2 a 40 m.c.a From 0.2 to 4 bar De 3 a 57 PSI
Temperatura Máxima da água Maximum water temperature Temperatura Máxima del agua	Até 70°C Up to 70°C Hasta 70°C

DOCOLCITY

COMPOSIÇÃO DA LINHA | LINE COMPOSITION | COMPOSICIÓN DE LA LÍNEA

4



Misturador para Lavatório de Parede
Lavatory Wall-mount Mixer
Mezclador para Lavatorio de Pared

Cód. 00878006
Cód. 00878070 ● Grafite Escovado
Cód. 00878069 ● Cobre Escovado

5



Ducha Higiénica com Registro e Derivação com Gatilho

Toilet Handshower with Valve and Deriver with Trigger

Ducha Higiénica con Válvula y Derivador con Gatillo

Cód. 00876906
Cód. 00876970 ● Grafite Escovado
Cód. 00876969 ● Cobre Escovado

6



Acabamento para Registro 3/4" Handles for Valve

Acabado para Registro DocolBase

1/2", 3/4" e 1" **Cód. 00877106**

1/2", 3/4" e 1" **Cód. 00877170**

1/4" e 1.1/2" **Cód. 00877169**

1/4" e 1.1/2" **Cód. 00877306**

1/4" e 1.1/2" **Cód. 00877370**

1/4" e 1.1/2" **Cód. 00877369**

Deca 1/2", 3/4" e 1" **Cód. 00877506**

1/4" e 1.1/2" **Cód. 00877406**

Fabrimar 1/2", 3/4" e 1" **Cód. 00877606**

1/2", 3/4" e 1" **Cód. 00877606**

DIMENSIONAIS | DIMENSIONS | DIMENSIONES

4

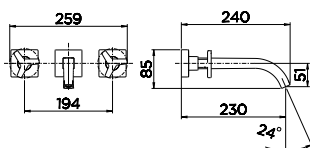

5

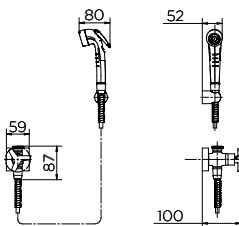

6

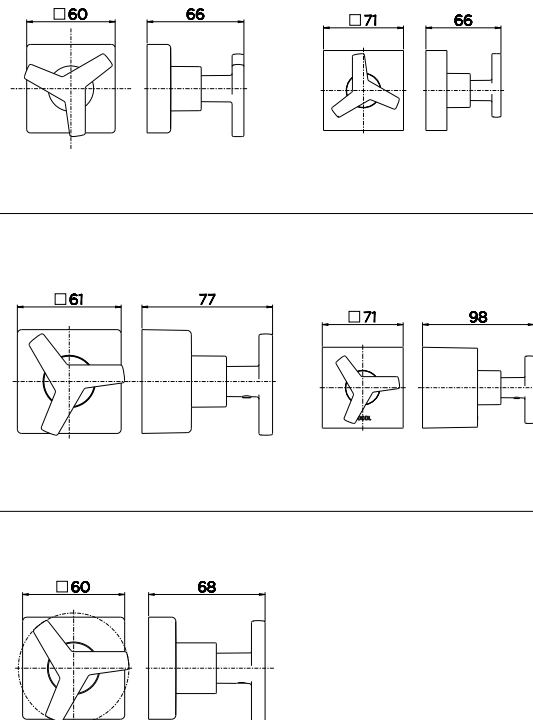

MAIS PERSONALIDADE
PARA SUA ROTINA.

MORE PERSONALITY FOR YOUR ROUTINE.

MÁS PERSONALIDAD PARA SU RUTINA.



TRIPLUS

Com design único, moderno e bica tubular de 90°, a TRIPLUS traz personalidade aos ambientes.

With unique, modern desing and 90° tubular spout, Triplus brings personality to the environments.

Con diseño único, moderno y un pico tubular de 90°, Triplus proporciona personalidad a los ambientes.



Bica 90° em formato tubular.
90° tubular spout.
Pico 90° en formato tubular.

Acionamento orgânico:
com três pontas e mais
conforto no uso.

Organic drive: with three tips
and more comfort in use.

Accionamiento fácil con tres
puntas y 1/4 de vuelta.



Versatilidade: pode ser
aplicado em diferentes
estilos de ambientes.

Versatility: Can be applied in
different styles of ambientes.

Versatilidad: se puede aplicar en
diferentes estilos de ambientes.

Misturador para Lavatório de Mesa 90°
Mixer for Basin Sink 90°
Mezclador para Lavatorio de Mesa 90°
Cód. 00872206

TRIPLUS

COMPOSIÇÃO DA LINHA | LINE COMPOSITION | COMPOSICIÓN DE LA LÍNEA

1



Torneira para Lavatório de Mesa Bica Alta 90°
Lavatory High Spout Basin Tap 90°
Grifo para Lavatorio de Mesa Pico Alto 90°
Cód. 00872406

2



Misturador para Lavatório de Mesa Bica Alta 90°
Lavatory High Spout Basin Mixer 90°
Mezclador para Lavatorio de Mesa Pico Alto 90°
Cód. 00872206

DIMENSIONAIS | DIMENSIONS | DIMENSIONES

1

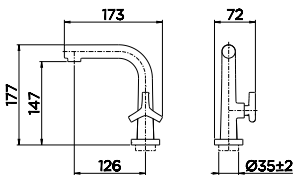

2

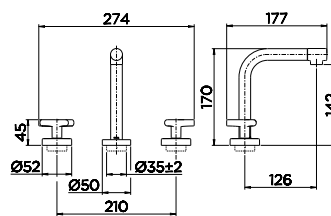

CARACTERÍSTICAS TÉCNICAS | TECHNICAL CHARACTERISTICS | CARACTERÍSTICAS TÉCNICAS

Acionamento Activation Accionamiento	Volante em Cruzeta Cross Handle Volante en Cruceta
Cartucho Cartridge Cartucho	1/4 de volta com pastilha cerâmica 1/4 turn with ceramic insert 1/4 de vuelta con pastilla cerámica
Acabamento Finish Acabado	Cromo polido com dupla camada de níquel e alta durabilidade Dual nickel Chrome with high durability Cromado Biniquel de alta durabilidad
Arejador Aerator Aireador	Embutido Built-in Empotrado
Bitola (Torneiras e Misturadores) Gauge (taps and mixers) Diámetro (grifos y mezcladores)	1/2" 1/2" 1/2"
Bitola (Acabamento para Registro) Gauge (Finish for Valve) Diámetro (Acabado para Registro)	1/2" - 3/4" - 1" e 1.1/2" - 1.1/4" 1/2" - 3/4" - 1" and 1.1/2" - 1.1/4" 1/2" - 3/4" - 1" y 1.1/2" - 1.1/4"
Classe de Pressão Pressure Class Clase de Presión	De 2 a 40 m.c.a From 0.2 to 4 bar De 3 a 57 PSI
Temperatura Máxima da água Maximum water temperature Temperatura Máxima del agua	Até 70°C Up to 70°C Hasta 70°C

TRIPLUS

COMPOSIÇÃO DA LINHA | LINE COMPOSITION | COMPOSICIÓN DE LA LÍNEA

3



Ducha Higiênica com Registro e Derivação com Gatilho
 Toilet Handshower with valve and deriver with Trigger
 Ducha Higiênica con válvula y derivador con Gatillo
Cód. 00872806

4



Acabamento para Registro 3/4"
 Handles for Valve
 Acabado para Registro
 DocolBase
 1/2", 3/4" e 1" **Cód. 00872906**
 1.1/4" e 1.1/2" **Cód. 00873106**
 Deca
 1/2", 3/4" e 1" **Cód. 00873206**
 Fabrimar
 1/2", 3/4" e 1" **Cód. 00873306**

DIMENSIONAIS | DIMENSIONS | DIMENSIONES

3

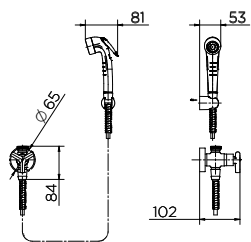

4

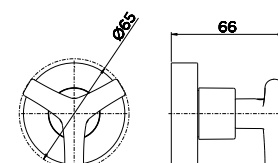
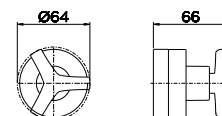
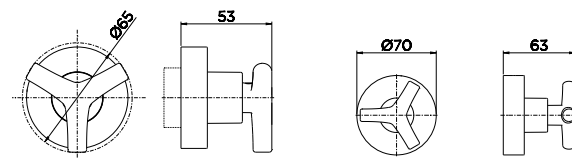

DESIGN E
FUNCIONALIDADE
PARA O DIA-A-DIA.

DESIGN AND FUNCTIONALITY
FOR YOUR DAY-TO-DAY.

DISEÑO Y FUNCIONALIDAD
PARA TODOS LOS DÍAS.



LIFT

Com linhas retas e atuais a linha reúne design, praticidade e tecnologia.

With straight and current lines, the line gathers design, practicality and technology.

Con trazos rectos y actuales esta línea reúne diseño, practicidad y tecnología.

Abertura suave: volante em alavanca com cantos arredondados.

Soft opening: lever with rounded features.

Abertura suave: volante en palanca con puntas redondeadas.



Tecnologia ColdStart:
Produto inicia o funcionamento em temperatura fria sendo aquecida à medida que o usuário gira o volante.

ColdStart Technology: Product starts operating at a cool temperature, being heated as the user turns the handle.

Tecnologia ColdStart: El producto inicia su funcionamiento en una temperatura fría y comienza a calentarse a medida que el usuario gira el volante.

LIFT

COMPOSIÇÃO DA LINHA | LINE COMPOSITION | COMPOSICIÓN DE LA LÍNEA



Torneira para Lavatório de Mesa
Lavatory Basin Tap
Grifo para Lavatorio de Mesa
Cód. 00871906

Torneira para Lavatório de Mesa Bica Alta
Lavatory High Spout Basin Tap
Grifo para Lavatorio de Mesa Pico Alto
Cód. 00872006

Misturador Monocomando para Lavatório de Mesa
Lavatory Single Lever Basin Mixer
Mezclador Monocomando para Lavatorio de Mesa
Cód. 00795906

Misturador Monocomando para Lavatório de Mesa Bica Alta
Lavatory High Spout Basin Mixer
Mezclador Monocomando para Lavatorio de Mesa Pico Alto
Cód. 00796106

DIMENSIONAIS | DIMENSIONS | DIMENSIONES

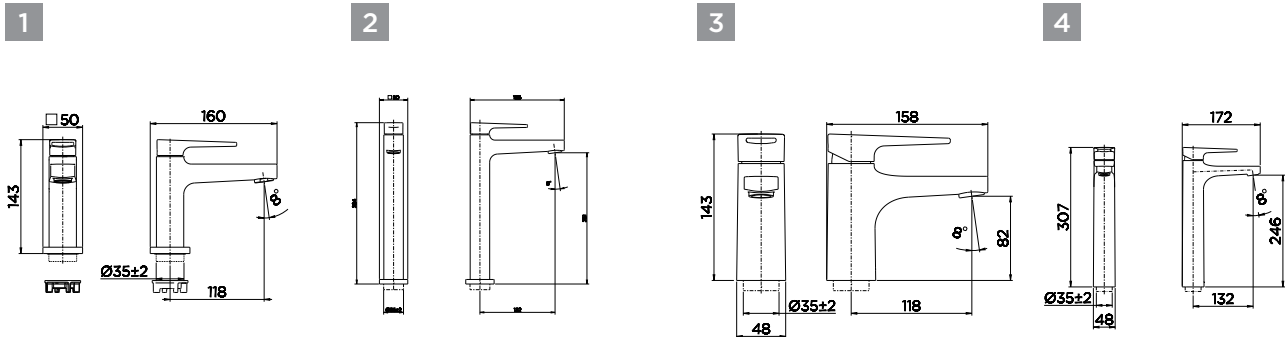

CARACTERÍSTICAS TÉCNICAS | TECHNICAL CHARACTERISTICS | CARACTERÍSTICAS TÉCNICAS

Acionamento Activation Accionamiento	Volante em Alavanca Lever Handle Volante en Palanca
Cartucho Cartridge Cartucho	Cartucho Cerâmico Monocomando 35mm Ceramic Cartridge Single Lever 35mm Cartucho Cerâmico Monocomando 35mm
Acabamento Finish Acabado	Cromo polido com dupla camada de níquel e alta durabilidade Dual nickel Chrome with high durability Cromado Biníquel de alta durabilidad
Arejador Aerator Aireador	Embutido Built-in Empotrado
Bitola (Torneiras e Misturadores) Gauge (taps and mixers) Diámetro (grifos y mezcladores)	1/2" 1/2" 1/2"
Bitola (Acabamento para Registro) Gauge (Finish for Valve) Diámetro (Acabado para Registro)	1/2", 3/4", 1" 1/2", 3/4", 1" 1/2", 3/4", 1"
Classe de Pressão Pressure Class Clase de Presión	De 2 a 40 m.c.a From 0.2 to 4 bar De 3 a 57 PSI
Temperatura Máxima da água Maximum water temperature Temperatura Máxima del agua	Até 70°C Up to 70°C Hasta 70°C

LIFT

COMPOSIÇÃO DA LINHA | LINE COMPOSITION | COMPOSICIÓN DE LA LÍNEA

5



Ducha Higiênica com Registro e Derivação
Toilet Handshower with Valve and Deriver
Ducha Higiênica con Válvula y Derivador
Cód. 00812206

6



Acabamento para Registro
Handles for Valve
Acabado para Registro
DocolBase
1/2", 3/4" e 1" **Cód. 00804706**
1.1/4" e 1.1/2" **Cód. 00804806**
Deca e Similares
1/2", 3/4" e 1" **Cód. 00811906**
1.1/4" e 1.1/2" **Cód. 00812006**

7



Acabamento Monocomando para Chuveiro e banheira 1/2"
Single Control Shower Trim for shower and tub 1/2"
Acabado Monocomando para Ducha y bañera 1/2"
Cód. 00805706

8



Acabamento Monocomando para Chuveiro AP/BP 3/4" Alta Vazão
Single Control Shower Trim AP/BP 3/4" High flow
Acabado Monocomando para Ducha AP/BP 3/4" Alto Caudal
Cód. 00805606

9



Acabamento Monocomando para Chuveiro e Ducha Higiênica
Single Control Shower Trim and Toilet Handshower
Acabado Monocomando para Ducha Y Ducha Higiênica
Cód. 00804906

DIMENSIONAIS | DIMENSIONS | DIMENSIONES

5

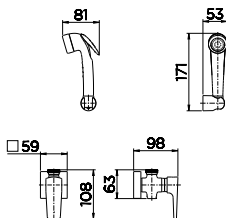

6

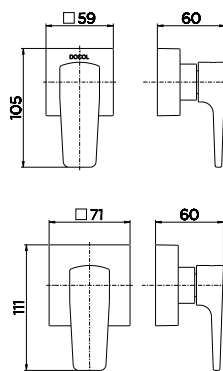

7

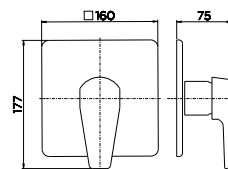

8

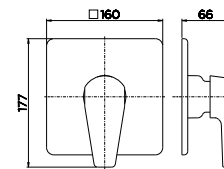

9

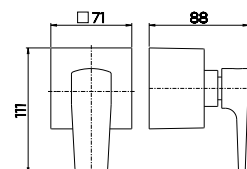
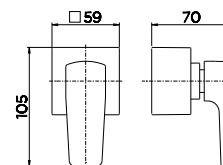
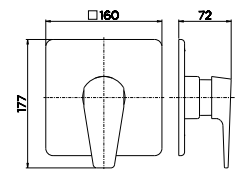

CHESS



Volante em alavanca que proporciona leveza na abertura e no fechamento.

Handle that provides lightness in the opening and closing.

Volante en palanca que proporciona liviandad al abrir y cerrar.

Torneira para Lavatório de Mesa Bica Alta
Lavatory High Spout Basin Tap
Grifo para Lavatorio de Mesa Pico Alto
Cód. 00664806

CHESS

COMPOSIÇÃO DA LINHA | LINE COMPOSITION | COMPOSICIÓN DE LA LÍNEA

1



Torneira para Lavatório de Mesa Bica Alta
Lavatory High Spout Basin Tap
Grifo para Lavatorio de Mesa Pico Alto
Cód. 00664806

2



Misturador para Lavatório de Mesa Bica Alta
Lavatory High Spout Basin Mixer
Mezclador para Lavatorio de Mesa Pico Alto
Cód. 00665206

DIMENSIONAIS | DIMENSIONS | DIMENSIONES

1

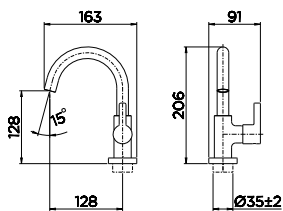

2

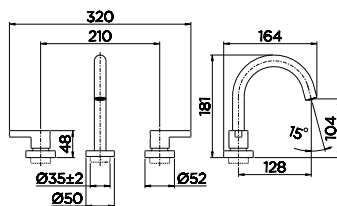

CARACTERÍSTICAS TÉCNICAS | TECHNICAL CHARACTERISTICS | CARACTERÍSTICAS TÉCNICAS

Acionamento Activation Accionamiento	Volante em Alavanca Lever Handle Volante en Palanca
Cartucho Cartridge Cartucho	1/4 de volta com pastilha cerâmica 1/4 turn with ceramic insert 1/4 de vuelta con pastilla cerámica
Acabamento Finish Acabado	Cromo polido com dupla camada de níquel e alta durabilidade Dual nickel Chrome with high durability Cromado Biníquel de alta durabilidad
Arejador Aerator Aireador	Embutido Built-in Empotrado
Bitola (Torneiras e Misturadores) Gauge (taps and mixers) Diámetro (grifos y mezcladores)	1/2", 3/4" 1/2", 3/4" 1/2", 3/4"
Bitola (Acabamento para Registro) Gauge (Finish for Valve) Diámetro (Acabado para Registro)	N/A N/A N/A
Classe de Pressão Pressure Class Clase de Presión	De 2 a 40 m.c.a From 0.2 to 4 bar De 3 a 57 PSI
Temperatura Máxima da água Maximum water temperature Temperatura Máxima del agua	Até 70°C Up to 70°C Hasta 70°C

CHESS

COMPOSIÇÃO DA LINHA | LINE COMPOSITION | COMPOSICIÓN DE LA LÍNEA



Ducha Higiênica com Registro e Derivação
Toilet Handshower with Valve and Deriver
Ducha Higiênica con Válvula y Derivador
Cód. 00665406



Registro Tipo Gaveta Basetec PVC DE25
Drawer Type Valve Basetec PVC DE25
Válvula Tipo Compuerta BaseTec PVC DE25
Cód. 00665806



Registro DocolBase Basetec PVC Cerámico 1/2 Volta 25mm
DocolBase Basetec PVC Ceramic Valve 1/2 Turn 25mm
Válvula Docolbase Basetec PVC Cerámico 1/2 Vuelta 25Mm
Cód. 00665706

DIMENSIONAIS | DIMENSIONS | DIMENSIONES

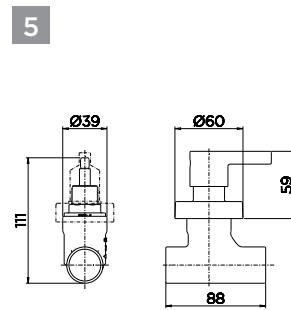
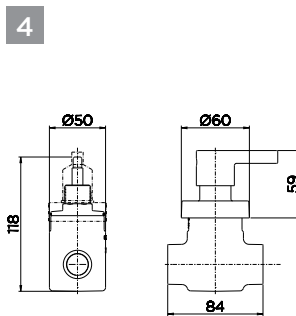
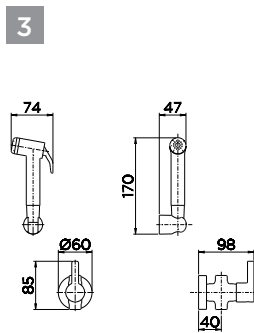

CARACTERÍSTICAS TÉCNICAS | TECHNICAL CHARACTERISTICS | CARACTERÍSTICAS TÉCNICAS

Acionamento Activation Accionamiento	Volante em Alavanca Lever Handle Volante en Palanca
Cartucho Cartridge Cartucho	1/4 de volta com pastilha cerâmica 1/4 turn with ceramic insert 1/4 de vuelta con pastilla cerámica
Acabamento Finish Acabado	Cromo polido com dupla camada de níquel e alta durabilidade Dual nickel Chrome with high durability Cromado Biníquel de alta durabilidad
Arejador Aerator Aireador	Embutido Built-in Empotrado
Bitola (Torneiras e Misturadores) Gauge (taps and mixers) Diámetro (grifos y mezcladores)	1/2", 3/4" 1/2", 3/4" 1/2", 3/4"
Bitola (Acabamento para Registro) Gauge (Finish for Valve) Diámetro (Acabado para Registro)	N/A N/A N/A
Classe de Pressão Pressure Class Clase de Presión	De 2 a 40 m.c.a From 0.2 to 4 bar De 3 a 57 PSI
Temperatura Máxima da água Maximum water temperature Temperatura Máxima del agua	Até 70°C Up to 70°C Hasta 70°C

CHESS

COMPOSIÇÃO DA LINHA | LINE COMPOSITION | COMPOSICIÓN DE LA LÍNEA

6



Misturador para Bidê
Bidet Mixer
Mezclador para Bidé
Cód. 00665606

7



Acabamento para Registro
Handles for Valve
Acabado para Registro
DocolBase
1/2", 3/4" e 1" **Cód. 00665906**
1.1/4" e 1.1/2" **Cód. 00666106**
Deca e Similares
1/2", 3/4" e 1" **Cód. 00666206**
1.1/4" e 1.1/2" **Cód. 00666706**
Fabrimar
1/2" e 3/4" **Cód. 00666806**
1" **Cód. 00666906**
1.1/4" e 1.1/2" **Cód. 00667106**

DIMENSIONAIS | DIMENSIONS | DIMENSIONES

6

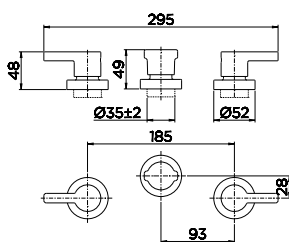

7

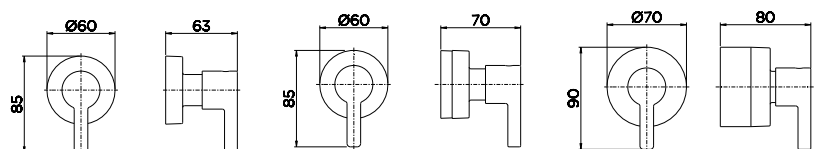
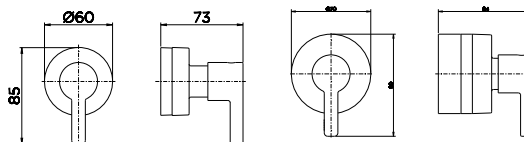
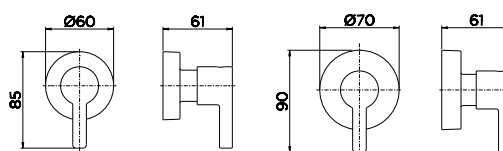

HARMONIA PARA DIVERSOS AMBIENTES.

HARMONY FOR
DIFFERENT SPACES.

ARMONIA PARA
DIVERSOS AMBIENTES.



INVICTA



Volante em formato de cruzeta que garante firmeza e precisão na abertura e no fechamento.

Cross-shaped handle that ensures accuracy and precision in opening and closing.

Volante en formato de cruz que garantiza firmeza y precisión en la abertura y en el cierre.

Torneira para Lavatório de Mesa
Tap for Basin Sink
Grifo para Lavatorio de Mesa
Cód. 00722406

INVICTA

COMPOSIÇÃO DA LINHA | LINE COMPOSITION | COMPOSICIÓN DE LA LÍNEA

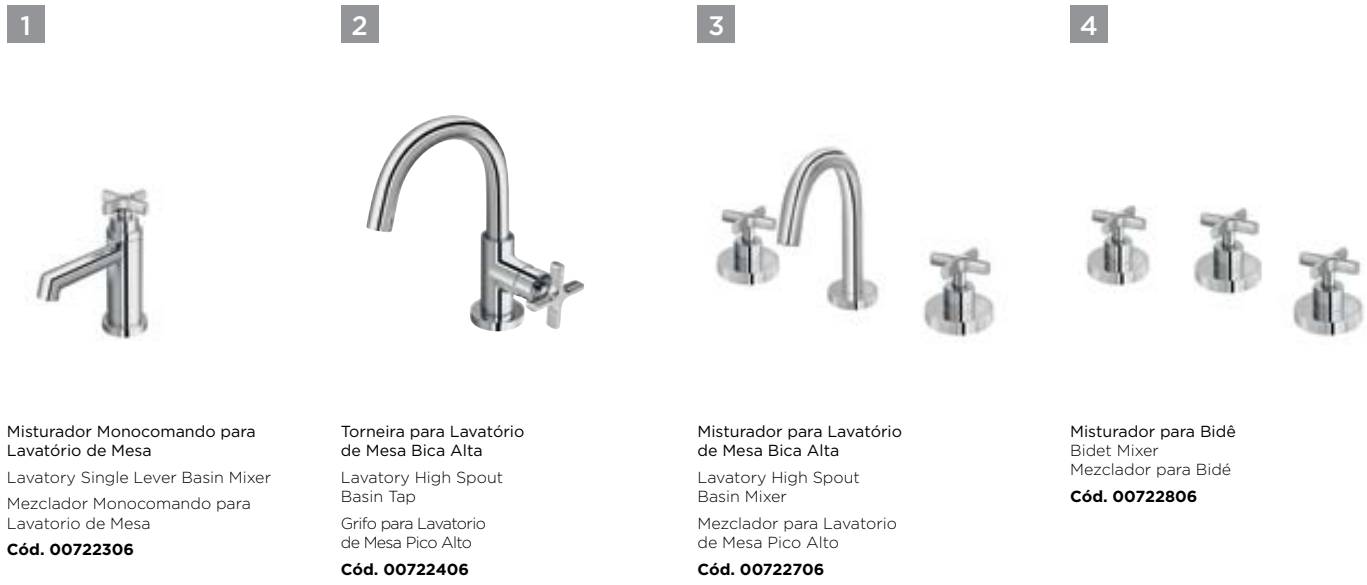

Misturador Monocomando para Lavatório de Mesa
 Lavatory Single Lever Basin Mixer
 Mezclador Monocomando para Lavatorio de Mesa
Cód. 00722306

Torneira para Lavatório de Mesa Bica Alta
 Lavatory High Spout Basin Tap
 Grifo para Lavatorio de Mesa Pico Alto
Cód. 00722406

Misturador para Lavatório de Mesa Bica Alta
 Lavatory High Spout Basin Mixer
 Mezclador para Lavatorio de Mesa Pico Alto
Cód. 00722706

Misturador para Bidê
 Bidet Mixer
 Mezclador para Bidé
Cód. 00722806

DIMENSIONAIS | DIMENSIONS | DIMENSIONES

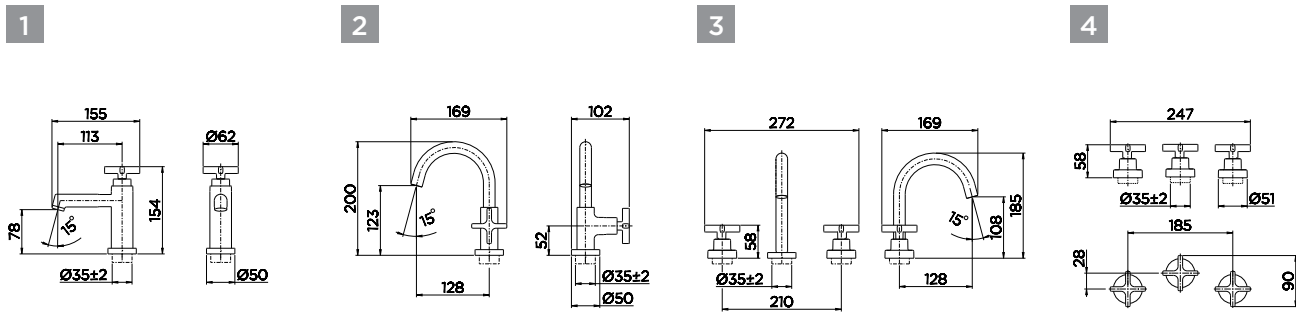

CARACTERÍSTICAS TÉCNICAS | TECHNICAL CHARACTERISTICS | CARACTERÍSTICAS TÉCNICAS

Acionamento Activation Accionamiento	Volante em Cruzeta Cross handle Volante en Cruzeta
Cartucho Cartridge Cartucho	1/4 de volta com pastilha cerâmica 1/4 turn with ceramic insert 1/4 de vuelta con pastilla cerámica
Acabamento Finish Acabado	Cromo polido com dupla camada de níquel e alta durabilidade Dual nickel Chrome with high durability Cromado Biníquel de alta durabilidad
Arejador Aerator Aireador	Embutido Built-in Empotrado
Bitola (Torneiras e Misturadores) Gauge (taps and mixers) Diámetro (grifos y mezcladores)	1/2" 1/2" 1/2"
Bitola (Acabamento para Registro) Gauge (Finish for Valve) Diámetro (Acabado para Registro)	1/2", 3/4", 1" e 1.1/2", 1.1/4" 1/2", 3/4", 1" and 1.1/2, 1.1/4 1/2", 3/4", 1" y 1.1/2", 1.1/4"
Classe de Pressão Pressure Class Clase de Presión	De 2 a 40 m.c.a From 0.2 to 4 bar De 3 a 57 PSI
Temperatura Máxima da água Maximum water temperature Temperatura Máxima del agua	Até 70°C Up to 70°C Hasta 70°C

INVICTA

COMPOSIÇÃO DA LINHA | LINE COMPOSITION | COMPOSICIÓN DE LA LÍNEA

5



Ducha Higiénica com Registro
Toilet Handshower with Valve
Ducha Higiénica con Válvula
Cód. 00722906

6



Ducha Higiénica com Registro e Derivação
Toilet Handshower with Valve and Deriver
Ducha Higiénica con Válvula y Derivador
Cód. 00723006

7



Acabamento para Registro 3/4"
Handles for Valve
Acabado para Registro

DocolBase
1/2", 3/4" e 1" **Cód. 00723106**
1,1/4" e 1,1/2" **Cód. 00723206**

Deca e Similares
1/2", 3/4" e 1" **Cód. 00723306**
1,1/4" e 1,1/2" **Cód. 00723406**

Fabrimar
1/2" e 3/4" **Cód. 00723606**
1" **Cód. 00723706**
1,1/4" e 1,1/2" **Cód. 00723806**

DIMENSIONAIS | DIMENSIONS | DIMENSIONES

5

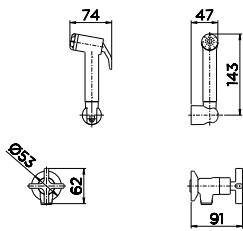

6

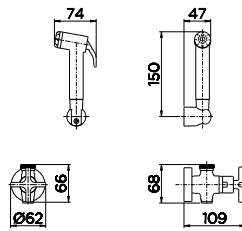

7

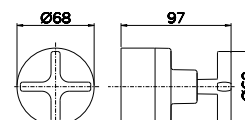
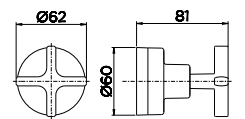
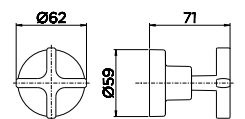
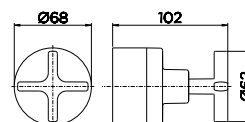
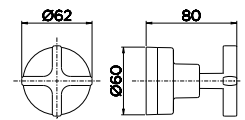
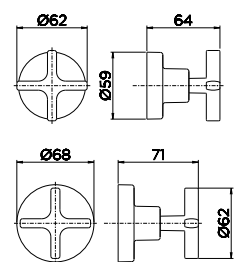



TECNOLOGIA E
FUNCIONALIDADE.

TECHNOLOGY AND
FUNCTIONALITY.

TECNOLOGÍA Y
FUNCIONALIDAD.

NEXUS

Com um único comando, o usuário controla a vazão e mistura água quente e fria.

With a single command, the user controls the flow rate and mixes hot and cold water.

Con un único comando, el usuario controla el caudal y mezcla agua caliente y fría con confort.



Tecnologia ColdStart: produto inicia o funcionamento em temperatura fria sendo aquecida à medida que o usuário gira o volante.

ColdStart Technology: product starts operating at cool temperature, being heated as the user turns the handle.

Tecnologia ColdStart: El producto inicia su funcionamiento en una temperatura fría y comienza a calentarse a medida que el usuario gira el volante.

NEXUS

COMPOSIÇÃO DA LINHA | LINE COMPOSITION | COMPOSICIÓN DE LA LÍNEA



Misturador Monocomando para Lavatório de Mesa
Lavatory Single Lever Basin Mixer
Mezclador Monocomando para Lavatorio de Mesa
Cód. 00494506

Misturador Monocomando para Lavatório de Mesa Bica Alta
Lavatory High Spout Basin Mixer
Mezclador Monocomando para Lavatorio de Mesa Pico Alto
Cód. 00668906

Misturador Monocomando para Bidê
Single lever mixer for bidet
Mezclador Monocomando para Bidé
Cód. 00510606

Ducha Higiênica com Registro e Derivação
Toilet Handshower with Valve and Deriver
Ducha Higiênica con Válvula y Derivador
Cód. 00718906

DIMENSIONAIS | DIMENSIONS | DIMENSIONES

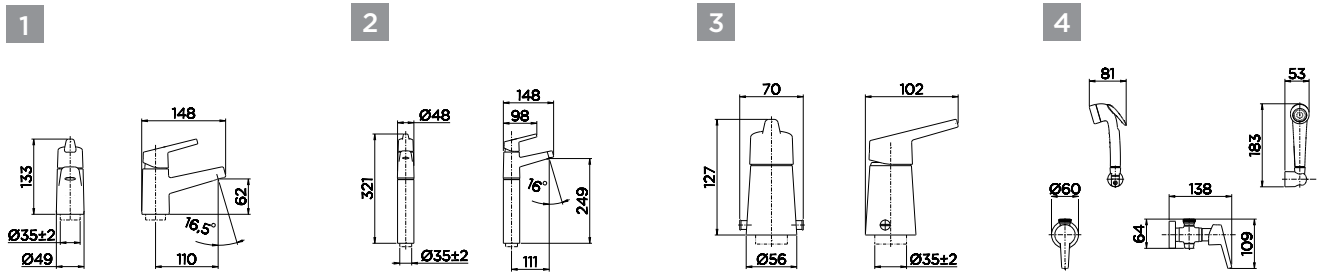

CARACTERÍSTICAS TÉCNICAS | TECHNICAL CHARACTERISTICS | CARACTERÍSTICAS TÉCNICAS

Acionamento Activation Accionamiento	Volante em Alavanca Lever Handle Volante en Palanca
Cartucho Cartridge Cartucho	1/4 de volta com pastilha cerâmica 1/4 turn with ceramic insert 1/4 de vuelta con pastilla cerámica
Acabamento Finish Acabado	Cromo polido com dupla camada de níquel e alta durabilidade Dual nickel Chrome with high durability Cromado Biníquel de alta durabilidad
Arejador Aerator Aireador	Embutido Built-in Empotrado
Bitola (Torneiras e Misturadores) Gauge (taps and mixers) Diámetro (grifos y mezcladores)	1/2" 1/2" 1/2"
Bitola (Acabamento para Registro) Gauge (Finish for Valve) Diámetro (Acabado para Registro)	1/2", 3/4", 1" e 1.1/2", 1.1/4" 1/2", 3/4", 1" and 1.1/2, 1.1/4 1/2", 3/4", 1" y 1.1/2", 1.1/4"
Classe de Pressão Pressure Class Clase de Presión	De 2 a 40 m.c.a From 0.2 to 4 bar De 3 a 57 PSI
Temperatura Máxima da água Maximum water temperature Temperatura Máxima del agua	Até 70°C Up to 70°C Hasta 70°C

NEXUS

COMPOSIÇÃO DA LINHA | LINE COMPOSITION | COMPOSICIÓN DE LA LÍNEA

5



Acabamento Monocomando para Chuveiro 1/2"
Single control shower trim 1/2"
Acabado Monocomando para Ducha 1/2"
Cód. 00502706

7



Acabamento Monocomando para Ducha Higiénica
Single control shower trim for Handshower
Acabado Monocomando para Ducha Higiénica
Cód. 00503106

9



6



Acabamento Monocomando para Chuveiro AP/BP 3/4" Alta Vazão
Single control shower trim AP/BP 3/4 "High Flow
Acabado Monocomando para Ducha AP/BP 3/4" Alto Caudal
Cód. 00502906

8



Acabamento Monocomando para Banheira e Chuveiro
Single control shower trim for Baths and Showers
Acabado Monocomando para Bañera y Ducha
Cód. 00502806

Acabamento para Registro
Handles for Valve
Acabado para Registro
DocolBase
1/2", 3/4" e 1" **Cód. 00501406**
1.1/4" e 1.1/2" **Cód. 00501506**
Deca
1/2", 3/4" e 1" **Cód. 00501606**
1.1/4" e 1.1/2" **Cód. 00501706**

DIMENSIONAIS | DIMENSIONS | DIMENSIONES

5

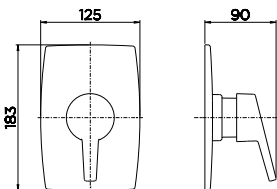

7

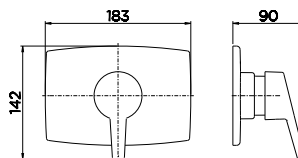

9

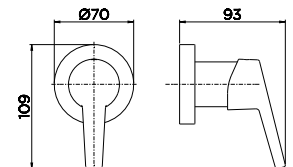

6

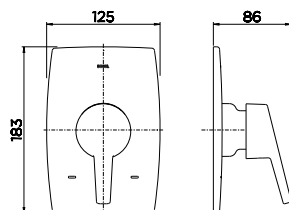

8

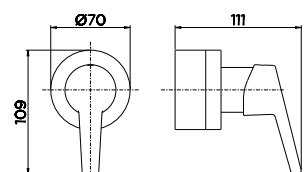
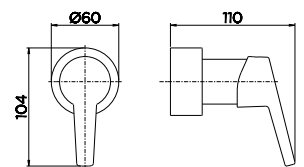
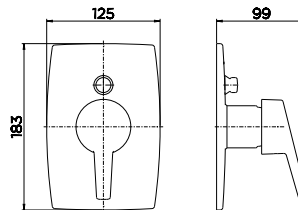

TRIO

Prática e funcional.

Practical and functional.

Práctica y funcional.



Volante em formato de 3 pontas: Firmeza e precisão na abertura e fechamento.

V3-Points shaped handle: Accuracy and precision in opening and closing.

Volante en formato de tres puntas: Garantiza firmeza y precisión al abrir y cerrar.

Torneira para Lavatório de Mesa Bica Alta
Lavatory High Spout Basin Tap
Grifo para Lavatorio de Mesa Pico Alto
Cód. 00503206

TRIO

COMPOSIÇÃO DA LINHA | LINE COMPOSITION | COMPOSICIÓN DE LA LÍNEA

1



Torneira para Lavatório de Mesa
Lavatory Basin Tap
Grifo para Lavatorio de Mesa
Cód. 00500906

2



Torneira para Lavatório de Mesa Bica Alta
Lavatory High Spout Basin Tap
Grifo para Lavatorio de Mesa Pico Alto
Cód. 00503206

3



Misturador para Lavatório de Mesa Bica Alta
Lavatory High Spout Basin Mixer
Mezclador para Lavatorio de Mesa Pico Alto
Cód. 00501806

DIMENSIONAIS | DIMENSIONS | DIMENSIONES

1

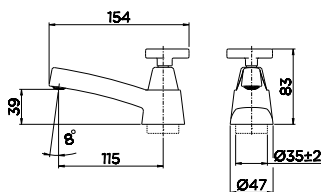

2

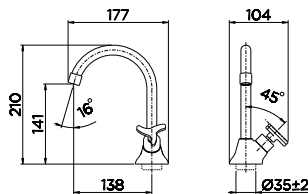

3

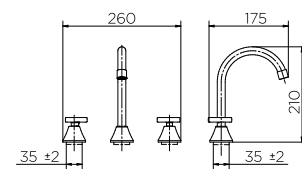

CARACTERÍSTICAS TÉCNICAS | TECHNICAL CHARACTERISTICS | CARACTERÍSTICAS TÉCNICAS

Acionamento
Activation | Accionamiento

Volante de 3 pontas
3-Points handle | Volante en cruz

Cartucho
Cartridge | Cartucho

1/4 de volta com pastilha cerâmica
1/4 turn with ceramic insert
1/4 de vuelta con pastilla cerámica

Acabamento
Finish | Acabado

Cromo polido com dupla camada de níquel e alta durabilidade
Dual nickel Chrome with high durability
Cromado Biniquel de alta durabilidad

Arejador
Aerator | Aireador

Embutido
Built-in | Empotrado

Bitola (Torneiras e Misturadores)
Gauge (taps and mixers) | Diámetro (grifos y mezcladores)

1/2"
1/2" | 1/2"

Bitola (Acabamento para Registro)
Gauge (Finish for Valve) | Diámetro (Acabado para Registro)

1/2", 3/4", 1" e 1.1/2", 1.1/4"
1/2", 3/4", 1" and 1.1/2, 1.1/4 | 1/2", 3/4", 1" y 1.1/2", 1.1/4"

Classe de Pressão
Pressure Class | Clase de Presión

De 2 a 40 m.c.a
From 0.2 to 4 bar | De 3 a 57 PSI

Temperatura Máxima da água
Maximum water temperature | Temperatura Máxima del agua

Até 70°C
Up to 70°C | Hasta 70°C

TRIO

COMPOSIÇÃO DA LINHA | LINE COMPOSITION | COMPOSICIÓN DE LA LÍNEA



4
Torneira para Lavatório de Mesa
Lavatory Basin Tap
Grifo para Lavatorio de Mesa
Cód. 00534706

5
Torneira Tanque/Máquina 1134
Tap for Tank / Machine 1134
Grifo Tanque/Máquina 1134
Cód. 00534506

6
Torneira Jardim 1130
Garden tap 1130
Torneira Jardim 1130
Cód. 00534406

7
Torneira Longa 1158
Long Tap 1158
Grifo Largo 1158
Cód. 00534606

DIMENSIONAIS | DIMENSIONS | DIMENSIONES

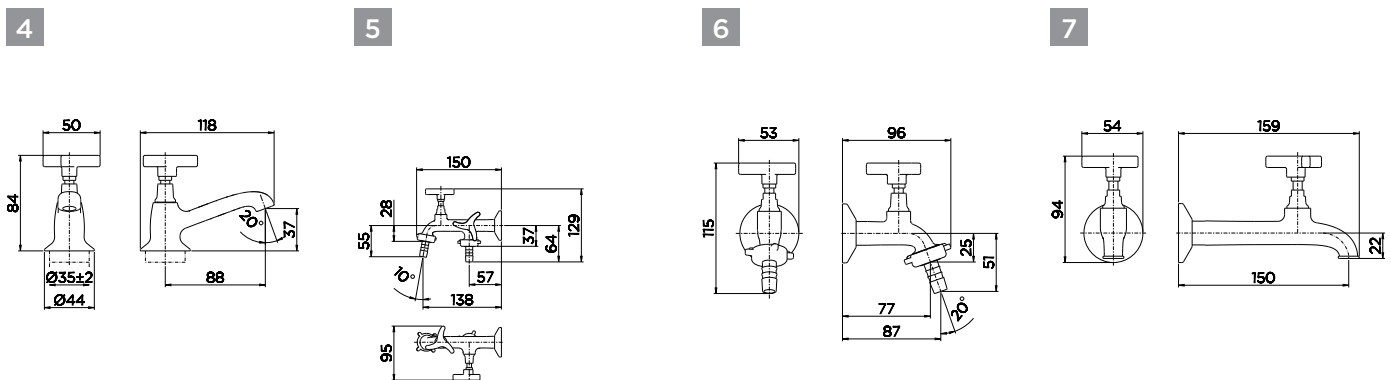

CARACTERÍSTICAS TÉCNICAS | TECHNICAL CHARACTERISTICS | CARACTERÍSTICAS TÉCNICAS

Acionamento Activation Accionamiento	Volante de 3 pontas 3-Points handle Volante en cruz
Cartucho Cartridge Cartucho	1/4 de volta com pastilha cerâmica 1/4 turn with ceramic insert 1/4 de vuelta con pastilla cerámica
Acabamento Finish Acabado	Cromo polido com dupla camada de níquel e alta durabilidade Dual nickel Chrome with high durability Cromado Biníquel de alta durabilidad
Arejador Aerator Aireador	Embutido Built-in Empotrado
Bitola (Torneiras e Misturadores) Gauge (taps and mixers) Diámetro (grifos y mezcladores)	1/2" 1/2" 1/2"
Bitola (Acabamento para Registro) Gauge (Finish for Valve) Diámetro (Acabado para Registro)	1/2", 3/4", 1" e 1.1/2", 1.1/4" 1/2", 3/4", 1" and 1.1/2, 1.1/4 1/2", 3/4", 1" y 1.1/2", 1.1/4"
Classe de Pressão Pressure Class Clase de Presión	De 2 a 40 m.c.a From 0.2 to 4 bar De 3 a 57 PSI
Temperatura Máxima da água Maximum water temperature Temperatura Máxima del agua	Até 70°C Up to 70°C Hasta 70°C

TRIO

COMPOSIÇÃO DA LINHA | LINE COMPOSITION | COMPOSICIÓN DE LA LÍNEA

8



Ducha Higiênica com Registro e Derivação
Toilet Handshower with Valve and Deriver
Ducha Higiênica con Válvula y Derivador
Cód. 00502506

9



Ducha Higiênica com Registro
Toilet Handshower with Valve
Ducha Higiênica con Válvula
Cód. 00502606

10



Misturador para Bidê
Bidet Mixer
Mezclador para Bidê
Cód. 00502406

11



Registro DocolBase BaseTec
PVC com acabamento
DocolBase Basetec PVC
Valve with Trim
Registro DocolBase BaseTec
PVC con acabado
Cód. 00515506

12



Acabamento para Registro
Handles for Valve
Acabado para Registro
DocolBase
1/2", 3/4" e 1" **Cód. 00501906**
1.1/4" e 1.1/2" **Cód. 00502106**
Deca e Similares
1/2", 3/4" e 1" **Cód. 00502206**
1.1/4" e 1.1/2" **Cód. 00502306**
Fabrimar
1/2" e 3/4" **Cód. 00560606**
1" **Cód. 00560706**
1.1/4" e 1.1/2" **Cód. 00560806**

DIMENSIONAIS | DIMENSIONS | DIMENSIONES

8

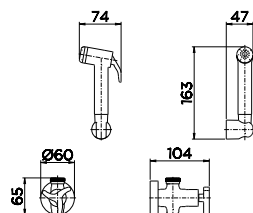

9

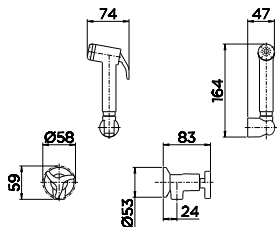

10

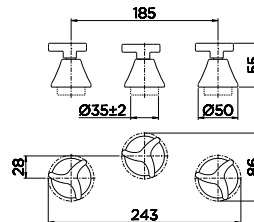

12

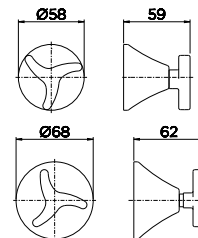

11

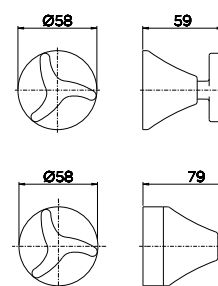
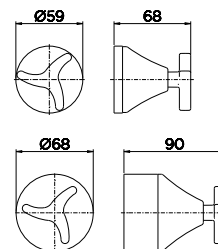
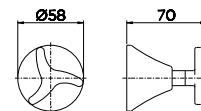



VERSATILIDADE
PARA TODOS OS
AMBIENTES.

VERSATILITY FOR ALL
ENVIRONMENTS.

VERSATILIDAD PARA TODOS
LOS AMBIENTES.

LÓGGICA

Design versátil que combina com os mais variados projetos.

Versatile design that suits the most varied designs.

Diseño versátil que combina con los más variados proyectos.

Acionamento na ponta da bica.

Activation at tip of the tap.

Accionamento desde el pico del grifo.



Design simples e versátil.

Simple and versatile design.

Diseño simple y portátil.



Tecnologia ColdStart:
produto inicia o
funcionamento em
temperatura fria sendo
aquecida à medida que
o usuário gira o volante.

ColdStart Technology: product
starts operating at cool
temperature, being heated as
the user turns the handle.

Tecnologia ColdStart:
El producto inicia su
funcionamiento en una
temperatura fría y comienza
a calentarse a medida que el
usuario gira el volante.

Misturador Monocomando para Lavatório de Mesa Bica Alta 90°

Lavatory High Spout Basin Mixer 90°

Mezclador Monocomando para Lavatorio de Mesa Pico Alto 90°

Cód. 00574706

LÓGGICA

COMPOSIÇÃO DA LINHA | LINE COMPOSITION | COMPOSICIÓN DE LA LÍNEA

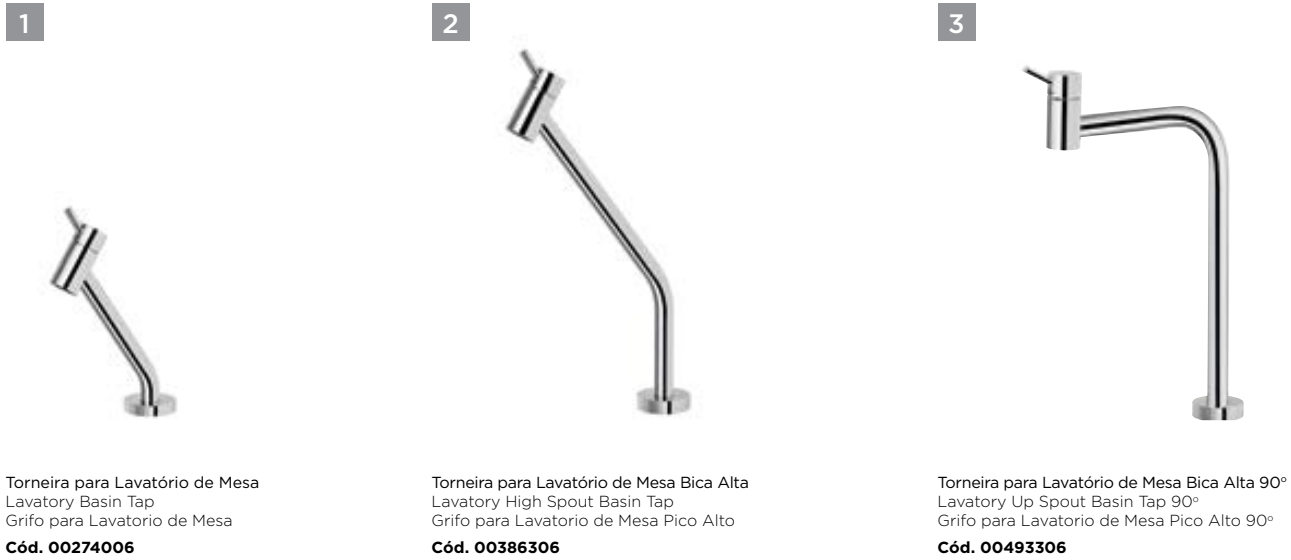

1
Torneira para Lavatório de Mesa
Lavatory Basin Tap
Grifo para Lavatorio de Mesa
Cód. 00274006

2
Torneira para Lavatório de Mesa Bica Alta
Lavatory High Spout Basin Tap
Grifo para Lavatorio de Mesa Pico Alto
Cód. 00386306

3
Torneira para Lavatório de Mesa Bica Alta 90°
Lavatory Up Spout Basin Tap 90°
Grifo para Lavatorio de Mesa Pico Alto 90°
Cód. 00493306

DIMENSIONAIS | DIMENSIONS | DIMENSIONES

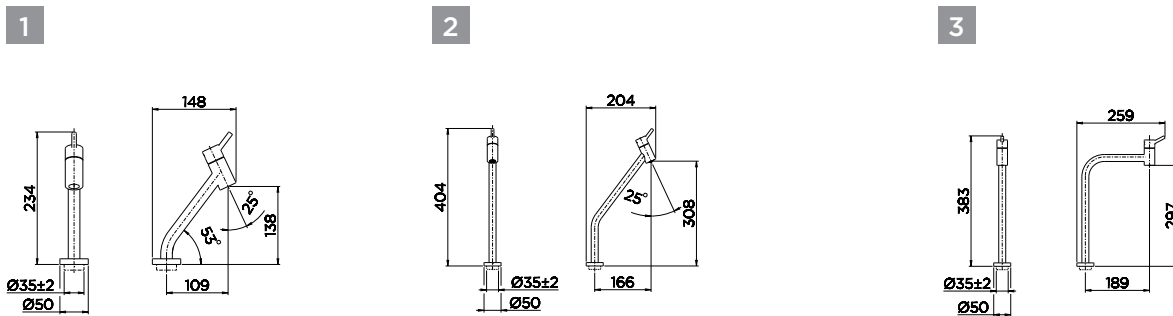

CARACTERÍSTICAS TÉCNICAS | TECHNICAL CHARACTERISTICS | CARACTERÍSTICAS TÉCNICAS

Acionamento Activation Accionamiento	Volante em Alavanca Lever Handle Volante en Palanca
Cartucho (Torneira) Cartridge (Tap) Cartucho (Grifo)	1/4 de volta com pastilha cerâmica 1/4 turn with ceramic insert 1/4 de vuelta con pastilla cerámica
Cartucho (Monocomando) Cartridge (Single Lever) Cartucho (Monocomando)	Cartucho Cerâmico Monocomando Ceramic Cartridge Single Lever Cartucho Cerámico Monocomando
Acabamento Finish Acabado	Cromo polido com dupla camada de níquel e alta durabilidade Dual nickel Chrome with high durability Cromado Biniquel de alta durabilidad
Arejador Aerator Aireador	Embutido Built-in Empotrado
Bitola (Torneiras e Misturadores) Gauge (taps and mixers) Diámetro (grifos y mezcladores)	1/2" 1/2" 1/2"
Bitola (Acabamento para Registro) Gauge (Finish for Valve) Diámetro (Acabado para Registro)	1/2", 3/4", 1" e 1.1/2", 1.1/4" 1/2", 3/4", 1" and 1.1/2, 1.1/4 1/2", 3/4", 1" y 1.1/2", 1.1/4"
Classe de Pressão Pressure Class Clase de Presión	De 2 a 40 m.c.a From 0.2 to 4 bar De 3 a 57 PSI
Temperatura Máxima da água Maximum water temperature Temperatura Máxima del agua	Até 70°C Up to 70°C Hasta 70°C

LÓGGICA

COMPOSIÇÃO DA LINHA | LINE COMPOSITION | COMPOSICIÓN DE LA LÍNEA

4



Misturador Monocomando para Lavatório de Mesa
Lavatory Single Lever Basin Mixer
Mezclador Monocomando para Lavatorio de Mesa
Cód. 00574006

5



Misturador Monocomando para Lavatório de Mesa Bica Alta
Lavatory High Spout Basin Mixer
Mezclador Monocomando para Lavatorio de Mesa Pico Alto
Cód. 00574606

6



Misturador Monocomando para Lavatório de Mesa Bica Alta 90°
Lavatory High Spout Basin Mixer 90°
Mezclador Monocomando para Lavatorio de Mesa Pico Alto 90°
Cód. 00574706

DIMENSIONAIS | DIMENSIONS | DIMENSIONES

4

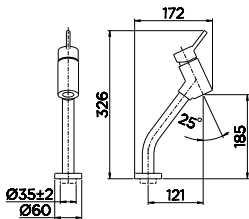

5

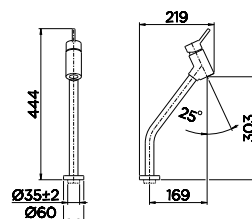

6

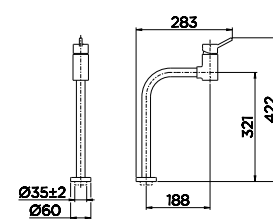

CARACTERÍSTICAS TÉCNICAS | TECHNICAL CHARACTERISTICS | CARACTERÍSTICAS TÉCNICAS

Acionamento Activation Accionamiento	Volante em Alavanca Lever Handle Volante en Palanca
Cartucho (Torneira) Cartridge (Tap) Cartucho (Grifo)	1/4 de volta com pastilha cerâmica 1/4 turn with ceramic insert 1/4 de vuelta con pastilla cerámica
Cartucho (Monocomando) Cartridge (Single Lever) Cartucho (Monocomando)	Cartucho Cerâmico Monocomando Ceramic Cartridge Single Lever Cartucho Cerâmico Monocomando
Acabamento Finish Acabado	Cromo polido com dupla camada de níquel e alta durabilidade Dual nickel Chrome with high durability Cromado Biníquel de alta durabilidad
Arejador Aerator Aireador	Embutido Built-in Empotrado
Bitola (Torneiras e Misturadores) Gauge (taps and mixers) Diámetro (grifos y mezcladores)	1/2" 1/2" 1/2"
Bitola (Acabamento para Registro) Gauge (Finish for Valve) Diámetro (Acabado para Registro)	1/2", 3/4", 1" e 1.1/2", 1.1/4" 1/2", 3/4", 1" and 1.1/2, 1.1/4 1/2", 3/4", 1" y 1.1/2", 1.1/4"
Classe de Pressão Pressure Class Clase de Presión	De 2 a 40 m.c.a From 0.2 to 4 bar De 3 a 57 PSI
Temperatura Máxima da água Maximum water temperature Temperatura Máxima del agua	Até 70°C Up to 70°C Hasta 70°C

LÓGGICA

COMPOSIÇÃO DA LINHA | LINE COMPOSITION | COMPOSICIÓN DE LA LÍNEA

7



Torneira para Lavatório de Parede Bica Curta
Short Spout Lavatory Wall-mount Tap
Grifo para Lavatorio de Pared Pico Corto
Cód. 00610806

8



Torneira para Lavatório de Parede
Lavatory Wall-mount Tap
Grifo para Lavatorio de Pared
Cód. 00348506

DIMENSIONAIS | DIMENSIONS | DIMENSIONES

7

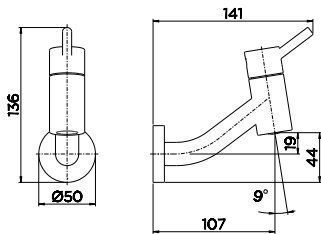

8

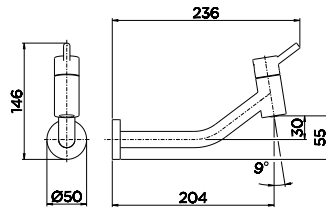

CARACTERÍSTICAS TÉCNICAS | TECHNICAL CHARACTERISTICS | CARACTERÍSTICAS TÉCNICAS

Acionamento Activation Accionamiento	Volante em Alavanca Lever Handle Volante en Palanca
Cartucho (Torneira) Cartridge (Tap) Cartucho (Grifo)	1/4 de volta com pastilha cerâmica 1/4 turn with ceramic insert 1/4 de vuelta con pastilla cerámica
Cartucho (Monocomando) Cartridge (Single Lever) Cartucho (Monocomando)	Cartucho Cerâmico Monocomando Ceramic Cartridge Single Lever Cartucho Cerâmico Monocomando
Acabamento Finish Acabado	Cromo polido com dupla camada de níquel e alta durabilidade Dual nickel Chrome with high durability Cromado Biniquel de alta durabilidad
Arejador Aerator Aireador	Embutido Built-in Empotrado
Bitola (Torneiras e Misturadores) Gauge (taps and mixers) Diámetro (grifos y mezcladores)	1/2" 1/2" 1/2"
Bitola (Acabamento para Registro) Gauge (Finish for Valve) Diámetro (Acabado para Registro)	1/2", 3/4", 1" e 1.1/2", 1.1/4" 1/2", 3/4", 1" and 1.1/2, 1.1/4 1/2", 3/4", 1" y 1.1/2", 1.1/4"
Classe de Pressão Pressure Class Clase de Presión	De 2 a 40 m.c.a From 0.2 to 4 bar De 3 a 57 PSI
Temperatura Máxima da água Maximum water temperature Temperatura Máxima del agua	Até 70°C Up to 70°C Hasta 70°C

LÓGICA

COMPOSIÇÃO DA LINHA | LINE COMPOSITION | COMPOSICIÓN DE LA LÍNEA

9



Ducha Higiênica com Registro e Derivação
Toilet Handshower with Valve and Deriver
Ducha Higiênica con Válvula y Derivador
Cód. 00525306

10



Acabamento para Registro
Handles for Valve
Acabado para Registro
DocolBase
1/2", 3/4" e 1" **Cód. 00494106**
1.1/4" e 1.1/2" **Cód. 00494206**
Deca e Similares
1/2", 3/4" e 1" **Cód. 00494306**
1.1/4" e 1.1/2" **Cód. 00494406**
Fabrimar
1/2" e 3/4" **Cód. 00563406**
1" **Cód. 00563606**
1.1/4" e 1.1/2" **Cód. 00563706**

DIMENSIONAIS | DIMENSIONS | DIMENSIONES

9

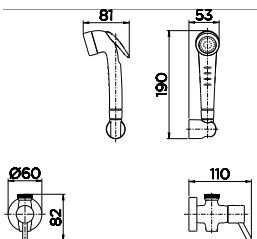

10

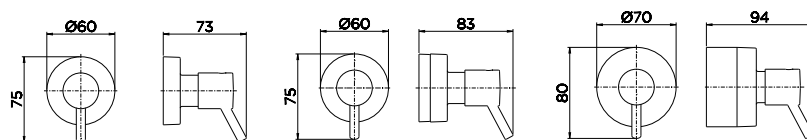
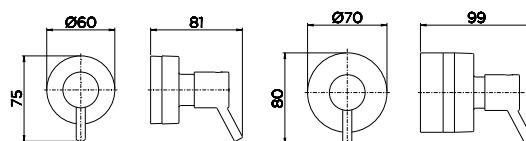
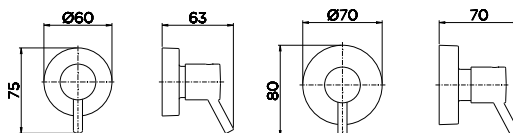

ITAPEMA BELLA

Prática e versátil.

Practical and versatile.

Práctica y versátil.



Torneira para Lavatório de Mesa Bica Alta
Lavatory High Spout Basin Tap
Grifo para Lavatorio de Mesa Pico Alto
Cód. 00201160

ITAPEMA BELLA

COMPOSIÇÃO DA LINHA | LINE COMPOSITION | COMPOSICIÓN DE LA LÍNEA



Torneira para Lavatório de Mesa
Lavatory Basin Tap
Grifo para Lavatorio de Mesa

Cód. 00162060



Torneira para Lavatório de Mesa Bica Alta
Lavatory High Spout Basin Tap
Grifo para Lavatorio de Mesa Pico Alto

Cód. 00201160



Misturador para Lavatório de Mesa Bica Alta
Lavatory High Spout Basin Mixer

Mezclador para Lavatorio de Mesa Pico Alto

Cód. 00201360

DIMENSIONAIS | DIMENSIONS | DIMENSIONES

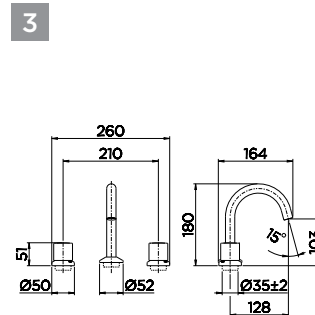
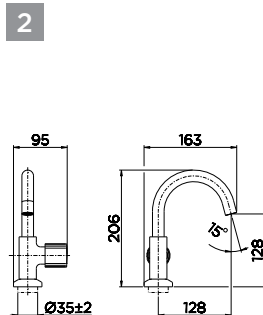
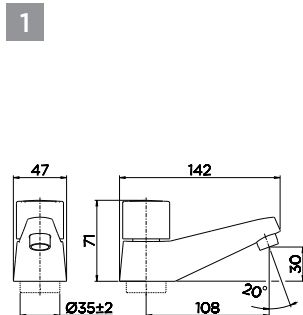

CARACTERÍSTICAS TÉCNICAS | TECHNICAL CHARACTERISTICS | CARACTERÍSTICAS TÉCNICAS

Acionamento Activation Accionamiento	Volante Redondo Round Handle Volante Redondo
Cartucho Cartridge Cartucho	1/4 de volta com pastilha cerâmica 1/4 turn with ceramic insert 1/4 de vuelta con pastilla cerámica
Acabamento Finish Acabado	Cromo polido com dupla camada de níquel e alta durabilidade Dual nickel Chrome with high durability Cromado Biníquel de alta durabilidad
Arejador Aerator Aireador	Embutido Built-in Empotrado
Bitola (Torneiras e Misturadores) Gauge (taps and mixers) Diámetro (grifos y mezcladores)	1/2" 1/2" 1/2"
Bitola (Acabamento para Registro) Gauge (Finish for Valve) Diámetro (Acabado para Registro)	1/2", 3/4", 1" e 1.1/2", 1.1/4" 1/2", 3/4", 1" and 1.1/2, 1.1/4 1/2", 3/4", 1" y 1.1/2", 1.1/4"
Classe de Pressão Pressure Class Clase de Presión	De 2 a 40 m.c.a. From 0.2 to 4 bar De 3 a 57 PSI
Temperatura Máxima da água Maximum water temperature Temperatura Máxima del agua	Até 70°C Up to 70°C Hasta 70°C

ITAPEMA BELLA

COMPOSIÇÃO DA LINHA | LINE COMPOSITION | COMPOSICIÓN DE LA LÍNEA

4



Misturador para Lavatório de Mesa
Lavatory Basin Mixer
Mezclador para Lavatorio de Mesa
Cód. 00162160

5



Misturador para Bidê
Lavatory Single Lever Basin Mixer
Mezclador para Bidê
Cód. 00162260

6



Ducha Higiénica com Registro e Derivação
Toilet Handshower with Valve and Deriver
Ducha Higiénica con Válvula y Derivador
Cód. 00442760

7



Ducha Higiénica com Registro
Toilet Handshower with Valve
Ducha Higiénica con Válvula
Cód. 00162360

DIMENSIONAIS | DIMENSIONS | DIMENSIONES

4

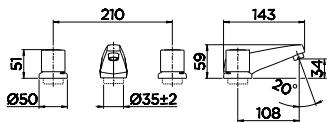

5

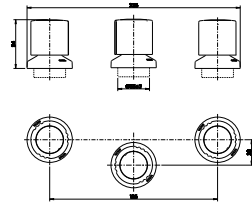

6

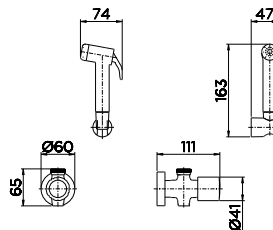

7

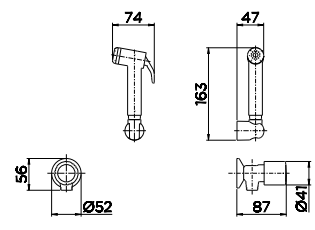

CARACTERÍSTICAS TÉCNICAS | TECHNICAL CHARACTERISTICS | CARACTERÍSTICAS TÉCNICAS

Acionamento Activation Accionamiento	Volante Redondo Round Handle Volante Redondo
Cartucho Cartridge Cartucho	1/4 de volta com pastilha cerâmica 1/4 turn with ceramic insert 1/4 de vuelta con pastilla cerámica
Acabamento Finish Acabado	Cromo polido com dupla camada de níquel e alta durabilidade Dual nickel Chrome with high durability Cromado Biniquel de alta durabilidad
Arejador Aerator Aireador	Embutido Built-in Empotrado
Bitola (Torneiras e Misturadores) Gauge (taps and mixers) Diámetro (grifos y mezcladores)	1/2" 1/2" 1/2"
Bitola (Acabamento para Registro) Gauge (Finish for Valve) Diámetro (Acabado para Registro)	1/2", 3/4", 1" e 1.1/2", 1.1/4" 1/2", 3/4", 1" and 1.1/2", 1.1/4" 1/2", 3/4", 1" y 1.1/2", 1.1/4"
Classe de Pressão Pressure Class Clase de Presión	De 2 a 40 m.c.a From 0.2 to 4 bar De 3 a 57 PSI
Temperatura Máxima da água Maximum water temperature Temperatura Máxima del agua	Até 70°C Up to 70°C Hasta 70°C

ITAPEMA BELLA

COMPOSIÇÃO DA LINHA | LINE COMPOSITION | COMPOSICIÓN DE LA LÍNEA

8



Registro DocolBase Basetec PVC com Acabamento

DocolBase Basetec PVC Valve with Trim

Registro DocolBase BaseTec PVC con acabado

Cód. 00515260

9



Registro Tipo Gaveta DocolBase Basetec PVC com Acabamento

Drawer type DocolBase Basetec PVC valve with Trim

RegistroTipo Compuerta BaseTec PVC con Acabado

Cód. 00594760

10



Acabamento para Registro
Handles for Valve
Acabado para Registro

DocolBase
1/2", 3/4" e 1" **Cód. 00162660**
1.1/4" e 1.1/2" **Cód. 00162760**

Deca e Similares
1/2", 3/4" e 1" **Cód. 00162860**
1.1/4" e 1.1/2" **Cód. 00162960**

Fabrimar
1/2" e 3/4" **Cód. 00560960**
1" **Cód. 00561260**
1.1/4" e 1.1/2" **Cód. 00561360**

DIMENSIONAIS | DIMENSIONS | DIMENSIONES

8

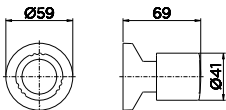

9

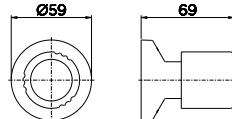

10

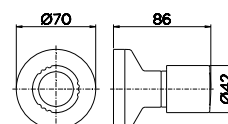
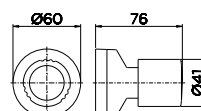
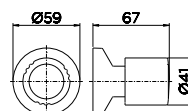
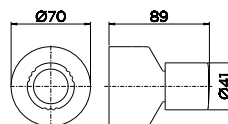
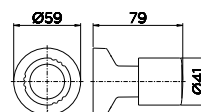
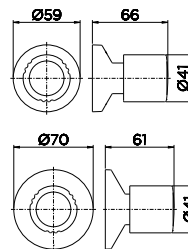

RIVA

Prática e versátil.

Practical and versatile.

Práctica y versátil.



Torneira para Lavatório de Mesa Bica Alta
Lavatory High Spout Basin Tap
Grifo para Lavatorio de Mesa Pico Alto
Cód. 00543106

RIVA

COMPOSIÇÃO DA LINHA | LINE COMPOSITION | COMPOSICIÓN DE LA LÍNEA

1



Torneira para Lavatório de Mesa
Lavatory Basin Tap
Grifo para Lavatorio de Mesa

Cód. 00447606

2



Torneira para Lavatório de Mesa Bica Alta
Lavatory High Spout Basin Tap

Grifo para Lavatorio de Mesa Pico Alto

Cód. 00543106

3



Misturador para Lavatório de Mesa
Lavatory Basin Mixer
Mezclador para Lavatorio de Mesa

Cód. 00447306

DIMENSIONAIS | DIMENSIONS | DIMENSIONES

1

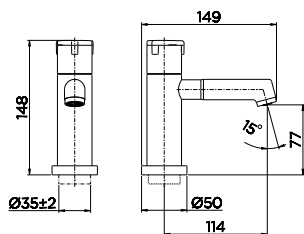

2

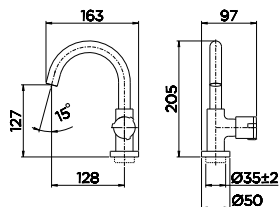

3

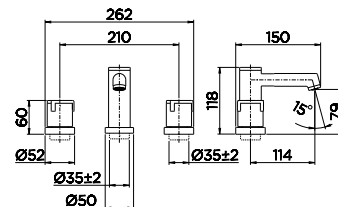

CARACTERÍSTICAS TÉCNICAS | TECHNICAL CHARACTERISTICS | CARACTERÍSTICAS TÉCNICAS

Acionamento
Activation | Accionamiento

Volante Redondo
Cross handle | Volante Redondo

Cartucho
Cartridge | Cartucho

1/4 de volta com pastilha cerâmica
1/4 turn with ceramic insert
1/4 de vuelta con pastilla cerámica

Acabamento
Finish | Acabado

Cromo polido com dupla camada de níquel e alta durabilidade
Dual nickel Chrome with high durability
Cromado Biniquel de alta durabilidad

Arejador
Aerator | Aireador

Embutido
Built-in | Empotrado

Bitola (Torneiras e Misturadores)
Gauge (taps and mixers) | Diámetro (grifos y mezcladores)

1/2"
1/2" | 1/2"

Bitola (Acabamento para Registro)
Gauge (Finish for Valve) | Diámetro (Acabado para Registro)

1/2", 3/4", 1" e 1.1/2", 1.1/4"
1/2", 3/4", 1" and 1.1/2, 1.1/4 | 1/2", 3/4", 1" y 1.1/2", 1.1/4"

Classe de Pressão
Pressure Class | Clase de Presión

De 2 a 40 m.c.a
From 0.2 to 4 bar | De 3 a 57 PSI

Temperatura Máxima da água
Maximum water temperature | Temperatura Máxima del agua

Até 70°C
Up to 70°C | Hasta 70°C

RIVA

COMPOSIÇÃO DA LINHA | LINE COMPOSITION | COMPOSICIÓN DE LA LÍNEA



4
Misturador para Lavatório de Mesa Bica Alta
Lavatory High Spout Basin Mixer
Mezclador para Lavatorio de Mesa Pico Alto
Cód. 00447706

5
Misturador para Bidê
Bidet Mixer
Mezclador para Bidê
Cód. 00470106

6
Ducha Higiênica com Registro e Derivação
Toilet Handshower with Valve and Deriver
Ducha Higiênica con Válvula y Derivador
Cód. 00454606

7
Ducha Higiênica com Registro
Toilet Handshower with Valve
Ducha Higiênica con Válvula
Cód. 00450206

DIMENSIONAIS | DIMENSIONS | DIMENSIONES

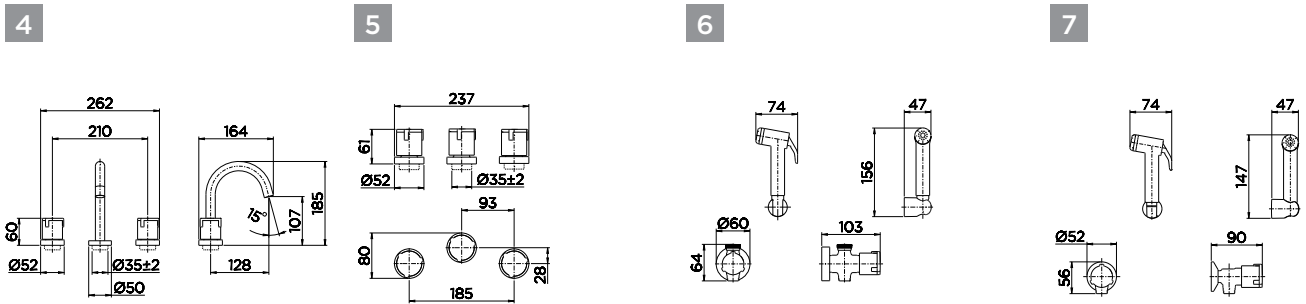

CARACTERÍSTICAS TÉCNICAS | TECHNICAL CHARACTERISTICS | CARACTERÍSTICAS TÉCNICAS

Acionamento Activation Accionamiento	Volante Redondo Cross handle Volante Redondo
Cartucho Cartridge Cartucho	1/4 de volta com pastilha cerâmica 1/4 turn with ceramic insert 1/4 de vuelta con pastilla cerámica
Acabamento Finish Acabado	Cromo polido com dupla camada de níquel e alta durabilidade Dual nickel Chrome with high durability Cromado Biníquel de alta durabilidad
Arejador Aerator Aireador	Embutido Built-in Empotrado
Bitola (Torneiras e Misturadores) Gauge (taps and mixers) Diámetro (grifos y mezcladores)	1/2" 1/2" 1/2"
Bitola (Acabamento para Registro) Gauge (Finish for Valve) Diámetro (Acabado para Registro)	1/2", 3/4", 1", 1 1/2", 1 1/4" 1/2", 3/4", 1", 1 1/2", 1 1/4" 1/2", 3/4", 1", 1 1/2", 1 1/4"
Classe de Pressão Pressure Class Clase de Presión	De 2 a 40 m.c.a From 0.2 to 4 bar De 3 a 57 PSI
Temperatura Máxima da água Maximum water temperature Temperatura Máxima del agua	Até 70°C Up to 70°C Hasta 70°C

RIVA

COMPOSIÇÃO DA LINHA | LINE COMPOSITION | COMPOSICIÓN DE LA LÍNEA

8



Registro DocolBase Basetec PVC com Acabamento

DocolBase Basetec PVC Valve with Trim

Registro Docolbase Basetec PVC con Acabado

Cód. 00515406

9



Registro Tipo Gaveta DocolBase Basetec PVC com Acabamento

Drawer type DocolBase Basetec PVC valve with Trim

RegistroTipo Compuerta BaseTec PVC con Acabado

Cód. 00594906

10



Acabamento para Registro Handles for Valve

Acabado para Registro

DocolBase 1/2", 3/4" e 1" **Cód. 00449606**

1.1/4" e 1.1/2" **Cód. 00449706**

Deca e Similares 1/2", 3/4" e 1" **Cód. 00449806**

1.1/4" e 1.1/2" **Cód. 00451406**

Fabrimar 1/2" e 3/4" **Cód. 00561406**

1" **Cód. 00561506**

1.1/4" e 1.1/2" **Cód. 00561606**

DIMENSIONAIS | DIMENSIONS | DIMENSIONES

8

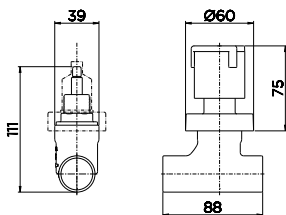

9

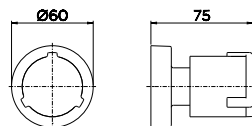

10

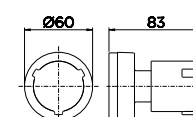
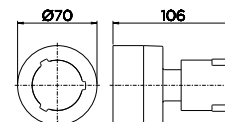
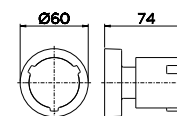
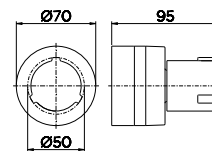
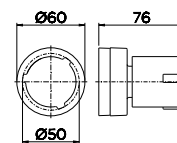
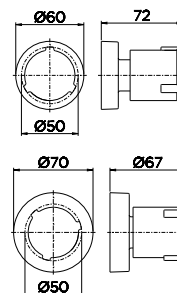

PARA QUEM
QUER BELEZA E
PRATICIDADE.

FOR THOSE WHO WANT
BEAUTY AND PRACTICALITY.

PARA QUIEN DESEA
BELLEZA Y PRACTICIDAD.



GALI



Desenho simples e versátil:
combina com os mais
diversos tipos de ambientes.

Simple and versatile design:
it matches the most diverse types
of environments.

Diseño simple y versátil: combina con
los más diversos tipos de ambientes

Volante em alavanca
que proporciona
leveza na abertura
e no fechamento.

Handle that provides
lightness in the opening
and closing.

Volante en palanca que
proporciona liviandad al
abrir y cerrar.

GALI

COMPOSIÇÃO DA LINHA | LINE COMPOSITION | COMPOSICIÓN DE LA LÍNEA

1



Torneira para Lavatório de Mesa Bica Alta
Lavatory High Spout Basin Tap
Grifo para Lavatorio de Mesa Pico Alto
Cód. 00799806

2



Misturador para Lavatório de Mesa Bica Alta
Lavatory High Spout Basin Mixer
Mezclador para Lavatorio de Mesa Pico Alto
Cód. 00799706

3



Ducha Higiênica com Registro
Toilet Handshower with Valve
Ducha Higiênica con Válvula
Cód. 00800806

DIMENSIONAIS | DIMENSIONS | DIMENSIONES

1

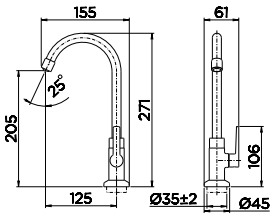

2

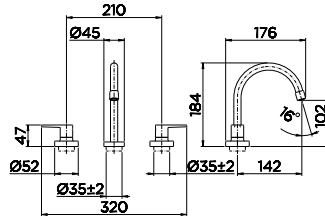

3

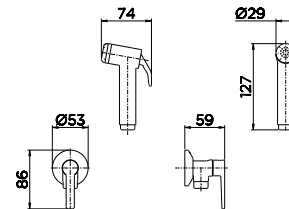

CARACTERÍSTICAS TÉCNICAS | TECHNICAL CHARACTERISTICS | CARACTERÍSTICAS TÉCNICAS

Acionamento Activation Accionamiento	Volante em Alavanca Lever handle Volante en Palanca
Cartucho Cartridge Cartucho	1/4 de volta com pastilha cerâmica 1/4 turn with ceramic insert 1/4 de vuelta con pastilla cerámica
Acabamento Finish Acabado	Cromo polido com dupla camada de níquel e alta durabilidade Dual nickel Chrome with high durability Cromado Biníquel de alta durabilidad
Arejador Aerator Aireador	Articulável Flexible Articuable
Bitola (Torneiras e Misturadores) Gauge (taps and mixers) Diámetro (grifos y mezcladores)	1/2", 3/4" 1/2", 3/4" 1/2", 3/4"
Bitola (Acabamento para Registro) Gauge (Finish for Valve) Diámetro (Acabado para Registro)	1/2", 3/4", 1", 1 1/2", 1 1/4" 1/2", 3/4", 1", 1 1/2", 1 1/4" 1/2", 3/4", 1", 1 1/2", 1 1/4"
Classe de Pressão Pressure Class Clase de Presión	De 2 a 40 m.c.a From 0.2 to 4 bar De 3 a 57 PSI
Temperatura Máxima da água Maximum water temperature Temperatura Máxima del agua	Até 70°C Up to 70°C Hasta 70°C

GALI

COMPOSIÇÃO DA LINHA | LINE COMPOSITION | COMPOSICIÓN DE LA LÍNEA

4



Registro DocolBase Basetec PVC com Acabamento

DocolBase Basetec PVC Valve with Trim

Registro DocolBase Basetec PVC con Acabado

Cód. 00800406

5



Registro Tipo Gaveta DocolBase Basetec PVC com Acabamento

Drawer type DocolBase Basetec PVC valve with Trim

Registro Tipo Compuerta Docolbase Basetec PVC con Acabado

Cód. 00800306

6



Acabamento para Registro Handles for Valve Acabado para Registro

DocolBase 1/2", 3/4" e 1" **Cód. 00800006**
1.1/4" e 1.1/2" **Cód. 00806606**

Deca e Similares 1/2", 3/4" e 1" **Cód. 00806706**
1.1/4" e 1.1/2" **Cód. 00806906**

Fabrimar 1/2" e 3/4" **Cód. 00807206**
1" **Cód. 00807306**
1.1/4" e 1.1/2" **Cód. 00807406**

DIMENSIONAIS | DIMENSIONS | DIMENSIONES

4

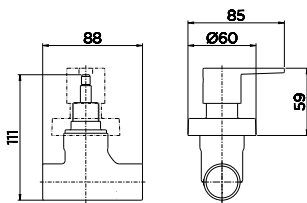

5

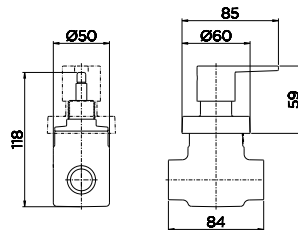

6

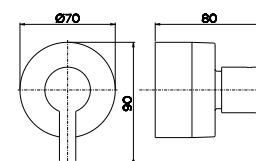
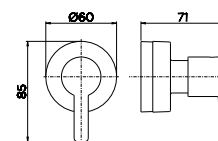
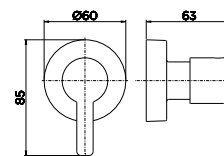
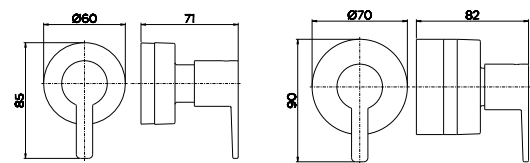
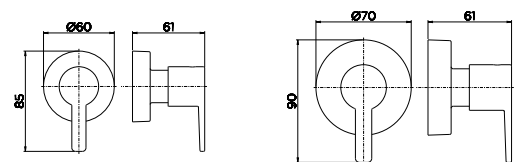



FUNCIONALIDADE
NA MEDIDA.

FUNCTIONALITY AT
THE RIGHT MEASURE.

FUNCIONALIDAD
EN LA JUSTA MEDIDA.

DOCOLPRIMOR



Volante em formato de cruzeta que garante firmeza e precisão na abertura e no fechamento.

Cross-shaped handle that ensures accuracy and precision in opening and closing.

Volante en formato de cruz que garantiza firmeza y precisión al abrir y cerrar.

Torneira para Lavatório de Mesa Bica Alta
Lavatory High Spout Basin Tap
Grifo para Lavatorio de Mesa Pico Alto
Cód. 00671806

DOCOLPRIMOR

COMPOSIÇÃO DA LINHA | LINE COMPOSITION | COMPOSICIÓN DE LA LÍNEA



1
Torneira para Lavatório de Mesa 1193
Lavatory Basin Tap 1193
Grifo para Lavatorio de Mesa 1193
Cód. 00674906

2
Torneira para Lavatório de Mesa Bica Alta
Lavatory High Spout Basin Tap
Grifo para Lavatorio de Mesa Pico Alto
Cód. 00671806

3
Misturador para Lavatório de Mesa
Lavatory Basin Mixer
Mezclador para Lavatorio de Mesa
Cód. 00671906

DIMENSIONAIS | DIMENSIONS | DIMENSIONES

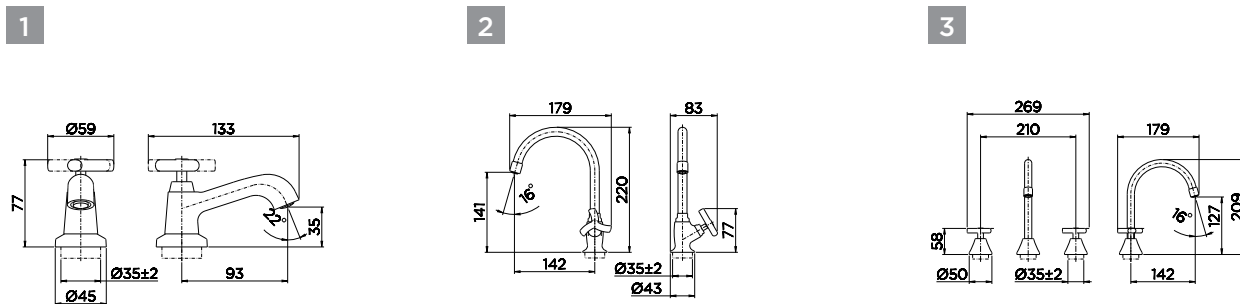

CARACTERÍSTICAS TÉCNICAS | TECHNICAL CHARACTERISTICS | CARACTERÍSTICAS TÉCNICAS

Acionamento Activation Accionamiento	Volante em Cruzeta Cross Handle Volante en Cruceta
Cartucho (Torneiras e Misturadores) Cartridge (taps and mixers) Cartucho (grifos y mezcladores)	1/4 de volta com pastilha cerâmica 1/4 turn with ceramic insert 1/4 de vuelta con pastilla cerámica
Acabamento Finish Acabado	Cromo polido com dupla camada de níquel e alta durabilidade Dual nickel Chrome with high durability Cromado Biníquel de alta durabilidad
Arejador Aerator Aireador	Embutido Built-in Empotrado
Bitola (Torneiras e Misturadores) Gauge (taps and mixers) Diámetro (grifos y mezcladores)	1/2" 1/2" 1/2"
Bitola (Acabamento para Registro) Gauge (Finish for Valve) Diámetro (Acabado para Registro)	1/2", 3/4", 1", 1.1/2", 1.1/4" 1/2", 3/4", 1", 1.1/2, 1.1/4 1/2", 3/4", 1", 1.1/2", 1.1/4"
Classe de Pressão Pressure Class Clase de Presión	De 2 a 40 m.c.a From 0.2 to 4 bar De 3 a 57 PSI
Temperatura Máxima da água Maximum water temperature Temperatura Máxima del agua	Até 70°C Up to 70°C Hasta 70°C

DOCOLPRIMOR

COMPOSIÇÃO DA LINHA | LINE COMPOSITION | COMPOSICIÓN DE LA LÍNEA

4



Torneira para Lavatório de Parede Longa 1158
Lavatory Wall-mount Tap Long 1158
Grifo para Lavatorio de Pared Longa 1158
Cód. 00673106

5



Torneira Jardim 1130
Garden tap 1130
Grifo para Jardín 1130
Cód. 00672806

6



Torneira Tanque/Máquina 1134
Tap for Tank / Machine 1134
Grifo para Tanque/Máquina 1134
Cód. 00672906

DIMENSIONAIS | DIMENSIONS | DIMENSIONES

4

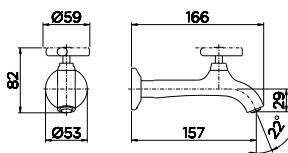

5

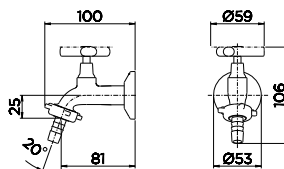

6

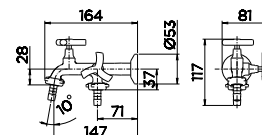

CARACTERÍSTICAS TÉCNICAS | TECHNICAL CHARACTERISTICS | CARACTERÍSTICAS TÉCNICAS

Acionamento Activation Accionamiento	Volante em Cruzeta Cross Handle Volante en Cruceta
Cartucho (Torneiras e Misturadores) Cartridge (taps and mixers) Cartucho (grifos y mezcladores)	1/4 de volta com pastilha cerâmica 1/4 turn with ceramic insert 1/4 de vuelta con pastilla cerámica
Acabamento Finish Acabado	Cromo polido com dupla camada de níquel e alta durabilidade Dual nickel Chrome with high durability Cromado Biníquel de alta durabilidad
Arejador Aerator Aireador	Embutido Built-in Empotrado
Bitola (Torneiras e Misturadores) Gauge (taps and mixers) Diámetro (grifos y mezcladores)	1/2" 1/2" 1/2"
Bitola (Acabamento para Registro) Gauge (Finish for Valve) Diámetro (Acabado para Registro)	1/2", 3/4", 1", 1.1/2", 1.1/4" 1/2", 3/4", 1", 1.1/2, 1.1/4 1/2", 3/4", 1", 1.1/2", 1.1/4"
Classe de Pressão Pressure Class Clase de Presión	De 2 a 40 m.c.a From 0.2 to 4 bar De 3 a 57 PSI
Temperatura Máxima da água Maximum water temperature Temperatura Máxima del agua	Até 70°C Up to 70°C Hasta 70°C

DOCOLPRIMOR

COMPOSIÇÃO DA LINHA | LINE COMPOSITION | COMPOSICIÓN DE LA LÍNEA



Ducha Higiênica com Registro e com Gatilho
Toilet Handshower with Valve and with Trigger
Ducha Higiênica con Válvula y con Gatillo
Cód. 00673206



Registro DocolBase Basetec
PVC com Acabamento
DocolBase Basetec PVC
Valve with Trim
Registro DocolBase Basetec
PVC con acabado
Cód. 00676206



Registro Tipo Gaveta DocolBase
Basetec PVC com Acabamento
Drawer type DocolBase
BasetecPVC valve with Trim
Registro Tipo Compuerta DocolBase
Basetec PVC con acabado
Cód. 00676106

DIMENSIONAIS | DIMENSIONS | DIMENSIONES

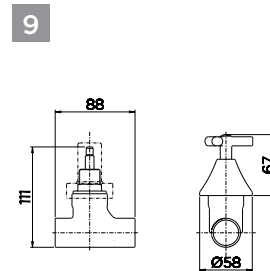
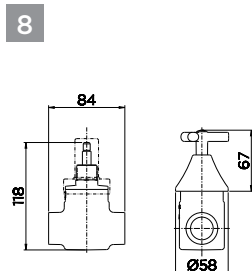
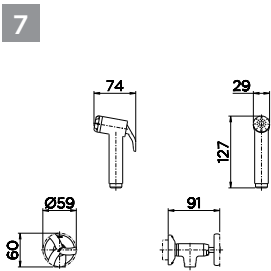

CARACTERÍSTICAS TÉCNICAS | TECHNICAL CHARACTERISTICS | CARACTERÍSTICAS TÉCNICAS

Acionamento Activation Accionamiento	Volante em Cruzeta Cross Handle Volante en Cruceta
Cartucho (Torneiras e Misturadores) Cartridge (taps and mixers) Cartucho (grifos y mezcladores)	1/4 de volta com pastilha cerâmica 1/4 turn with ceramic insert 1/4 de vuelta con pastilla cerámica
Acabamento Finish Acabado	Cromo polido com dupla camada de níquel e alta durabilidade Dual nickel Chrome with high durability Cromado Biníquel de alta durabilidad
Arejador Aerator Aireador	Embutido Built-in Empotrado
Bitola (Torneiras e Misturadores) Gauge (taps and mixers) Diámetro (grifos y mezcladores)	1/2" 1/2" 1/2"
Bitola (Acabamento para Registro) Gauge (Finish for Valve) Diámetro (Acabado para Registro)	1/2", 3/4", 1", 1 1/2", 1 1/4" 1/2", 3/4", 1", 1 1/2, 1 1/4 1/2", 3/4", 1", 1 1/2", 1 1/4"
Classe de Pressão Pressure Class Clase de Presión	De 2 a 40 m.c.a From 0.2 to 4 bar De 3 a 57 PSI
Temperatura Máxima da água Maximum water temperature Temperatura Máxima del agua	Até 70°C Up to 70°C Hasta 70°C

DOCOLPRIMOR

COMPOSIÇÃO DA LINHA | LINE COMPOSITION | COMPOSICIÓN DE LA LÍNEA

10



Acabamento para Registro
Handles for Valve
Acabado para Registro

DocolBase
1/2", 3/4" e 1" **Cód. 00675306**
1.1/4" e 1.1/2" **Cód. 00675406**

Deca e Similares
1/2", 3/4" e 1" **Cód. 00675606**
1.1/4" e 1.1/2" **Cód. 00675706**

Fabrimar
1/2" e 3/4" **Cód. 00675806**
1" **Cód. 00675906**
1.1/4" e 1.1/2" **Cód. 00676006**

DIMENSIONAIS | DIMENSIONS | DIMENSIONES

10

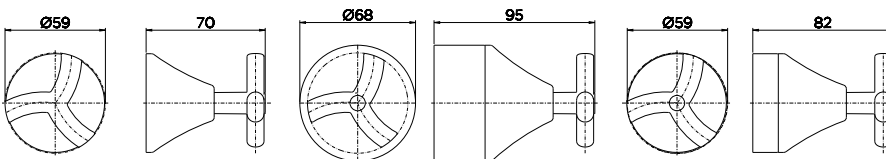
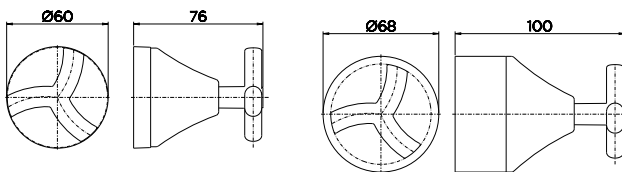
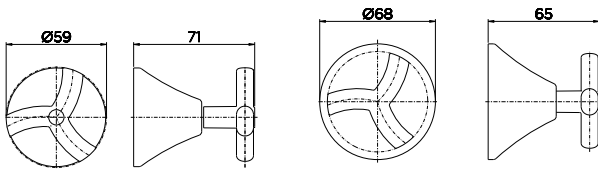

PERTUTTI



Volante em formato de cruzeta que garante firmeza e precisão na abertura e no fechamento.

Cross-shaped handle that ensures accuracy and precision in opening and closing.

Volante en formato de cruz que garantiza firmeza y precisión al abrir y cerrar.

Torneira para Lavatório de Mesa Bica Alta
Lavatory High Spout Basin Tap
Grifo para Lavatorio de Mesa Pico Alto
Cód. 00455606

PERTUTTI

COMPOSIÇÃO DA LINHA | LINE COMPOSITION | COMPOSICIÓN DE LA LÍNEA

1



Torneira para Lavatório de Mesa 1193
Lavatory Basin Tap 1193
Grifo para Lavatorio de Mesa 1193
Cód. Cód. 00224806

2



Torneira para Lavatório de Mesa Bica Alta
Lavatory High Spout Basin Tap
Grifo para Lavatorio de Mesa Pico Alto
Cód. 00455606

3



Misturador para Lavatório de Mesa Bica Alta
Lavatory High Spout Basin Mixer
Mezclador para Lavatorio de Mesa Pico Alto
Cód. 00510706

DIMENSIONAIS | DIMENSIONS | DIMENSIONES

1

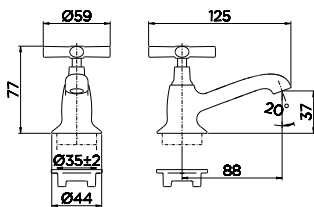

2

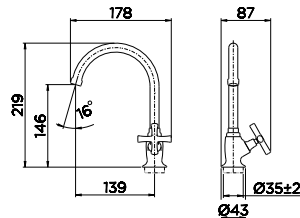

3

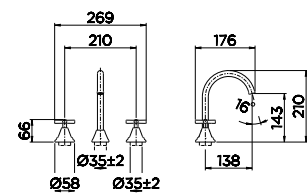

CARACTERÍSTICAS TÉCNICAS | TECHNICAL CHARACTERISTICS | CARACTERÍSTICAS TÉCNICAS

Acionamento Activation Accionamiento	Volante em Cruzeta Cross Handle Volante en Cruceta
Cartucho (Torneiras e Misturadores) Cartridge (taps and mixers) Cartucho (grifos y mezcladores)	Rotativo Rotating Rotativo
Acabamento Finish Acabado	Cromo polido com dupla camada de níquel e alta durabilidade Dual nickel Chrome with high durability Cromado Biníquel de alta durabilidad
Arejador Aerator Aireador	Embutido Built-in Empotrado
Bitola (Torneiras e Misturadores) Gauge (taps and mixers) Diámetro (grifos y mezcladores)	1/2" 1/2" 1/2"
Bitola (Acabamento para Registro) Gauge (Finish for Valve) Diámetro (Acabado para Registro)	1/2", 3/4", 1", 1 1/2", 1 1/4" 1/2", 3/4", 1", 1 1/2, 1 1/4 1/2", 3/4", 1", 1 1/2", 1 1/4"
Classe de Pressão Pressure Class Clase de Presión	De 2 a 40 m.c.a From 0.2 to 4 bar De 3 a 57 PSI
Temperatura Máxima da água Maximum water temperature Temperatura Máxima del agua	Até 70°C Up to 70°C Hasta 70°C

PERTUTTI

COMPOSIÇÃO DA LINHA | LINE COMPOSITION | COMPOSICIÓN DE LA LÍNEA



4
Torneira para Lavatório de Parede Longa 1158
Lavatory Wall-mount Tap Long 1158
Grifo para Lavatorio de Pared Larga 1158
Cód. 00224706

5
Torneira Jardim 1130
Garden tap 1130
Grifo para Jardin 1130
Cód. 00222806

6
Torneira Tanque/Máquina 1134
Tap for Tank/Machine 1134
Grifo para Tanque/Máquina 1134
Cód. 00251706

7
Ducha Higiênica com Registro e com Gatilho
Toilet Handshower with Valve e com Gatilho
Ducha Higiênica con Válvula y con Gatillo
Cód. 00455706

DIMENSIONAIS | DIMENSIONS | DIMENSIONES

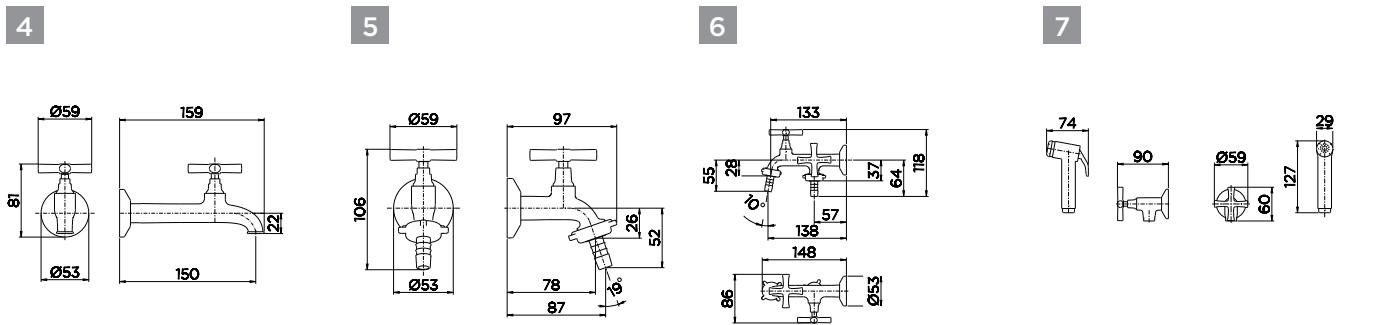

CARACTERÍSTICAS TÉCNICAS | TECHNICAL CHARACTERISTICS | CARACTERÍSTICAS TÉCNICAS

Acionamento Activation Accionamiento	Volante em Cruzeta Cross Handle Volante en Cruceta
Cartucho (Torneiras e Misturadores) Cartridge (taps and mixers) Cartucho (grifos y mezcladores)	Rotativo Rotating Rotativo
Acabamento Finish Acabado	Cromo polido com dupla camada de níquel e alta durabilidade Dual nickel Chrome with high durability Cromado Biníquel de alta durabilidad
Arejador Aerator Aireador	Embutido Built-in Empotrado
Bitola (Torneiras e Misturadores) Gauge (taps and mixers) Diámetro (grifos y mezcladores)	1/2" 1/2" 1/2"
Bitola (Acabamento para Registro) Gauge (Finish for Valve) Diámetro (Acabado para Registro)	1/2", 3/4", 1", 1 1/2", 1 1/4" 1/2", 3/4", 1", 1 1/2, 1 1/4 1/2", 3/4", 1", 1 1/2", 1 1/4"
Classe de Pressão Pressure Class Clase de Presión	De 2 a 40 m.c.a From 0.2 to 4 bar De 3 a 57 PSI
Temperatura Máxima da água Maximum water temperature Temperatura Máxima del agua	Até 70°C Up to 70°C Hasta 70°C

PERTUTTI

COMPOSIÇÃO DA LINHA | LINE COMPOSITION | COMPOSICIÓN DE LA LÍNEA

8



Registro DocolBase Basetec PVC com Acabamento
 DocolBase Basetec PVC Valve with Trim
 Registro DocolBase Basetec PVC con acabado
Cód. 00515306

9



Registro Tipo Gaveta DocolBase Basetec PVC com Acabamento
 Drawer type DocolBase Basetec PVC valve with Trim
 Registro Tipo Compuerta DocolBase Basetec PVC con acabado
Cód. 00594806

10



Acabamento para Registro
 Handles for Valve
 Acabado para Registro
 DocolBase
 1/2", 3/4" e 1" **Cód. 00271706**
 1.1/4" e 1.1/2" **Cód. 00271906**
 Deca e Similares
 1/2", 3/4" e 1" **Cód. 00272106**
 1.1/4" e 1.1/2" **Cód. 00272206**
 Fabrimar
 1/2" e 3/4" **Cód. 00560306**
 1" **Cód. 00560406**
 1.1/4" e 1.1/2" **Cód. 00560506**

DIMENSIONAIS | DIMENSIONS | DIMENSIONES

8

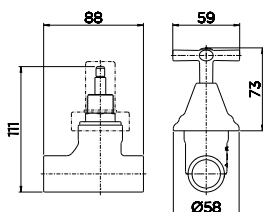

9

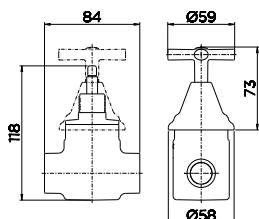

10

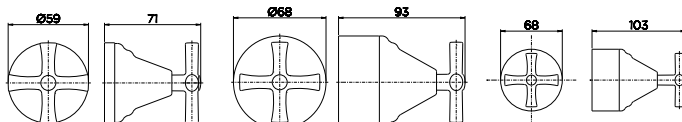
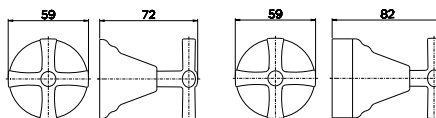
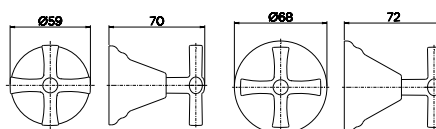

DOCOLBANHEIROS

DOCOLBATHROOMS | DOCOLBAÑOS

CHUVEIROS SHOWERS | DUCHAS



DOCOLEDEN
Pág. 172



DOCOLHEAVEN
Pág. 178



DOCOLRESORT
Pág. 184



DOCOLSOLLY
Pág. 192



SQUARE
Pág. 194



FIJI
Pág. 196



VALÊNCIA COM BARRA
Pág. 198



TECHNOSHOWER
Pág. 202



BELLAR
Pág. 204



BONNADUCHA
Pág. 206

O SEU MELHOR MOMENTO
COM A ÁGUA.

YOUR BEST TIME WITH WATER.

SU MEJOR MOMENTO CON EL AGUA.



DOCOLEDEN

Design puramente redondo favorece a combinação em projetos que primam pela harmonia e suavidade das formas orgânicas.

Purely round design favors combination in designs that excel in the harmony and softness of organic shapes.

Diseño puramente redondo que favorece la combinación en proyectos que se destacan por la armonía y la suavidad de las formas orgánicas.

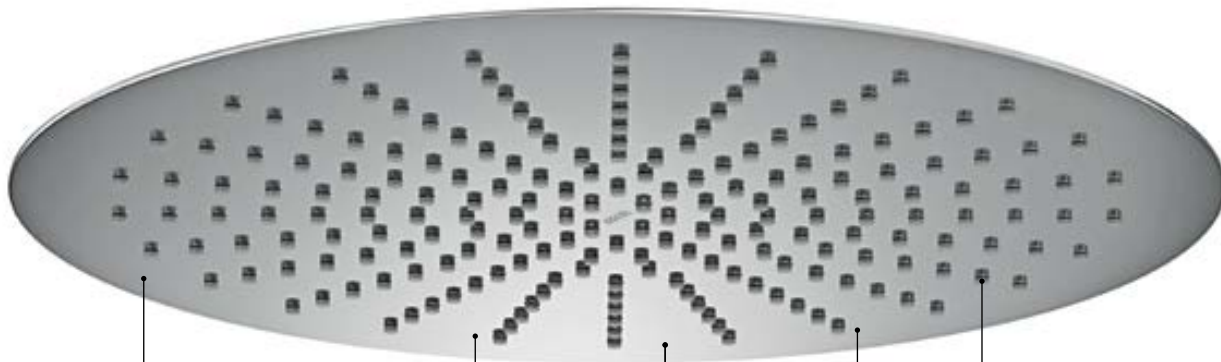

Smartshower®: Tecnologia exclusiva DOCOL que garante o volume exato de água, intensidade do jato e excelente área de cobertura de banho.

Exclusive DOCOL technology that guarantees the exact volume of water, jet intensity and excellent coverage area.

Tecnología exclusiva DOCOL que garantiza el volumen exacto de agua, intensidad del chorro y excelente área de cobertura.

Aplicação embutida no teto: interferência mínima no projeto.

Embedded ceiling application: minimal interference in the design.

Aplicación empotrada en el techo: interferencia mínima en el diseño.

Crivos: a disposição uniforme e o formato dos crivos fazem com que os jatos dos chuveiros DOCOL proporcionem uma experiência única de banho.

Meshes: The uniform layout and the shape of the meshes make it so the jets on Docol showers provide a unique showering experience.

Rociadores: la disposición uniforme y el formato de los rociadores hacen que los chorros de las duchas DOCOL proporcionen una experiencia única de baño.

Design puramente redondo. Purely round design. Diseño puramente redondo.

Cobertura de banho ombro a ombro.

Shower shoulder to shoulder.

Baño hombro a hombro.

DIMENSIONAIS | DIMENSIONS | DIMENSIONES

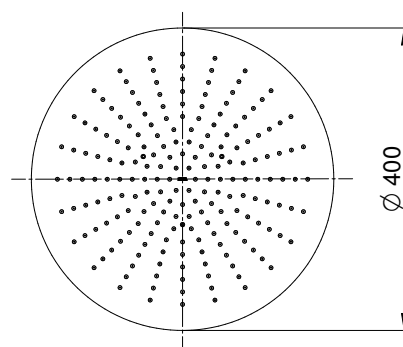

Chuveiro Embutido E400
E400 Built-in Shower
Ducha Empotrada E400
Cód. 00920604

CARACTERÍSTICAS TÉCNICAS | TECHNICAL CHARACTERISTICS | CARACTERÍSTICAS TÉCNICAS

Vazão Flow Rate Flujo	15 L/min 15 L/min 15 L/min
Acabamento Finish Acabado	Aço inox polido Acero inoxidable pulido Polished stainless steel
Bitola Gauge Diámetro	1/2" 1/2" 1/2"
Classe de Pressão Pressure Class Clase de Presión	De 2 a 40 m.c.a From 0.2 to 4 bar De 3 a 57 PSI
Temperatura Máxima da água Maximum Water Temperature Temperatura Máxima del agua	Até 70°C Up to 70°C Hasta 70°C

CURVA DE VAZÃO X PRESSÃO ESTÁTICA FLOW RATE VS. STATIC PRESSURE CURVA DE FLUJO X PRESIÓN ESTÁTICA

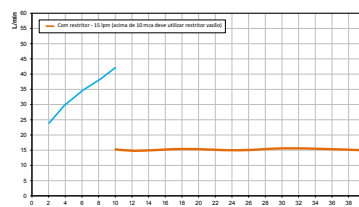



O SEU MELHOR MOMENTO
COM A ÁGUA.

YOUR BEST TIME WITH WATER.

SU MEJOR MOMENTO CON EL AGUA.

DOCOLEDEN

Design puramente redondo favorece a combinação em projetos que primam pela harmonia e suavidade das formas orgânicas.

Purely round design favors combination in designs that excel in the harmony and softness of organic shapes.

Diseño puramente redondo que favorece la combinación con proyectos que se destacan por la armonía y la suavidad de las formas orgánicas.

DocolChroma

Produto disponível no 2º semestre de 2018
Product available in 2nd semester of 2018
Producto disponible el 2º semestre de 2018



Smartshower®: Tecnologia exclusiva DOCOL que garante o volume exato de água, intensidade do jato e excelente área de cobertura de banho.

Exclusive DOCOL technology that guarantees the exact volume of water, jet intensity and excellent coverage area.

Tecnología exclusiva DOCOL que garantiza el volumen exacto de agua, intensidad del chorro y excelente área de cobertura.



Crivos com sistema Easyclean: simples e fácil de limpar.

Sieves with Easyclean system: simple and easy to clean.

Rociadores con sistema EasyClean: Simple y Fácil de Limpiar.

Design puramente redondo.
Purely round design.
Diseño puramente redondo.

DOCOLEDEN

COMPOSIÇÃO DA LINHA | LINE COMPOSITION | COMPOSICIÓN DE LA LÍNEA



Chuveiro R300 *
R300 Shower *
Ducha R300 *
Cód. 00888006

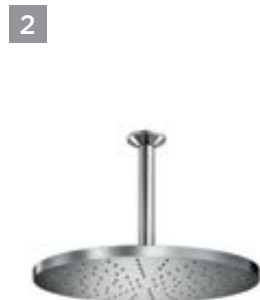

Chuveiro de teto R300
R300 Ceiling Shower
Ducha R300 Techo
Cód. 00909406

Ducha manual adicional disponível para instalação com este modelo.
Additional manual shower head available for installation with this model.
Ducha manual adicional disponible para la instalación con este modelo.
* Cód. 00908106

DIMENSIONAIS | DIMENSIONS | DIMENSIONES

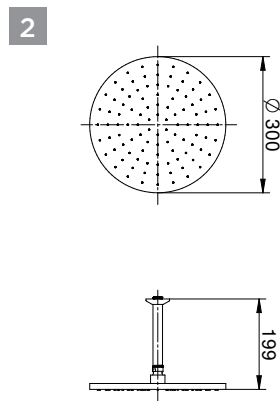
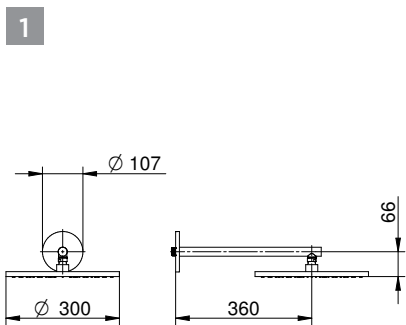

CARACTERÍSTICAS TÉCNICAS TECHNICAL CHARACTERISTICS | CARACTERÍSTICAS TÉCNICAS

Vazão R100 Flow R100 Flujo R100	12 L/min 12 L/min 12 L/min
Vazão R200 e R300 Flow R200 and R300 Flujo R200 y R300	15 L/min 15 L/min 15 L/min
Acabamento Finish Acabado	Cromado Biníquel com alta durabilidade Dual nickel Chrome with high durability Cromado Biníquel de alta durabilidad
Bitola Bitola Diámetro	1/2" 1/2" 1/2"
Classe de Pressão Pressure Class Clase de Presión	De 2 a 40 m.c.a From 0.2 to 4 bar De 3 a 57 PSI
Temperatura Máxima da água Maximum Water Temperature Temperatura Máxima del agua	Até 70°C Up to 70°C Hasta 70°C
Cabeça Head Cabezal	Articulável Flexible Articulable

CURVA DE VAZÃO X PRESSÃO ESTÁTICA FLOW RATE VS. STATIC PRESSURE | CURVA DE FLUJO X PRESIÓN ESTÁTICA

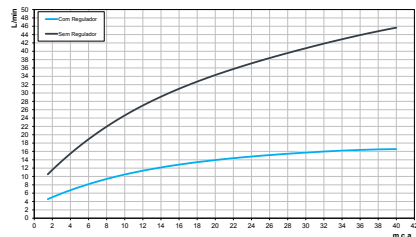

DOCOLEDEN

COMPOSIÇÃO DA LINHA | LINE COMPOSITION | COMPOSICIÓN DE LA LÍNEA



Chuveiro R200 **
R200 Shower **
Ducha R200 **

Cód. 00887906
Cód. 00887970 ● Grafite Escovado
Cód. 00887969 ● Cobre Escovado
Cód. 00887944 ● Níquel Escovado
Cód. 00887972 ● Ouro Escovado



Chuveiro de teto R200
R200 Ceiling Shower
Ducha R200 Techo

Cód. 00909306
Cód. 00909370 ● Grafite Escovado
Cód. 00909369 ● Cobre Escovado
Cód. 00909344 ● Níquel Escovado
Cód. 00909372 ● Ouro Escovado



Chuveiro de R100 ***
R100 Shower ***
Ducha R100 ***

Cód. 00573906

Ducha manual adicional disponível para instalação com este modelo.
Additional manual shower head available for installation with this model.
Ducha manual adicional disponible para la instalación con este modelo.
** **Cód. 00908006**

Opção disponível com ducha.
Available option with manual shower.
Opción disponible con Ducha.
*** **Cód. 00907906**

DIMENSIONAIS | DIMENSIONS | DIMENSIONES

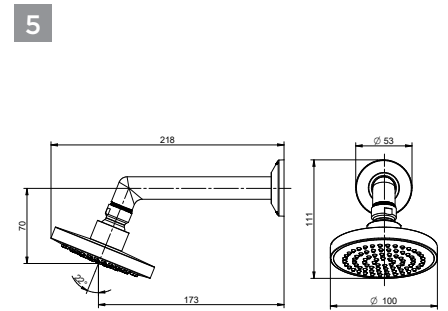
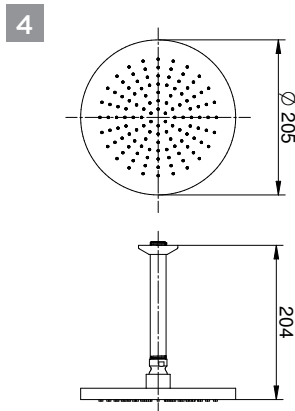
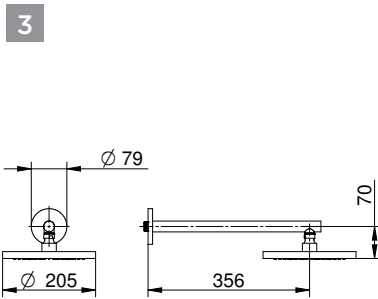

CARACTERÍSTICAS TÉCNICAS TECHNICAL CHARACTERISTICS | CARACTERÍSTICAS TÉCNICAS

Vazão R100 Flow R100 Flujo R100	12 L/min 12 L/min 12 L/min
Vazão R200 e R300 Flow R200 and R300 Flujo R200 y R300	15 L/min 15 L/min 15 L/min
Acabamento Finish Acabado	Cromado Biníquel com alta durabilidade Dual nickel Chrome with high durability Cromado Biníquel de alta durabilidad
Bitola Bitola Diámetro	1/2" 1/2" 1/2"
Classe de Pressão Pressure Class Clase de Presión	De 2 a 40 m.c.a From 0.2 to 4 bar De 3 a 57 PSI
Temperatura Máxima da água Maximum Water Temperature Temperatura Máxima del agua	Até 70°C Up to 70°C Hasta 70°C
Cabeça Head Cabezal	Articulável Flexible Articulable

CURVA DE VAZÃO X PRESSÃO ESTÁTICA FLOW RATE VS. STATIC PRESSURE | CURVA DE FLUJO X PRESIÓN ESTÁTICA

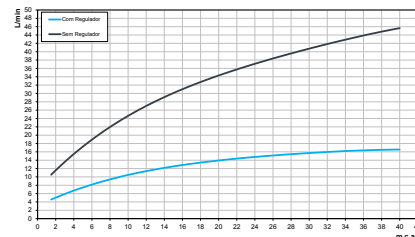

O SEU MELHOR MOMENTO
COM A ÁGUA.

YOUR BEST TIME WITH WATER.

SU MEJOR MOMENTO CON EL AGUA.

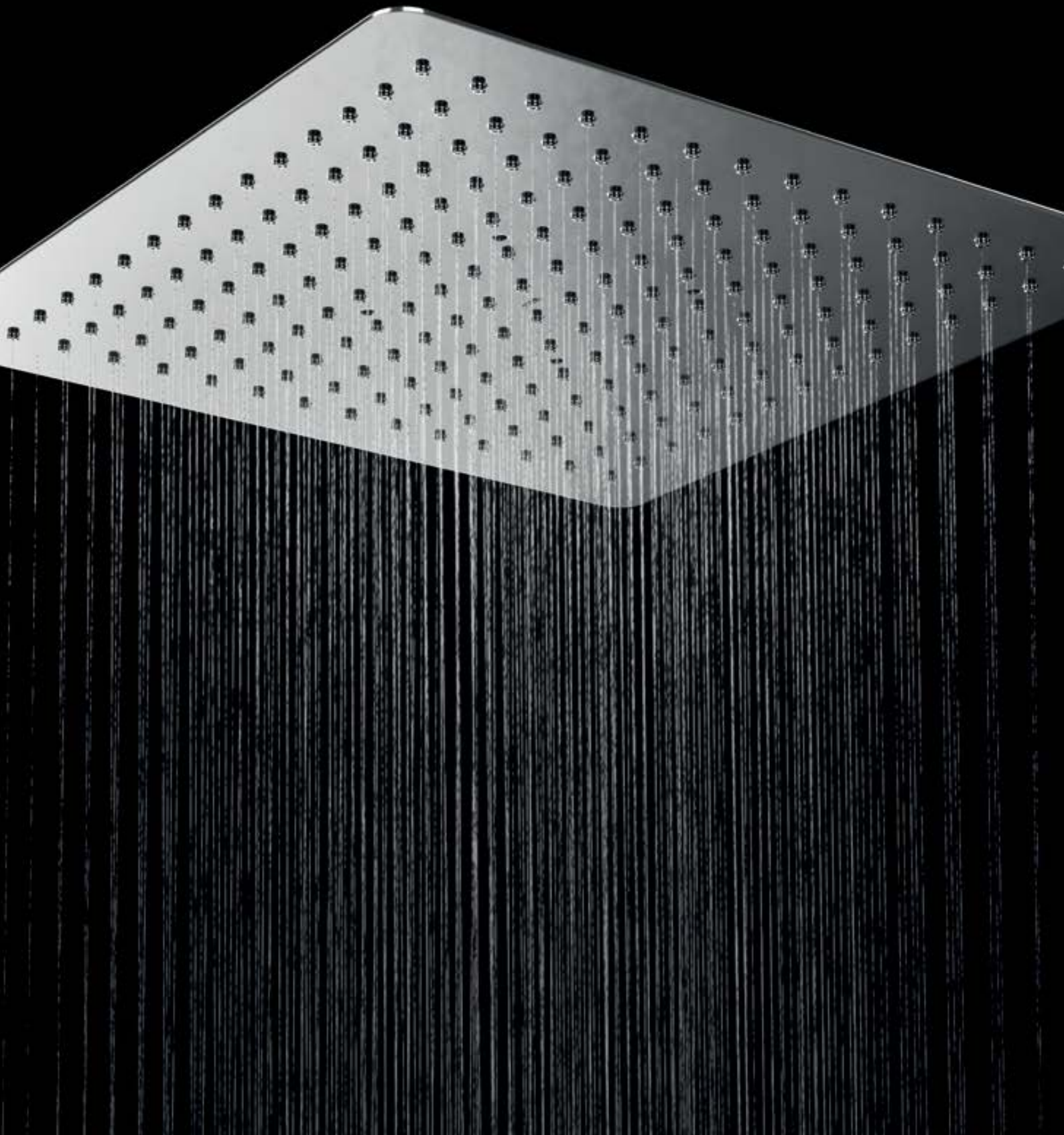

DOCOLHEAVEN

Design puramente quadrado favorece a combinação em projetos que primam estética racional, baseada em linhas retas e precisas.

Purely square design favors combination in projects that excel in rational aesthetics, based on straight and precise lines.

Diseño puramente cuadrado que favorece la combinación con proyectos que se destacan por la estética racional basada en líneas rectas y precisas.

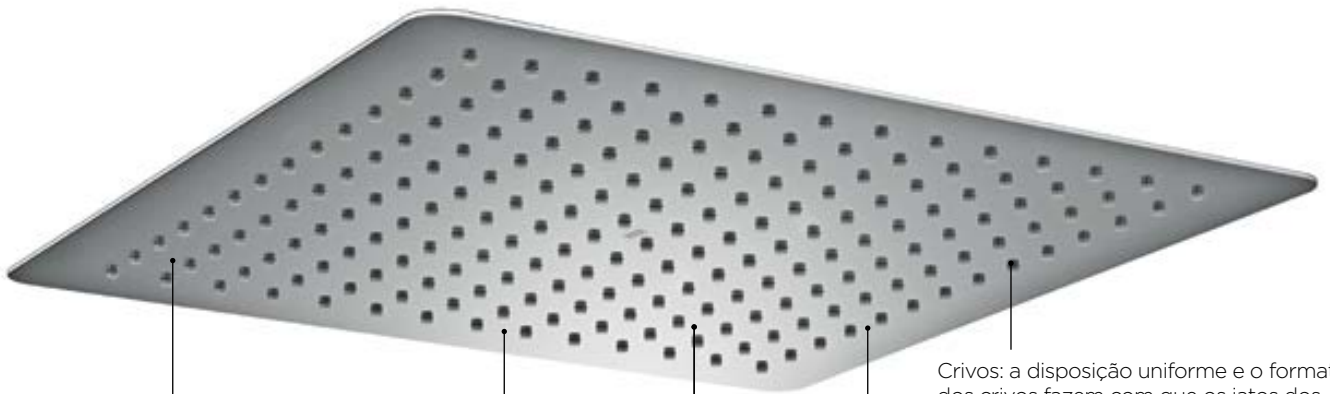

Smartshower®: Tecnologia exclusiva DOCOL que garante o volume exato de água, intensidade do jato e excelente área de cobertura de banho.

Exclusive DOCOL technology that guarantees the exact volume of water, jet intensity and excellent coverage area.

Tecnología exclusiva DOCOL que garantiza el volumen exacto de agua, intensidad del chorro y excelente área de cobertura.

Aplicação embutida no teto: interferência mínima no projeto.

Embedded ceiling application: minimal interference in the design.

Aplicación empotrada en el techo: interferencia mínima en el diseño.

Crivos: a disposição uniforme e o formato dos crivos fazem com que os jatos dos chuveiros DOCOL proporcionem uma experiência única de banho.

Meshes: The uniform layout and the shape of the meshes make it so the jets on Docol showers provide a unique showering experience.

Rociadores: la disposición uniforme y el formato de los rociadores hacen que los chorros de las duchas DOCOL proporcionen una experiencia única de baño.

Design puramente quadrado. Purely square design. Diseño puramente cuadrado.

Cobertura de banho ombro a ombro.

Shower shoulder to shoulder.

Baño hombro a hombro.

DIMENSIONAIS | DIMENSIONS | DIMENSIONES

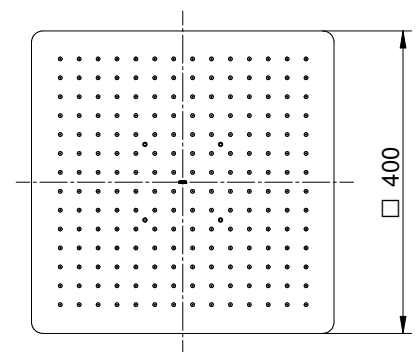

Chuveiro Embutido E400

E400 Built-in Shower
Ducha Empotrada E400

Cód. 00920404

CARACTERÍSTICAS TÉCNICAS | TECHNICAL CHARACTERISTICS | CARACTERÍSTICAS TÉCNICAS

Vazão Flow Rate Flujo	15 L/min 15 L/min 15 L/min
Acabamento Finish Acabado	Aço inox polido Acero inoxidable pulido Polished stainless steel
Bitola Gauge Diámetro	1/2" 1/2" 1/2"
Classe de Pressão Pressure Class Clase de Presión	De 2 a 40 m.c.a From 0.2 to 4 bar De 3 a 57 PSI
Temperatura Máxima da água Maximum Water Temperature Temperatura Máxima del agua	Até 70°C Up to 70°C Hasta 70°C

CURVA DE VAZÃO X PRESSÃO ESTÁTICA

FLOW RATE VS. STATIC PRESSURE
CURVA DE FLUJO X PRESIÓN ESTÁTICA

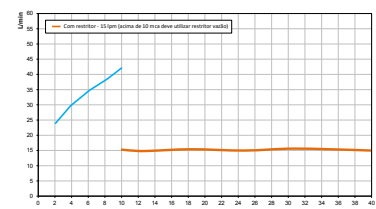



O SEU MELHOR
MOMENTO COM
A ÁGUA.

YOUR BEST TIME
WITH WATER.

SU MEJOR MOMENTO
CON EL AGUA.

DOCOLHEAVEN

Design puramente quadrado favorece a combinação em projetos que primam estética racional, baseada em linhas retas e precisas.

Purely square design favors combination in projects that excel in rational aesthetics, based on straight and precise lines.

Diseño puramente cuadrado que favorece la combinación con proyectos que se destacan por la estética racional, basada en líneas rectas y precisas.

Smartshower®: Tecnologia exclusiva DOCOL que garante o volume exato de água, intensidade do jato e excelente área de cobertura de banho.

Exclusive DOCOL technology that guarantees the exact volume of water, jet intensity and excellent coverage area.

Tecnología exclusiva DOCOL que garantiza el volumen exacto de agua, intensidad del chorro y excelente área de cobertura.

DocolChroma

Produto disponível no 2º semestre de 2018
Product available in 2nd semester of 2018
Producto disponible el 2º semestre de 2018



Crivos com sistema Easyclean: simples e fácil de limpar.

Sieves with Easyclean system: simple and easy to clean.

Rociadores con sistema EasyClean: Simple y Fácil de Limpiar.

Design puramente quadrado.

Purely square design.
Diseño puramente cuadrado.

DOCOLHEAVEN

COMPOSIÇÃO DA LINHA | LINE COMPOSITION | COMPOSICIÓN DE LA LÍNEA



Chuveiro Q200 *
Q200 Shower *
Ducha Q200 *

Cód. 00888206
Cód. 00888270 ● Grafite Escovado
Cód. 00888269 ● Cobre Escovado
Cód. 00888244 ● Níquel Escovado
Cód. 00888272 ● Ouro Escovado

Chuveiro Q200 Teto
Q200 Ceiling Shower
Ducha Q200 Techo

Cód. 00909206
Cód. 00909270 ● Grafite Escovado
Cód. 00909269 ● Cobre Escovado
Cód. 00909244 ● Níquel Escovado
Cód. 00909272 ● Ouro Escovado

Ducha manual adicional disponível para instalação com este modelo.
Additional manual shower head available for installation with this model.
Ducha manual adicional disponible para la instalación con este modelo.
* Cód. 00909606

DIMENSIONAIS | DIMENSIONS | DIMENSIONES

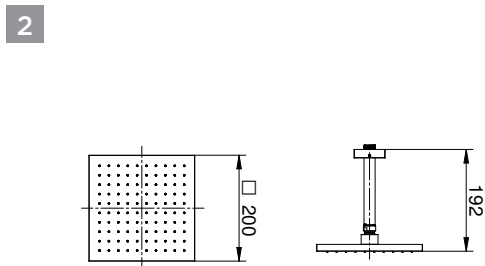
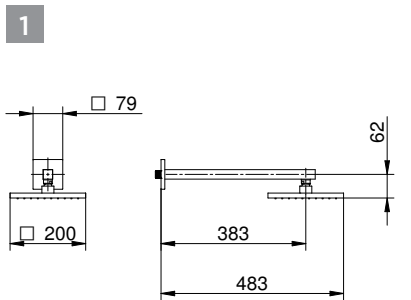

CARACTERÍSTICAS TÉCNICAS

TECHNICAL CHARACTERISTICS | CARACTERÍSTICAS TÉCNICAS

Vazão Q150 Flow Rate Q150 Flujo Q150	12 L/min 12 L/min 12 L/min
Vazão Q200 Flow Rate Q200 Flujo Q200	15 L/min 15 L/min 15 L/min
Acabamento Finish Acabado	Cromado Biníquel com alta durabilidade Dual nickel Chrome with high durability Cromado Biníquel de alta durabilidad
Bitola Gauge Diámetro	1/2" 1/2" 1/2"
Classe de Pressão Pressure Class Clase de Presión	De 2 a 40 m.c.a. From 0.2 to 4 bar De 3 a 57 PSI
Temperatura Máxima da água Maximum Water Temperature Temperatura Máxima del agua	Até 70°C Up to 70°C Hasta 70°C
Cabeça Head Cabezal	Articulável Flexible Articulable

CURVA DE VAZÃO X PRESSÃO ESTÁTICA

FLOW RATE VS. STATIC PRESSURE | CURVA DE FLUJO X PRESIÓN ESTÁTICA

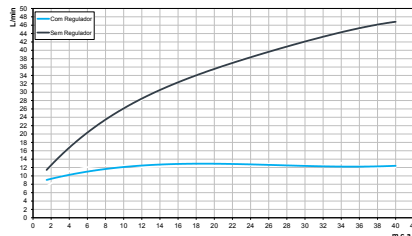

DOCOLHEAVEN

COMPOSIÇÃO DA LINHA | LINE COMPOSITION | COMPOSICIÓN DE LA LÍNEA

3



Chuveiro Q150 **
Q150 Shower **
Ducha Q150 **
Cód. 00888106

4



Chuveiro de Teto Q150
Q150 Ceiling Shower
Ducha Q150 Techo
Cód. 00909606

Opção disponível com ducha.
Available option with manual shower.
Opción disponible con Ducha.
** Cód. 00907906

DIMENSIONAIS | DIMENSIONS | DIMENSIONES

3

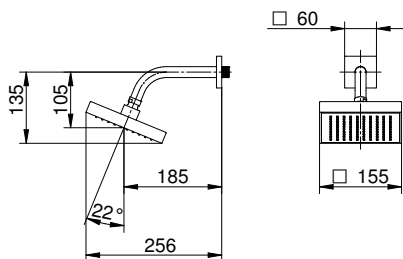

4

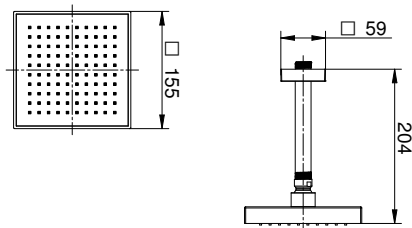

CARACTERÍSTICAS TÉCNICAS TECHNICAL CHARACTERISTICS | CARACTERÍSTICAS TÉCNICAS

Vazão Q150 Flow Rate Q150 Flujo Q150	12 L/min 12 L/min 12 L/min
Vazão Q200 Flow Rate Q200 Flujo Q200	15 L/min 15 L/min 15 L/min
Acabamento Finish Acabado	Cromado Biníquel com alta durabilidade Dual nickel Chrome with high durability Cromado Biníquel de alta durabilidad
Bitola Gauge Diámetro	1/2" 1/2" 1/2"
Classe de Pressão Pressure Class Clase de Presión	De 2 a 40 m.c.a From 0.2 to 4 bar De 3 a 57 PSI
Temperatura Máxima da água Maximum Water Temperature Temperatura Máxima del agua	Até 70°C Up to 70°C Hasta 70°C
Cabeça Head Cabezal	Articulável Flexible Articulable

CURVA DE VAZÃO X PRESSÃO ESTÁTICA FLOW RATE VS. STATIC PRESSURE | CURVA DE FLUJO X PRESIÓN ESTÁTICA

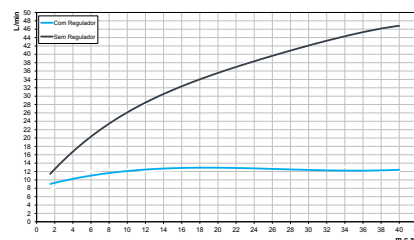

O SEU MELHOR
MOMENTO COM
A ÁGUA.

YOUR BEST TIME
WITH WATER.

SU MEJOR MOMENTO
CON EL AGUA.



DOCOLRESORT

O design retangular é um dos diferenciais da linha que além da deliciosa cobertura de água, ombro a ombro, contribui para a estética contemporânea, conferindo personalidade ao ambiente.

The rectangular design is one of the differentials of the line that besides the delicious water coverage, shoulder to shoulder, contributes to the contemporary esthetics, giving personality to the environment.

El diseño rectangular es uno de los diferenciales de la línea que además de la deliciosa cobertura de agua, hombro a hombro, contribuye con la estética contemporánea, otorgando personalidad al ambiente.

Smartshower®: Tecnologia exclusiva DOCOL que garante o volume exato de água, intensidade do jato e excelente área de cobertura de banho.

Exclusive DOCOL technology that guarantees the exact volume of water, jet intensity and excellent coverage area.

Tecnología exclusiva DOCOL que garantiza el volumen exacto de agua, intensidad del chorro y excelente área de cobertura.



Crivos com sistema Easyclean®: simples e fácil de limpar.

Sieves with Easyclean® system: simple and easy to clean.

Cribas con sistema EasyClean®: Simple y Fácil de Limpiar.

Chuveiro R555
R555 Shower
Ducha R555
Cód. 00692806

DOCOLRESORT

COMPOSIÇÃO DA LINHA | LINE COMPOSITION | COMPOSICIÓN DE LA LÍNEA



Chuveiro R555
R555 Shower
Ducha R555

Cód. 00692806



Acabamento Seletor Integrado
Chuveiro sem Desviador
Handles for Single Control
Valve without Handshower
Acabado Seletor Integrado
Ducha sin Desviador

Cód. 00692306



Acabamento para Seletor
Integrado com Ducha Manual
Handles for Single Control Valve
with Handshower
Acabado para Seletor Integrado
com Ducha de Mano

Cód. 00691906



Base Monocomando com
Seletor Integrado 3/4"
Single Control Valve with
Integrated Selector 3/4"
Base Monocomando con
Seletor Integrado 3/4"

Cód. 00690306

DIMENSIONAIS | DIMENSIONS | DIMENSIONES

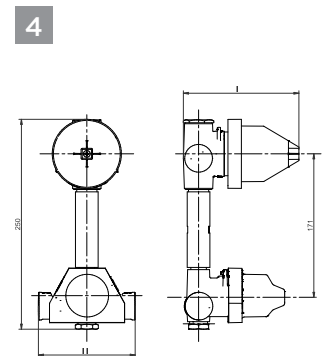
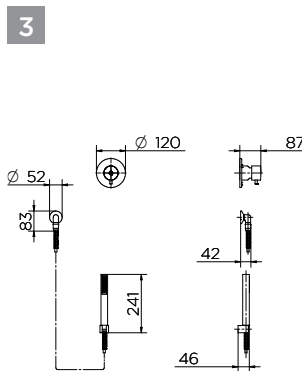
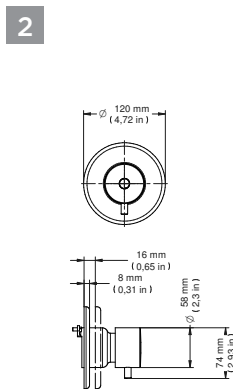
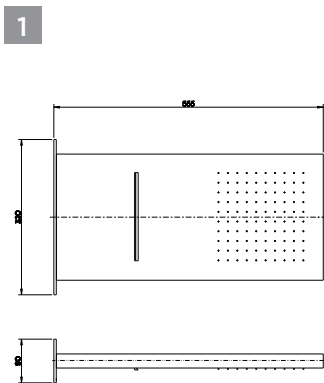

CARACTERÍSTICAS TÉCNICAS

TECHNICAL CHARACTERISTICS | CARACTERÍSTICAS TÉCNICAS

Bitola Gauge Diámetro	1/2" 1/2" 1/2"
Vazão Flow Rate Flujo	Vazão da cascata a 10 m.c.a: 12 l/min Cascade Flow of 10 m.c.a: 12 l/min Flujo de cascata a 10 m.c.a: 12 l/min Vazão da cascata a 40 m.c.a: 26,5 l/min Cascade Flow of 40 m.c.a: 26,5 l/min Flujo de cascata a 40 m.c.a: 26,5 l/min Vazão do chuveiro a 10 m.c.a: 14 l/min Shower Flow of 10 m.c.a: 14 l/min Flujo de ducha a 10 m.c.a: 14 l/min Vazão do chuveiro a 40 m.c.a: 28,2 l/min Shower Flow of 40 m.c.a: 28,2 l/min Flujo de ducha a 40 m.c.a: 28,2 l/min
Acabamento Finish Acabado	Cromado Biníquel com alta durabilidade Dual nickel Chrome with high durability Cromado Biníquel de alta durabilidad
Classe de Pressão Pressure Class Clase de Presión	De 10 a 40 m.c.a De 1 a 4 bar De 10 a 57 PSI
Temperatura Máxima da água Maximum Water Temperature Temperatura Máxima del agua	Até 70°C Até 70°C Hasta 70°C
Cabeça Head Cabezal	Fixa Fixed Fija

CURVA DE VAZÃO X PRESSÃO ESTÁTICA

FLOW RATE VS. STATIC PRESSURE | CURVA DE FLUJO X PRESIÓN ESTÁTICA

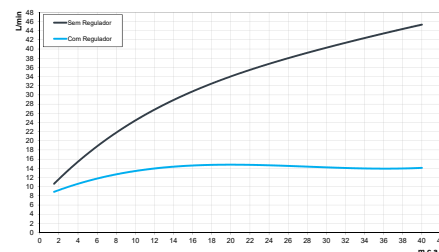

DOCOLRESORT

COMPOSIÇÃO DA LINHA | LINE COMPOSITION | COMPOSICIÓN DE LA LÍNEA

DUAS OPÇÕES DE JATO: TWO OPTIONS OF JETS: DOS OPCIONES DE CHORRO:

1

Jato Retilíneo: uniforme, assegurado pelas amplas dimensões da ducha e disposição dos crivos, é ideal para um banho confortável com excelente distribuição de água.

Linear Jet: uniform, secured by the wide dimensions of the shower and placement of the spouts, it is ideal for a comfortable shower with excellent water distribution.

Chorro Rectilíneo: uniforme, asegurado por las amplias dimensiones de la ducha y disposición de las cribas, es ideal para un baño cómodo con excelente distribución de agua.



2

Jato Cascata: semelhante a uma queda d'água, proporciona um banho agradável e relaxante.

Cascade Jet: Similar to a waterfall, allows for a pleasant and relaxing shower.

Chorro Cascada: como una cascada, proporciona un baño agradable y relajante.





O SEU MELHOR
MOMENTO COM
A ÁGUA.

YOUR BEST TIME
WITH WATER.

SU MEJOR MOMENTO
CON EL AGUA.





DOCOLRESORT

O design retangular é um dos diferenciais da linha que além da deliciosa cobertura de água, ombro a ombro, contribui para a estética contemporânea, conferindo personalidade ao ambiente.

The rectangular design is one of the differentials of the line that besides the delicious water coverage, shoulder to shoulder, contributes to the contemporary esthetics, giving personality to the environment.

El diseño rectangular es uno de los diferenciales de la línea que además de la deliciosa cobertura de agua, hombro a hombro, contribuye a la estética contemporánea, otorgando personalidad al ambiente.

Smartshower®: Tecnologia exclusiva DOCOL que garante o volume exato de água, intensidade do jato e excelente área de cobertura de banho.

Exclusive DOCOL technology that guarantees the exact volume of water, jet intensity and excellent coverage area.

Tecnología exclusiva DOCOL que garantiza el volumen exacto de agua, intensidad del chorro y excelente área de cobertura.



Crivos com sistema Easyclean®: simples e fácil de limpar.

Sieves with Easyclean® system: simple and easy to clean.

Cribas con sistema EasyClean®: Simple y Fácil de Limpiar.

DOCOLRESORT

COMPOSIÇÃO DA LINHA | LINE COMPOSITION | COMPOSICIÓN DE LA LÍNEA

1



Chuveiro R254 *
R254 Shower *
Ducha R254 *
Cód. 00888306

2



Chuveiro R254 Teto
R254 Ceiling Shower
Ducha R254 Techo
Cód. 00909106

Ducha manual adicional disponível para instalação com este modelo.
Additional manual shower head available for installation with this model.
Ducha manual adicional disponible para la instalación con este modelo.
* Cód. 00907806

DIMENSIONAIS | DIMENSIONS | DIMENSIONES

1

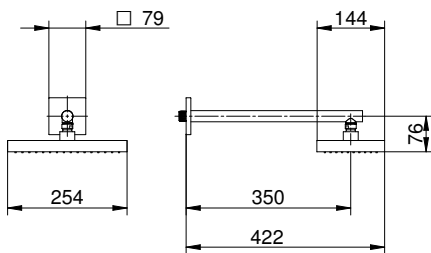

2

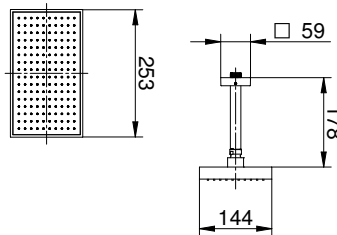

CARACTERÍSTICAS TÉCNICAS TECHNICAL CHARACTERISTICS | CARACTERÍSTICAS TÉCNICAS

Vazão Flow Rate Flujo	15 L/min 15 L/min 15 L/min
Acabamento Finish Acabado	Cromado Biniquel com alta durabilidade Dual nickel Chrome with high durability Cromado Biniquel de alta durabilidad
Bitola Gauge Diámetro	1/2" 1/2" 1/2"
Classe de Pressão Pressure Class Clase de Presión	De 2 a 40 m.c.a From 0.2 to 4 bar De 3 a 57 PSI
Temperatura Máxima da água Maximum Water Temperature Temperatura Máxima del agua	Até 70°C Up to 70°C Hasta 70°C
Cabeça Head Cabezal	Articulável Flexible Articulable

CURVA DE VAZÃO X PRESSÃO ESTÁTICA FLOW RATE VS. STATIC PRESSURE | CURVA DE FLUJO X PRESIÓN ESTÁTICA

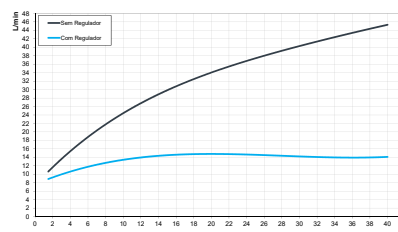

SOLLY

Oferece uma experiência de banho incomparável, bem estar e funcionalidade.

It offers an unmatched bathing experience, as well as wellness and functionality.

Ofrece una experiencia de baño incomparable, bienestar y funcionalidad.

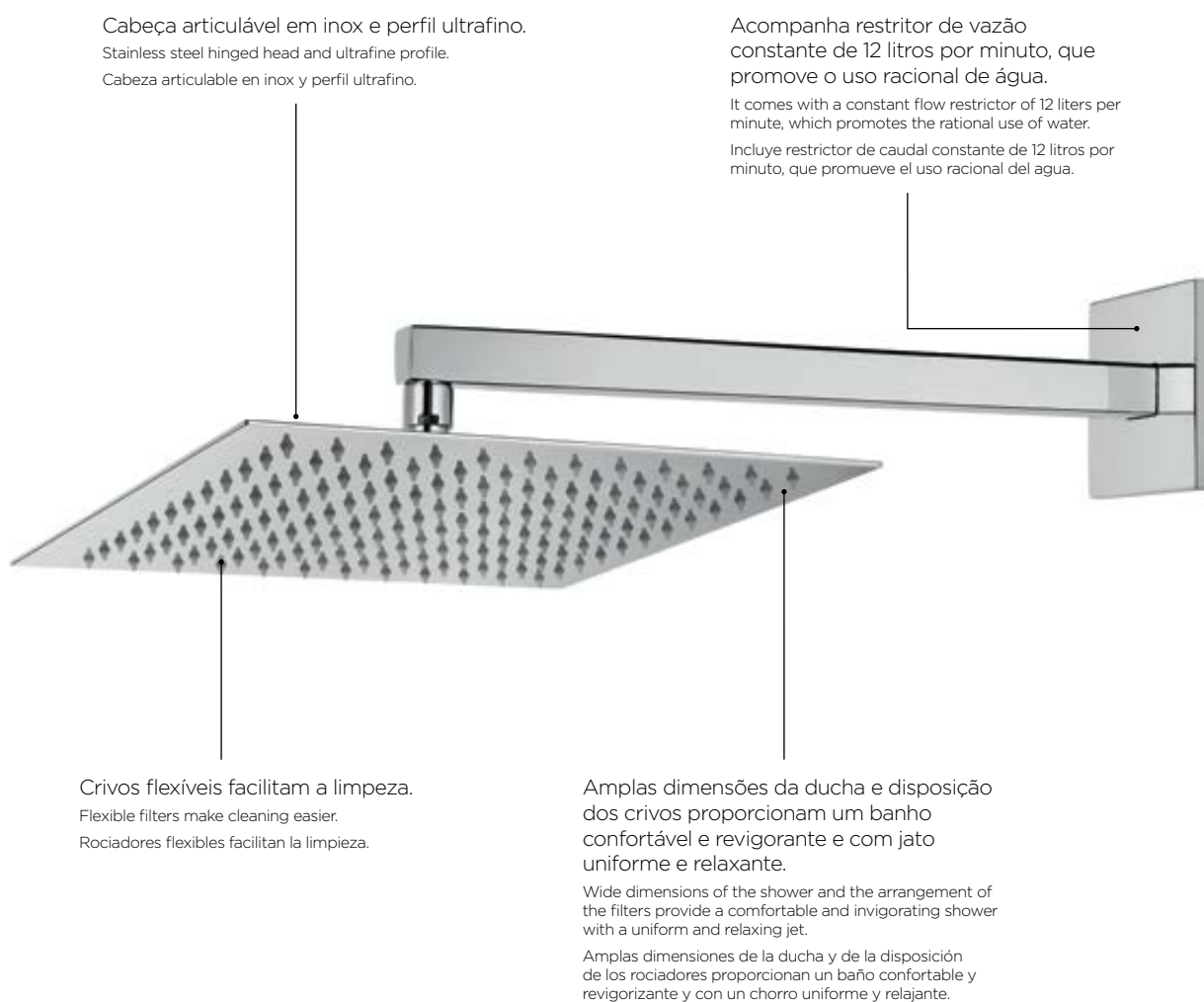

SOLLY

COMPOSIÇÃO DA LINHA | LINE COMPOSITION | COMPOSICIÓN DE LA LÍNEA

1



Chuveiro
Shower
Ducha
Cód. 00688004

2



Chuveiro de Teto
Ceiling Shower
Ducha de Techo
Cód. 00687904

DIMENSIONAIS | DIMENSIONS | DIMENSIONES

1

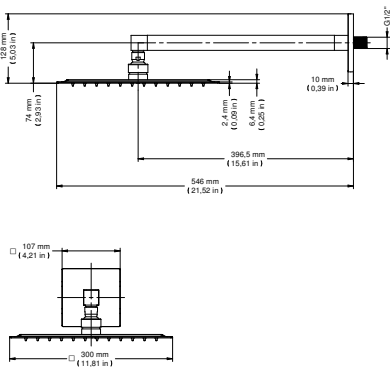

2

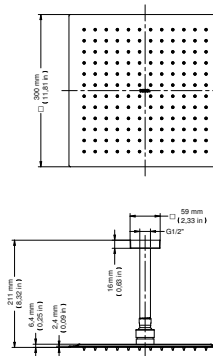

CARACTERÍSTICAS TÉCNICAS
TECHNICAL CHARACTERISTICS | CARACTERÍSTICAS TÉCNICAS

Vazão Flow Rate Flujo	Vazão constante de 12 l/min Constant flow of 12 l / min Caudal constante de 12 l / min
Acabamento Finish Acabado	Cromado Biniquel com alta durabilidade Dual nickel Chrome with high durability Cromado Biniquel de alta durabilidad
Bitola Gauge Diámetro	1/2" 1/2" 1/2"
Classe de Pressão Pressure Class Clase de Presión	De 2 a 40 m.c.a From 0.2 to 4 bar De 3 a 57 PSI
Temperatura Máxima da água Maximum Water Temperature Temperatura Máxima del agua	Até 70°C Up to 70°C Hasta 70°C
Cabeça Head Cabezal	Articulável Flexible Articulable

CURVA DE VAZÃO X PRESSÃO ESTÁTICA
FLOW RATE VS. STATIC PRESSURE | CURVA DE FLUJO X PRESIÓN ESTÁTICA

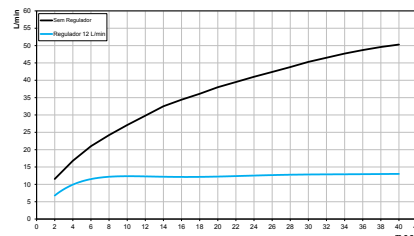

SQUARE

Excelente distribuição de água garantindo um banho confortável e relaxante.

Excellent distribution of water ensuring a comfortable and relaxing shower.

Excelente distribución del agua garantizando un baño comfortable y relajante.

Cabeça articulável: permite direcionamento do jato d'água, proporcionando maior mobilidade no uso.

Articulated head: allows steering of the water jet, providing greater mobility in use.

Cabeza articulable: permite el direccionamiento del chorro de agua, proporcionando mayor movilidad en el uso.



Crivo em borracha nitrílica: ótima resistência ao calor e maior facilidade na limpeza.

Nitrile rubber filter: excellent resistance to heat and easier cleaning.

Rociador en goma nitrílica: óptima resistencia al calor y mayor facilidad en la limpieza.

Trazos quadrados e elegantes.

Square and elegant features.

Trazos cuadrados y elegantes.

SQUARE

COMPOSIÇÃO DA LINHA | LINE COMPOSITION | COMPOSICIÓN DE LA LÍNEA

1



Chuveiro
Shower
Ducha
Cód. 00488506

2



Chuveiro de Teto
Ceiling Shower
Ducha de Techo
Cód. 00528506

3



Chuveiro com Desviador
Shower with Bypass
Ducha con Desviador
Cód. 00609106

DIMENSIONAIS | DIMENSIONS | DIMENSIONES

1

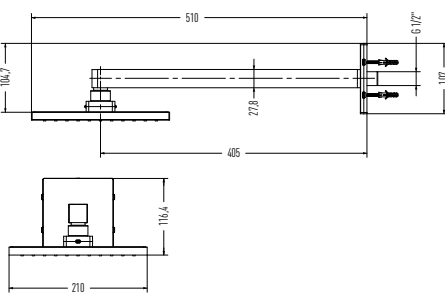

2

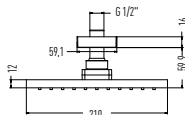

3

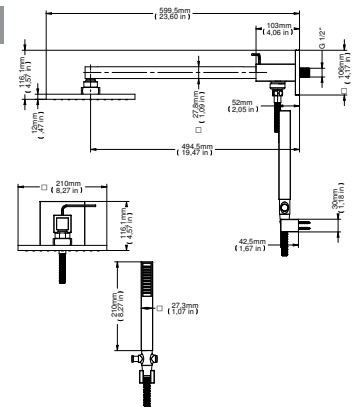

CARACTERÍSTICAS TÉCNICAS | TECHNICAL CHARACTERISTICS | CARACTERÍSTICAS TÉCNICAS

1

Bitola
Gauge | Diámetro

1/2"
1/2" | 1/2"

Vazão
Flow Rate | Flujo

Vazão a 2 m.c.a: 10,4 l/min
Flow at 2 mca: 10,4 l/min | Flujo a 2 m.c.a: 10,4 l/min
Vazão a 40 m.c.a: 12 l/min
Vazão a 2 m.c.a: 12 l/min | Flujo a 2 m.c.a: 12 l/min

Acabamento
Finish | Acabado

Cromado
Chrome | Cromado

Classe de Pressão
Pressure Class | Clase de Presión

De 2 a 40 m.c.a
From 0.2 to 4 bar | De 3 a 57 PSI

Temperatura Máxima da água
Maximum Water Temperature
Temperatura Máxima del agua

Até 70°C
Até 70°C | Hasta 70°C

Cabeça
Head | Cabezal

Articulável
Flexible | Articulable

3

Bitola
Gauge | Diámetro

1/2"
1/2" | 1/2"

Vazão do Chuveiro
Flow Rate | Flujo

Vazão a 2 m.c.a: 10 l/min
Flow at 2 mca: 10 l/min | Flujo a 2 m.c.a: 10 l/min
Vazão a 40 m.c.a: 40 l/min
Flow at 2 mca: 40 l/min | Flujo a 2 m.c.a: 40 l/min

Vazão do Desviador
Flow Rate | Flujo

Vazão a 2 m.c.a: 2 l/min
Flow at 2 mca: 2 l/min | Flujo a 2 m.c.a: 2 l/min
Vazão a 40 m.c.a: 10 l/min
Flow at 2 mca: 40 l/min | Flujo a 2 m.c.a: 10 l/min

Acabamento
Finish | Acabado

Cromado
Chrome | Cromado

Classe de Pressão
Pressure Class | Clase de Presión

De 2 a 40 m.c.a
From 0.2 to 4 bar | De 3 a 57 PSI

Temperatura Máxima da água
Maximum Water Temperature
Temperatura Máxima del agua

Até 70°C
Até 70°C | Hasta 70°C

Cabeça
Head | Cabezal

Articulável
Flexible | Articulable

CURVA DE VAZÃO X PRESSÃO ESTÁTICA | FLOW RATE VS. STATIC PRESSURE | CURVA DE FLUJO X PRESIÓN ESTÁTICA

1

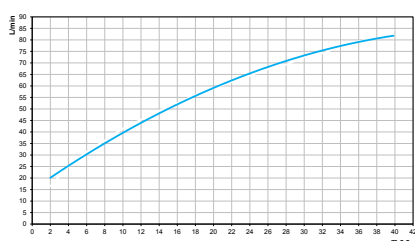

2

3

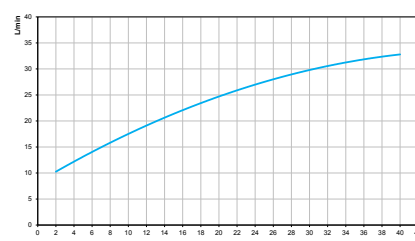

FIJI

Excelente distribuição de água proporcionada pelas amplas dimensões da ducha.

Excellent distribution of water provided by the large dimensions of the shower.

Excelente distribución del agua proporcionada por las amplias dimensiones de la ducha.

Cabeça articulável: permite direcionamento do jato d'água, proporcionando maior mobilidade no uso.

Articulated head: allows steering of the water jet, providing greater mobility in use.

Cabeza articulable: permite el direccionamiento del chorro de agua, proporcionando mayor movilidad en el uso.

Funcionamento perfeito em alta e baixa pressão.

Perfect operation at high and low pressure.

Funcionamiento perfecto en alta y baja presión.



Design versátil, quadrado com cantos arredondados.

Versatile, square design with rounded corners.

Diseño versátil, cuadrado con puntas redondeadas.

Crivos em silicone que proporcionam maior facilidade na limpeza.

Silicon filters that provide easier cleaning.

Rociador en silicona que proporciona mayor facilidad al momento de la limpieza.

FIJI

COMPOSIÇÃO DA LINHA | LINE COMPOSITION | COMPOSICIÓN DE LA LÍNEA

1



Chuveiro
Shower
Ducha
Cód. 00614906

2



Chuveiro de Teto
Ceiling Shower
Ducha de Techo
Cód. 00616106

DIMENSIONAIS | DIMENSIONS | DIMENSIONES

1

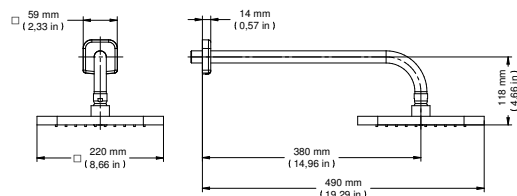

2

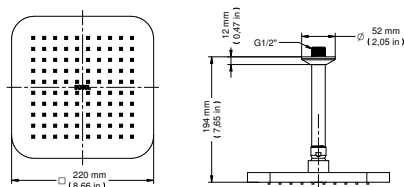

CARACTERÍSTICAS TÉCNICAS

TECHNICAL CHARACTERISTICS | CARACTERÍSTICAS TÉCNICAS

Vazão
Flow Rate | Flujo
Vazão a 2 m.c.a: 7,57 l/min
Flow at 2 mca: 7.57 l/min | Flujo a 2 m.c.a: 7.57 l/min
Vazão a 20 m.c.a: 22,31 l/min
Flow at 20 mca: 22.31 l/min | Flujo a 20 m.c.a: 22.31 l/min

Vazão (Com regulador)
Flow Rate (With regulator)
Flujo (Con regulador)
Vazão a 20 m.c.a: 15 l/min
Flow at 20 mca: 15 l/min | Flujo a 20 m.c.a: 15 l/min
Vazão a 40 m.c.a: 15 l/min
Flow at 40 mca: 15 l/min | Flujo a 40 m.c.a: 15 l/min

Acabamento
Finish | Acabado
Cromado
Chrome plated
Cromado

Bitola
Gauge | Diámetro
1/2"
1/2" | 1/2"

Classe de Pressão
Pressure Class | Clase de Presión
De 2 a 40 m.c.a
From 0.2 to 4 bar | De 3 a 57 PSI

Temperatura Máxima da água
Maximum Water Temperature
Temperatura Máxima del agua
Até 70°C
Up to 70°C | Hasta 70°C

Cabeça
Head | Cabezal
Articulável
Flexible | Articulable

CURVA DE VAZÃO X PRESSÃO ESTÁTICA

FLOW RATE VS. STATIC PRESSURE | CURVA DE FLUJO X PRESIÓN ESTÁTICA

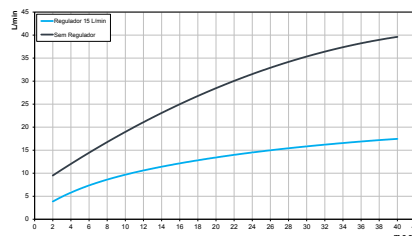

PRATICIDADE E
VERSATILIDADE
PARA O BANHO.

PRACTICALITY AND
VERSATILITY FOR
YOUR SHOWER.

PRATICIDAD Y
VERSATILIDAD
PARA EL BAÑO.





VALÊNCIA COM BARRA

Permite o uso da ducha na altura desejada, de maneira fácil e segura.

It allows the use of the shower at the desired height, easily and safely.

Permite el uso de la ducha a la altura deseada, de manera fácil y segura.



Possibilita regulagem da altura e possui chuveiro destacável para ser usado como ducha manual, proporcionando bem-estar e conforto.

Height adjustable and detachable shower head to be used as hand shower, providing wellness and comfort.

Posibilita el ajuste de la altura y posee una regadera que se destaca en ser usada como ducha manual, proporcionando bienestar y confort.

Possui suporte giratório que permite ajustar o jato lateralmente, verticalmente ou frontalmente.

It has swivel bracket that allows to adjust the jet sideways, vertically or frontally.

Posee soporte giratorio que permite ajustar el chorro de agua lateral, vertical o frontalmente.

Mobilidade de uso: mangueira de 1,75m que possibilita longo alcance.

Mobility of use: 1.75m hose that allows long reach.

Mobilidad de uso: manguera de 1,75m que posibilita un largo alcance.

VALÊNCIA COM BARRA

COMPOSIÇÃO DA LINHA | LINE COMPOSITION | COMPOSICIÓN DE LA LÍNEA



Chuveiro com Barra
Shower with Bar
Ducha con Barra

Cód. 00050306

DIMENSIONAIS | DIMENSIONS | DIMENSIONES

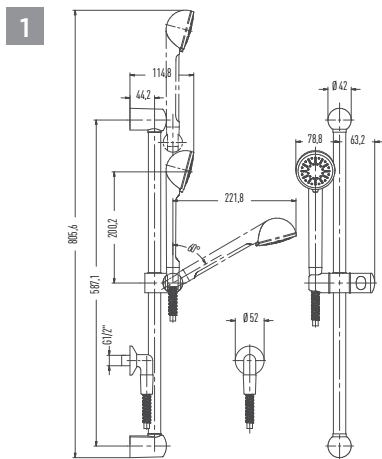

CARACTERÍSTICAS TÉCNICAS

TECHNICAL CHARACTERISTICS | CARACTERÍSTICAS TÉCNICAS

Vazão
Flow Rate | Flujo

Vazão a 2 m.c.a: 10,8 l/min
Flow at 2 m.c.a: 10,8 l/min | Flujo a 2 m.c.a: 10,8 l/min
Vazão a 40 m.c.a: 50,1 l/min
Flow at 40 m.c.a: 50,1 l/min | Flujo a 40 m.c.a: 50,1 l/min

Acabamento
Finish | Acabado

Cromado
Chrome
Cromado

Bitola
Gauge | Diámetro

1/2"
1/2" | 1/2"

Classe de Pressão
Pressure Class | Clase de Presión

De 2 a 40 m.c.a
From 0.2 to 4 bar | De 3 a 57 PSI

Temperatura Máxima da água
Maximum Water Temperature
Temperatura Máxima del agua

Até 70°C
Up to 70°C | Hasta 70°C

Cabeça
Head | Cabezal

Articulável
Flexible | Articulable

CURVA DE VAZÃO X PRESSÃO ESTÁTICA

FLOW RATE VS. STATIC PRESSURE | CURVA DE FLUJO X PRESIÓN ESTÁTICA

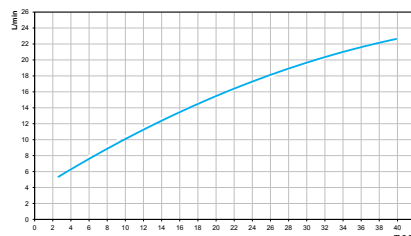

TECHNOSHOWER

Tecnologia e conforto para o banho.

Technology and comfort for your shower.

Tecnología y confort para el baño.

DocolChroma

Produto disponível no 2º semestre de 2018
Product available in 2nd semester of 2018
Producto disponible el 2º semestre de 2018



Cabeça articulável: permite direcionamento do jato d'água, proporcionando maior mobilidade no uso.

Articulated head: allows steering of the water jet, providing greater mobility in use.

Cabezal articulable: permite el direccionamiento del chorro de agua, proporcionando mayor movilidad en el uso.

Acabamento cromado biníquel de alta durabilidade e maior resistência à corrosão, conservando a beleza do produto por muito mais tempo.

Dual nickel chrome finish with high resistance to corrosion, preserving the beauty of the product for much longer.

Acabado cromado doble níquel de alta resistencia a la corrosión, conservando la belleza del producto por mucho tiempo.



Flange de apoio que proporciona sustentação ao produto e garante uma instalação segura.

Support flange that provides support to the product and ensures a safe installation.

Brida de apoyo que proporciona soporte al producto y garantiza una instalación segura.

Acompanha Restritor de vazão constante de 12 litros por minuto, que proporciona uso racional da água.

Comes with a constant flow restrictor of 12 liters per minute, which provides rational use of water.

Incluye Restritor de caudal constante de 12 litros por minuto, que proporciona uso racional de agua.

TECHNOSHOWER

COMPOSIÇÃO DA LINHA | LINE COMPOSITION | COMPOSICIÓN DE LA LÍNEA

1



Chuveiro
Shower
Ducha

Cód. 00306606
Cód. 00306670 ● Grafite Escovado
Cód. 00306669 ● Cobre Escovado
Cód. 00306644 ● Níquel Escovado
Cód. 00306672 ● Ouro Escovado

DIMENSIONAIS | DIMENSIONS | DIMENSIONES

1

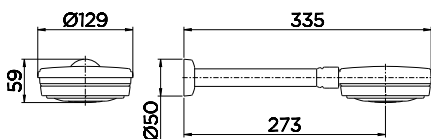

CARACTERÍSTICAS TÉCNICAS

TECHNICAL CHARACTERISTICS | CARACTERÍSTICAS TÉCNICAS

Vazão Flow Rate Flujo	Vazão a 2 m.c.a: 10,4 l/min Flow at 2 mca: 10.4 l/min Flujo a 2 m.c.a 10.4 l/min Vazão a 40 m.c.a: 12 l/min Flow at 40 mca: 12 l/min Flujo a 40 m.c.a 12 l/min
Acabamento Finish Acabado	Cromado Chrome Cromado
Bitola Gauge Diámetro	1/2" 1/2" 1/2"
Classe de Pressão Pressure Class Clase de Presión	De 2 a 40 m.c.a From 0.2 to 4 bar De 3 a 57 PSI
Temperatura Máxima da água Maximum Water Temperature Temperatura Máxima del agua	Até 70°C Up to 70°C Hasta 70°C
Cabeça Head Cabezal	Articulável Flexible Articulable

CURVA DE VAZÃO X PRESSÃO ESTÁTICA

FLOW RATE VS. STATIC PRESSURE | CURVA DE FLUJO X PRESIÓN ESTÁTICA

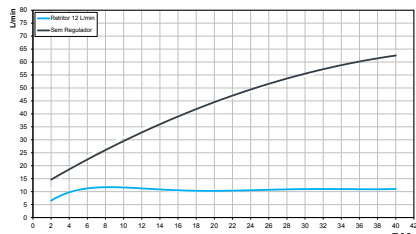

BELLAR

O chuveiro Bellar possui sistema de vazão constante que permite economia de água sem perder o conforto no banho.

The Bellar shower has a constant flow system that allows you to save water without losing comfort in the shower.

La ducha Bellar posee un sistema de caudal constante que permite ahorrar agua sin perder el confort a la hora del baño.

Cabeça articulável: permite direcionamento do jato d'água, proporcionando maior mobilidade no uso.

Articulated head: allows steering of the water jet, providing greater mobility in use.

Cabeza articulable: permite el direccionamiento del chorro de agua, proporcionando mayor movilidad en el uso.



Acompanha Restritor de vazão de 12lpm.

Comes with a Restrictor of flow of 12lpm.

Incluye Restrictor de caudal de 12lpm.

BELLAR

COMPOSIÇÃO DA LINHA | LINE COMPOSITION | COMPOSICIÓN DE LA LÍNEA

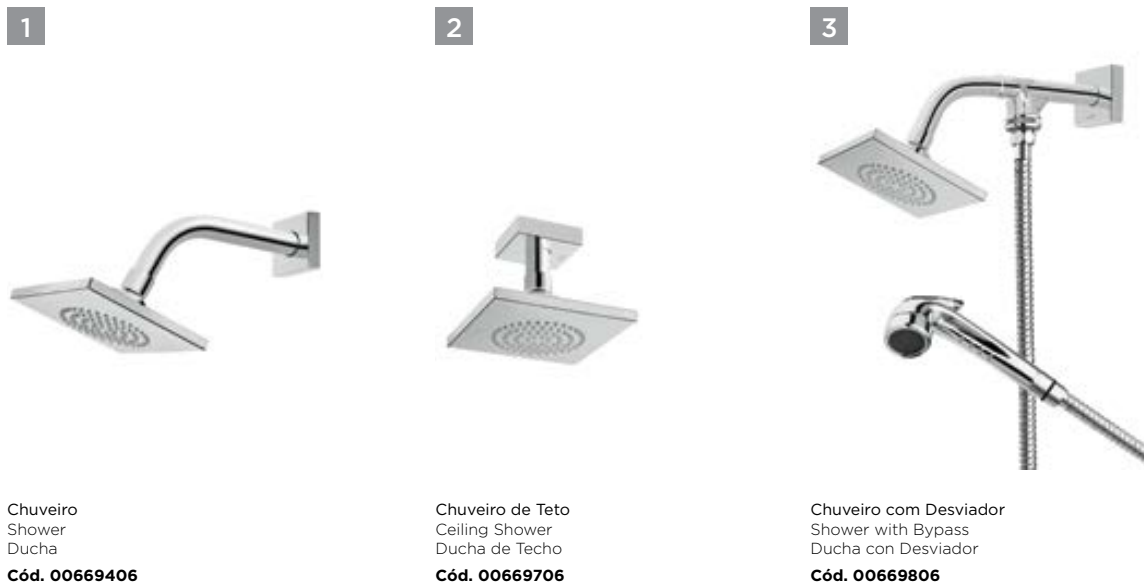

Chuveiro
Shower
Ducha
Cód. 00669406

Chuveiro de Teto
Ceiling Shower
Ducha de Techo
Cód. 00669706

Chuveiro com Desviador
Shower with Bypass
Ducha con Desviador
Cód. 00669806

DIMENSIONAIS | DIMENSIONS | DIMENSIONES

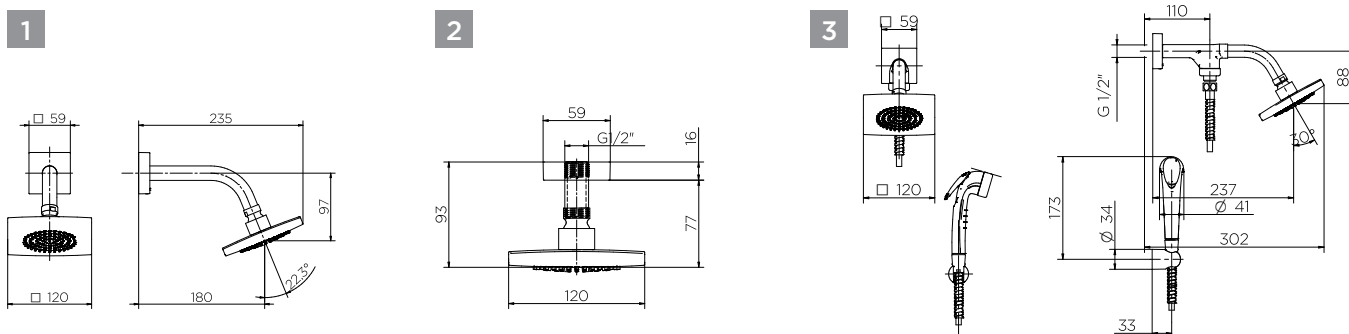

CARACTERÍSTICAS TÉCNICAS | TECHNICAL CHARACTERISTICS | CARACTERÍSTICAS TÉCNICAS

1	2	3
Vazão Flow Rate Flujo	Vazão constante de 12 l/min Constant flow of 12 l/min Caudal constante de 12 l/min	Vazão Flow Rate Flujo
Acabamento Finish Acabado	Cromado Chrome Cromado	Vazão constante de 12 l/min Constant flow of 12 l/min Caudal constante de 12 l/min
Bitola Gauge Diámetro	1/2" 1/2" 1/2"	Vazão da Ducha Shower Flow Caudal de la Ducha
Classe de Pressão Pressure Class Clase de Presión	De 2 a 40 m.c.a. From 0.2 to 4 bar De 3 a 57 PSI	Vazão a 40 m.c.a: 10 l/min Flow at 40 mca: 10 l/min Caudal constante de 12 l/min
Temperatura Máxima da água Maximum Water Temperature Temperatura Máxima del agua	Até 70°C Up to 70°C Hasta 70°C	Acabamento Finish Acabado
Cabeça Head Cabezal	Articulável Flexible Articulable	Cromado Chrome Cromado
		Bitola Gauge Diámetro
		1/2" 1/2" 1/2"
		Classe de Pressão Pressure Class Clase de Presión
		De 2 a 40 m.c.a. From 0.2 to 4 bar De 3 a 57 PSI
		Temperatura Máxima da água Maximum Water Temperature Temperatura Máxima del agua
		Até 70°C Up to 70°C Hasta 70°C
		Cabeça Head Cabezal
		Articulável Flexible Articulable

CURVA DE VAZÃO X PRESSÃO ESTÁTICA | FLOW RATE VS. STATIC PRESSURE | CURVA DE FLUJO X PRESIÓN ESTÁTICA

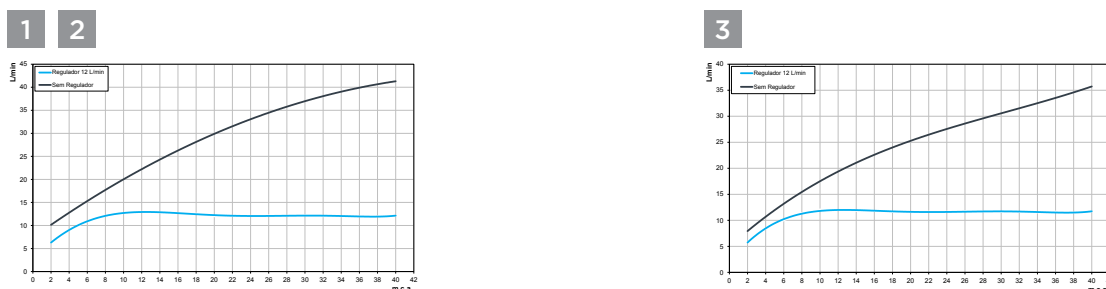

BONNADUCHA

Funcionalidade e conforto para todos os estilos de ambientes.

Striking lines and symmetry make New Edge a unique product in the category.

Líneas rectas y simetría sorprendente hacen de New Edge un producto único.



Possui ótima vazão de água para um banho relaxante e agradável.

It provides excellent flow of water for a relaxing and pleasant shower.

Posee un buen flujo de agua para un baño relajante y agradable.

BONNADUCHA

COMPOSIÇÃO DA LINHA | LINE COMPOSITION | COMPOSICIÓN DE LA LÍNEA



1
Chuveiro
Shower
Ducha
Cód. 00232606



2
Chuveiro de Teto
Ceiling Shower
Ducha de Techo
Cód. 00356506



3
Chuveiro com Desviador
Shower with Bypass
Ducha con Desviador
Cód. 00515606

DIMENSIONAIS | DIMENSIONS | DIMENSIONES

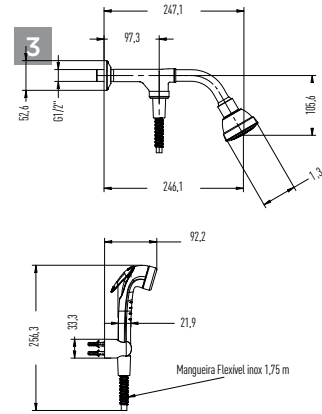
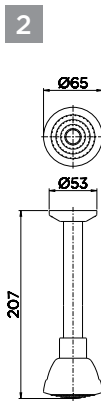
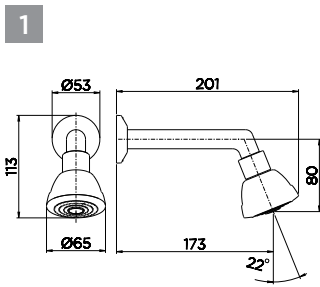

CARACTERÍSTICAS TÉCNICAS | TECHNICAL CHARACTERISTICS | CARACTERÍSTICAS TÉCNICAS

1	2
Vazão Flow Rate Flujo	Vazão a 2 m.c.a: 15,96 l/min 15,96 L/min 15,96 L/min Vazão a 10 m.c.a: 29,61 l/min 29,61 L/min 29,61 L/min
Vazão (com regulador) Flow Rate Flujo (con regulador)	Vazão a 10 m.c.a: 16,36 l/min 16,36 L/min 16,36 L/min Vazão a 40 m.c.a: 28,39 l/min 28,39 L/min 28,39 L/min
Acabamento Finish Acabado	Cromado Chrome Cromado
Bitola Gauge Diámetro	1/2" 1/2" 1/2"
Classe de Pressão Pressure Class Clase de Presión	De 2 a 40 m.c.a From 0.2 to 4 bar De 3 a 57 PSI
Temperatura Máxima da água Maximum Water Temperature Temperatura Máxima del agua	Até 70°C Up to 70°C Hasta 70°C
Cabeça Head Cabezal	Fixa Fixed Fija

3	
Vazão Flow Rate Flujo	Vazão a 10 m.c.a: 22 l/min Flow at 10 m.c.a: 22 l/min Flujo a 10 m.c.a: 22 l/min
Vazão (com regulador) Flow (with regulator) Flujo	Vazão a 10 m.c.a: 12,5 l/min Vazão a 10 m.c.a: 12,5 l/min Flujo a 10 m.c.a: 22 l/min
Vazão da Ducha Shower Flow Flujo de ducha	Vazão a 10 m.c.a: 4,9 l/min Vazão a 10 m.c.a: 4,9 l/min Flujo a 10 m.c.a: 22 l/min
Vazão da Ducha (Com regulador) Shower Flow (With regulator) Flujo	Vazão a 10 m.c.a: 4,7 l/min Vazão a 10 m.c.a: 4,7 l/min Flujo a 10 m.c.a: 22 l/min
Acabamento Finish Acabado	Cromado Chrome Cromado
Bitola Gauge Diámetro	1/2" 1/2" 1/2"
Classe de Pressão Pressure Class Clase de Presión	De 2 a 40 m.c.a From 0.2 to 4 bar De 3 a 57 PSI
Temperatura Máxima da água Maximum Water Temperature Temperatura Máxima del agua	Até 70°C Up to 70°C Hasta 70°C
Cabeça Head Cabezal	Fixa Fixed Fija

CURVA DE VAZÃO X PRESSÃO ESTÁTICA | FLOW RATE VS. STATIC PRESSURE | CURVA DE FLUJO X PRESIÓN ESTÁTICA

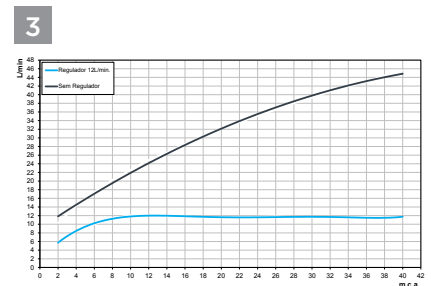
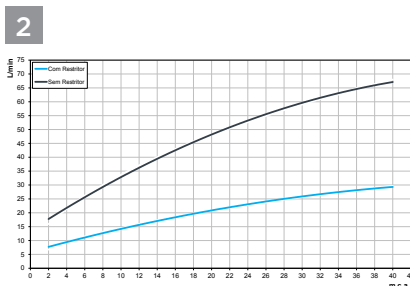
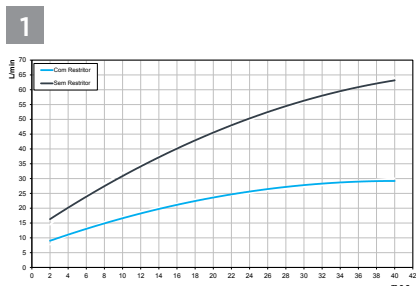

DOCOLBANHEIROS

DOCOLBATHROOMS | DOCOLBAÑOS

COMPLEMENTOS

ACCESSORIES
ACCESORIOS



DUCHA MANUAL SQUARE
Pág. 210



DESVIADOR ESPECIAL
Pág. 211



DUCHA HIGIÊNICA LUXO
Pág. 212



DUCHA HIGIÊNICA ESPECIAL
Pág. 213



MISTURADOR
TERMOSTÁTICO
Pág. 214



MISTURADOR TERMOSTÁTICO
COM REGISTRO
Pág. 215



BASE MONOCOMANDO
Pág. 216



BASE MONOCOMANDO COM
SELETOR INTEGRADO
Pág. 220



ACABAMENTO PARA
SELETOR INTEGRADO
Pág. 221



MISTURADORES
Pág. 222



CARTUCHO CERÂMICO
Pág. 227



REGISTRO REGULADOR DE
VAZÃO PARA CHUVEIRO
Pág. 228



VÁLVULAS DE SAÍDA D'ÁGUA
Pág. 229



SIFÃO PARA LAVATÓRIO
Pág. 234



SIFÃO PARA TANQUE
Pág. 237



SIFÃO PARA COZINHA
Pág. 238



SIFÃO UNIVERSAL
Pág. 239



LIGAÇÃO FLEXÍVEL
Pág. 240



TUBO DE LIGAÇÃO
Pág. 242



PARAFUSOS DE FIXAÇÃO
Pág. 243



TE DERIVADOR
Pág. 245



LUVA
Pág. 246

DUCHA MANUAL SQUARE



Ducha Manual Quadrada
Square Manual Shower
Ducha Manual Cuadrada

Cód. 00604206

DIMENSIONAIS | DIMENSIONS | DIMENSIONES

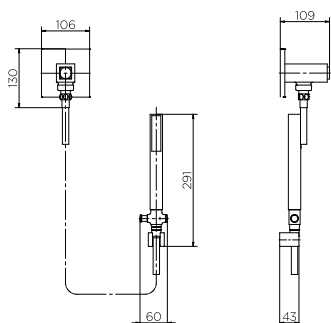

DUCHA MANUAL ESPECIAL



Mobilidade de uso: mangueira flexível de 1,80m que possibilita longo alcance. O desviador traz praticidade à hora do banho, desviando a água para a ducha manual, permitindo que o usuário direcione o jato para onde esteja.

Mobility of use: flexible hose of 1.80m that allows long reach. The diverter brings practicality at bath time by diverting the water to the hand shower, allowing the user to direct the jet to where they are.

Movilidad de uso: manguera flexible de 1,80m que posibilita un largo alcance. El derivador trae practicidad a la hora del baño, desviando el agua hacia la ducha manual, permitiendo que el usuario direcione el chorro hacia donde sea.

Desviador Especial
Special Diverter
Derivador Especial

Cód. 00479806



DIMENSIONAIS | DIMENSIONS | DIMENSIONES

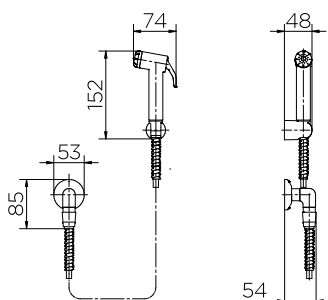

DUCHA HIGIÊNICA LUXO



Praticidade: acionamento na própria ducha manual.

Practical: drive in the manual shower.

Practicidad: accionamiento en la misma ducha manual.

Ganho de espaço no banheiro, pois substitui os bidês convencionais.

Gain space in the bathroom as it replaces conventional bidets.

Ganancia de espacio en el baño, ya que reemplaza a los bidés convencionales.

Mobilidade de uso: mangueira flexível metálica de 1,20m que possibilita longo alcance.

Mobility of use: 1.20m flexible metal hose that allows long range.

Movilidad de uso: manguera flexible de 1,20m que possibilita un largo alcance.

Ducha Higiência Luxo com Gatilho - Chrome

Luxury Hygienic Shower with Trigger - Chrome

Ducha Higiénica Luxo con Gatillo - Chrome

Cód. 00057906



DIMENSIONAIS | DIMENSIONS | DIMENSIONES

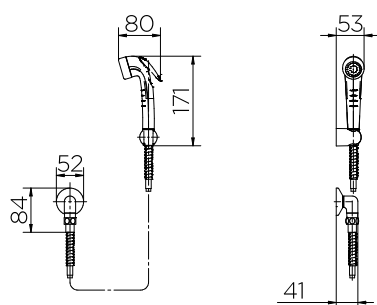

DUCHA HIGIÊNICA ESPECIAL

Mobilidade de uso: mangueira flexível em ABS cromado de 1,20m que possibilita longo alcance.

Mobility of use: 1.20m flexible chrome ABS hose that allows long range.

Movilidad de uso: manguera flexible en ABS cromado de 1.20m que posibilita un largo alcance.



Praticidade: acionamento na própria ducha manual.

Practical: drive in the manual shower.

Practicidad: accionamiento en la misma ducha manual.

Desenho compacto: ideal para ambientes pequenos, pois proporciona ganho de espaço, substituindo os bidês convencionais.

Compact design: ideal for small environments as it provides space gain by replacing conventional bidets.

Diseño compacto: ideal para ambientes pequeños, ya que proporciona una ganancia de espacio que reemplaza a los bidés convencionales.

Ducha Higiênica Especial DocolBase com Gatilho

DocolBase Special Hygienic Shower with Trigger
Ducha Higiênica Especial DocolBase con Gatillo.

Cód. 00198006



DIMENSIONAIS | DIMENSIONS | DIMENSIONES

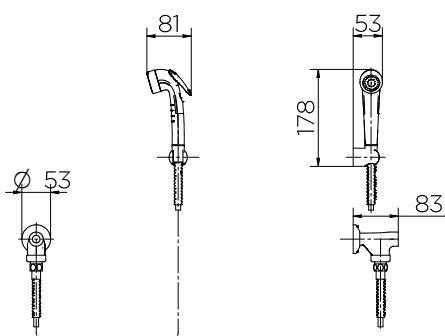

Sem Gatilho
Without Trigger
Sin Gatillo
Cód. 00413606



MISTURADOR TERMOSTÁTICO

Acabamento Cromado
Biníquel de alta durabilidade.

High Durability Dual nickel Chrome
Finish.

Acabado Cromado Biníquel
de alta durabilidad.



Sistema de Segurança:
possui sistema de
segurança contra fluxo
cruzado, o que impede
a passagem da água
quente para a tubulação
e vice-versa.

Safety System: it has a cross-flow
safety system, which prevents hot
water from passing through the
pipe and vice versa.

Sistema de Seguridad: posee
sistema de seguridad contra
flujo cruzado, lo que impide
el pasaje de agua caliente por
la tubería y viceversa.

Dupla vedação: canopla
possui dois anéis vedantes
que evitam infiltrações e
danos à parede causados
pela umidade.

Double sealing: canopy has two
sealing rings that prevent infiltration
and damaging damage caused by
humidity.

Doble sellado: la tapa posee
dos anillos selladores que evitan
infiltraciones y daños a las paredes
causados por la humedad.

Volante de acionamento: ajuste perfeito da temperatura; possui trava de segurança que fixa a temperatura em 38°C, evitando escaldamento; temperatura máxima limitada em 49°C; temperaturas acima de 38°C demandam o acionamento da trava de segurança.

Drive handle: perfect temperature adjustment; It has a safety lock that will keep the temperature at 38° C, avoiding scalding; maximum temperature limited to 49° C; temperatures above 38° C require the activation of the safety lock.

Volante de accionamiento: ajuste perfecto de la temperatura; posee traba de seguridad que fija la temperatura en 38° C, evitando quemaduras; temperatura máxima limitada en 49° C; temperaturas arriba de 38° C exigen el accionamiento de la traba de seguridad.

Misturador Termostático

Thermostatic Mixer

Mezclador Termostático

Cód. 00505906

CARACTERÍSTICAS TÉCNICAS

TECHNICAL CHARACTERISTICS | CARACTERÍSTICAS TÉCNICAS

Classe de Pressão Pressure Class Clase de Presión	De 5 a 40 m.c.a. From 0.5 to 4 bar De 7 a 57 PSI
Temperatura Máxima da água Maximum Water Temperature Temperatura Máxima del agua	75°C 75°C 75°C
Bitola Gauge Diámetro	3/4" 3/4" 3/4"
Aplicação Application Aplicación	Hotéis, hospitais, academias, clínicas e shoppings. Hotels, hospitals, gyms, clinics and malls. Hoteles, hospitales, academias, clinicas y centros comerciales.
Acabamento Finish Acabado	Cromado Chrom plated Cromado

DIMENSIONAIS | DIMENSIONS | DIMENSIONES

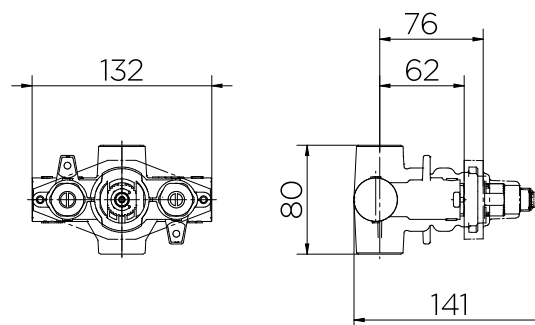

MISTURADOR TERMOSTÁTICO COM REGISTRO

Acionamento Individual: sistema de 1/2 volta com cartucho cerâmico; compatível com todos os acabamentos para registro docol.

Individual drive: 1/2 turn system with ceramic cartridge; compatible with all finishes for dock registration.

Accionamiento Individual: sistema de 1/2 vuelta con cartucho cerámico; compatible con todos los acabados para registro Docol.

Acabamento Cromado Biníquel de alta durabilidade.

High Durability Dual nickel Chrome Finish.

Acabado Cromado Biníquel de alta durabilidad.



Sistema de Segurança: possui sistema de segurança contra fluxo cruzado, o que impede a passagem da água quente para a tubulação e vice-versa.

Safety System: it has a cross-flow safety system, which prevents hot water from passing through the pipe and vice versa.

Sistema de Seguridad: posee sistema de seguridad contra flujo cruzado, lo que impide el pasaje de agua caliente por la tubería y viceversa.

Dupla vedação: canopla possui dois anéis vedantes que evitam infiltrações e danos à parede causados pela umidade.

Double sealing: canopy has two sealing rings that prevent infiltration and damaging damage caused by humidity.

Doble sellado: la tapa posee dos anillos selladores que evitan infiltraciones y daños a las paredes causados por la humedad.

Volante de acionamento: ajuste perfeito da temperatura; possui trava de segurança que fixa a temperatura em 38°C, evitando escaldamento; temperatura máxima limitada em 49°C; temperaturas acima de 38°C demandam o acionamento da trava de segurança.

Drive handle: perfect temperature adjustment; It has a safety lock that will keep the temperature at 38 ° C, avoiding scalding; maximum temperature limited to 49 ° C; temperatures above 38 ° C require the activation of the safety lock.

Volante de accionamiento: ajuste perfecto de la temperatura; posee trava de seguridad que fija la temperatura en 38°C, evitando quemaduras; temperatura máxima limitada en 49oc; temperaturas arriba de 38oc exigen el accionamiento de la trava de seguridad.

Misturador Termostático com Registro

Thermostatic Mixer with Valve

Mezclador Termostático con Válvula

Cód. 00542506

CARACTERÍSTICAS TÉCNICAS

TECHNICAL CHARACTERISTICS | CARACTERÍSTICAS TÉCNICAS

Classe de Pressão Pressure Class Clase de Presión	De 5 a 40 m.c.a From 0.5 to 4 bar De 7 a 57 PSI
Temperatura Máxima da água Maximum Water Temperature Temperatura Máxima del agua	75°C 75°C 75°C
Bitola Gauge Diámetro	3/4" 3/4" 3/4"
Aplicação Application Aplicación	Hotéis, hospitais, academias, clínicas e shoppings. Hotels, hospitals, gyms, clinics and malls. Hoteles, hospitales, academias, clínicas y centros comerciales.
Acabamento Finish Acabado	Cromado Chrom plated Cromado

DIMENSIONAIS | DIMENSIONS | DIMENSIONES

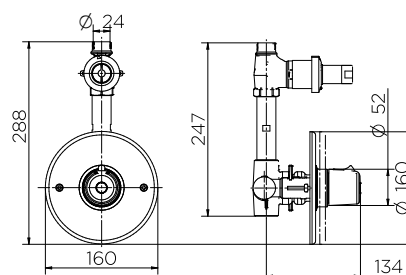

BASE MONOCOMANDO

SINGLE LEVER BASE | BASE MONOCOMANDO

Funcionamento a partir de 4 m.c.a.

Operating from 4 m.c.a.

Funcionamiento a partir de 4 m.c.a.

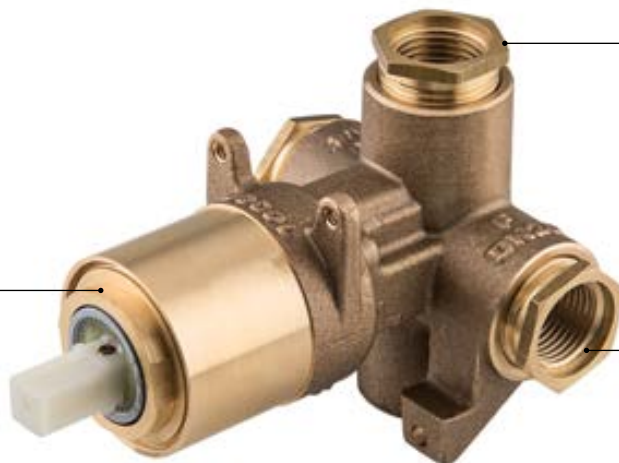

Compatível com todos os acabamentos monocomando 1/2" Docol.

Compatible with all single-lever finishes 1/2" Docol.

Compatible con todos los acabados monocomando 1/2" Docol.

Ideal para uso em instalações com pressão entre 4 e 40 m.c.a.

Ideal for use in installations with pressure between 4 and 40 m.c.a.

Ideal para uso en instalaciones con presión entre 4 y 40 m.c.a.

Base Misturador Monocomando para Chuveiro ou Banheira 1/2" e 3/4"

Single handle Mixer for Shower or Bath 1/2" and 3/4"

Base Mezclador Monocomando para Ducha o Bañera BP Alto Caudal 1/2" y 3/4"

Cód. 00545800

CARACTERÍSTICAS TÉCNICAS

TECHNICAL CHARACTERISTICS | CARACTERÍSTICAS TÉCNICAS

Classe de Pressão Pressure Class Clase de Presión	De 4 a 40 m.c.a. From 0.2 to 4 bar De 3 a 57 PSI
Temperatura Máxima da água Maximum Water Temperature Temperatura Máxima del agua	70°C 70°C 70°C
Bitola Gauge Diámetro	1/2" - 3/4" 1/2" - 3/4" 1/2" - 3/4"
Aplicação Application Aplicación	Hotéis, edifícios e residências. Hotels, buildings and residences. Hoteles, edificios y residencias.
Acabamento Finish Acabado	Bruto Chrom plated Cromado

DIMENSIONAIS | DIMENSIONS | DIMENSIONES

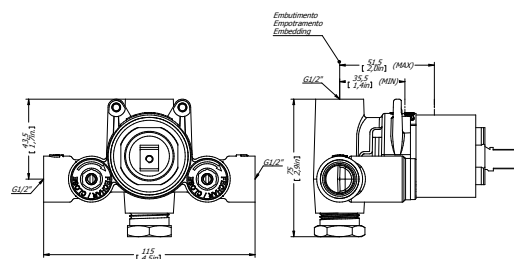

BASE MONOCOMANDO

SINGLE LEVER BASE | BASE MONOCOMANDO



Funcionamento a partir de 2 m.c.a a 15 m.c.a.
 Operation from 2 m.c.a to 15 m.c.a.
 Funcionamiento a partir de 2 m.c.a a 15 m.c.a.

Compatível com todos os acabamentos monocomando 1/2" Docol.
 Compatible with all single-lever finishes 1/2" Docol.
 Compatible con todos los acabados monocomando 1/2" Docol.

Ideal para uso em spas, hotéis e residências térreas.
 Ideal for use in spas, hotels and residences
 Ideal para uso en spas, hoteles y residencias térreas.

Base Misturador Monocomando para Chuveiro ou Banheira BP Alta Vazão 3/4"
 Base Single-lever Mixer for Shower or Bath BP High Flow 3/4"
 Base Mezclador Monocomando para Ducha o Bañera BP Alto Caudal 3/4"

Cód. 00658200

CARACTERÍSTICAS TÉCNICAS
 TECHNICAL CHARACTERISTICS | CARACTERÍSTICAS TÉCNICAS

Vazão Flow Rate Flujo	Ótima vazão em alta e baixa pressão Great flow in high and low pressure Óptimo caudal en alta y baja presión
Classe de Pressão Pressure Class Clase de Presión	De 2 a 15 m.c.a From 0.2 to 4 bar De 3 a 57 PSI
Temperatura Máxima da água Maximum Water Temperature Temperatura Máxima del agua	70°C 70°C 70°C
Bitola Gauge Diámetro	3/4" 3/4" 3/4"
Aplicação Application Aplicación	Hotéis, edifícios e residências. Hotels, buildings and residences. Hoteles, edificios y residencias.
Acabamento Finish Acabado	Bruto Chrom plated Cromado

DIMENSIONAIS | DIMENSIONS | DIMENSIONES

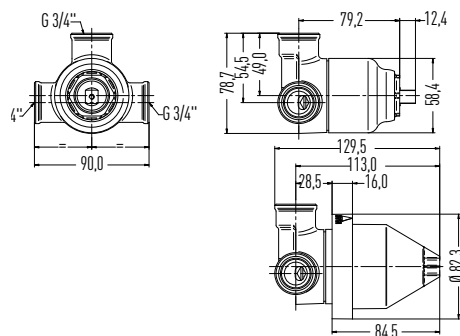

BASE MONOCOMANDO

SINGLE LEVER BASE | BASE MONOCOMANDO



Funcionamento a partir de 5 m.c.a.

Operates starting at 5 mca.

Funcionamiento a partir de 5 m.c.a.

Compatível com todos os acabamentos monocomando 1/2" Docol.

Compatible with all single lever 1/2" finishes of Docol.

Compatible con todos los acabados para monocomando 1/2" Docol.

Ideal para uso em instalações conjugadas com ducha e banheira.

Ideal for use in conjunction with showers and baths.

Ideal para uso en instalaciones conjugadas con ducha y bañera.

Base Misturador Monocomando para Banheira e Chuveiro 1/2"

Single lever Mixer Base for Baths and Showers 1/2"

Base Mezclador Monocomando para Bañera y Ducha 1/2"

Cód. 00237300

CARACTERÍSTICAS TÉCNICAS

TECHNICAL CHARACTERISTICS | CARACTERÍSTICAS TÉCNICAS

Vazão Flow Rate Flujo	Ótima vazão em alta e baixa pressão Great flow in high and low pressure Ótima caudal en alta y baja presión
Classe de Pressão Pressure Class Clase de Presión	De 5 a 40 m.c.a. From 4 to 40 mca De 3 a 57 PSI
Temperatura Máxima da água Maximum Water Temperature Temperatura Máxima del agua	70°C 70°C 70°C
Bitola Gauge Diámetro	1/2" 1/2" 1/2"
Aplicação Application Aplicación	Hotéis, edifícios e residências. Hotels, buildings and residences. Hoteles, edificios y residencias.
Acabamento Finish Acabado	Bruto Brute Bruto

DIMENSIONAIS | DIMENSIONS | DIMENSIONES

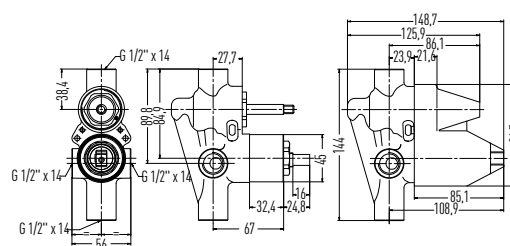

BASE MONOCOMANDO

SINGLE LEVER BASE | BASE MONOCOMANDO

Funcionamento a partir de 2 m.c.a.

Operates starting at 2 mca.

Funcionamiento a partir de 2 m.c.a.

Possui sistema de segurança contra fluxo cruzado, impede passagem de água quente para a tubulação de água fria e vice-versa.

It has a cross-section safety system, which prevents passing of hot water to the cold water pipe and vice versa.

Posee un sistema de seguridad contra flujo cruzado, impide el pasaje y agua caliente para la tubería de agua fría y viceversa.

Compatível com todos os acabamentos monocomando 1/2" Docol.

Compatible with all single lever 1/2" finishes of Docol.

Compatible con todos los acabados para monocomando 1/2" Docol.

Ideal para uso em spas, hotéis e residências térreas.

Ideal for use in spas, hotels and ground level residences.

Ideal para uso en spas, hoteles y residencias.



Base Misturador Monocomando para Ducha Higiênica AP/BP 1/2" e 3/4"

Single lever Mixer Base for Handshower AP / BP 1/2" and 3/4"

Base Mezclador Monocomando para Ducha Higiênica AP/BP 1/2" e 3/4"

Cód. 00545900

CARACTERÍSTICAS TÉCNICAS

TECHNICAL CHARACTERISTICS | CARACTERÍSTICAS TÉCNICAS

Vazão Flow Rate Flujo	Ótima vazão em alta e baixa pressão Great flow in high and low pressure Óptimo caudal en alta y baja presión
Classe de Pressão Pressure Class Clase de Presión	De 2 a 15 m.c.a. From 0.2 to 4 bar De 3 a 57 PSI
Temperatura Máxima da água Maximum Water Temperature Temperatura Máxima del agua	70°C 70°C 70°C
Bitola Gauge Diámetro	3/4" 3/4" 3/4"
Aplicação Application Aplicación	Hotéis, edifícios e residências. Hotels, buildings and residences. Hoteles, edificios y residencias.
Acabamento Finish Acabado	Bruto Brute Bruto

DIMENSIONAIS | DIMENSIONS | DIMENSIONES

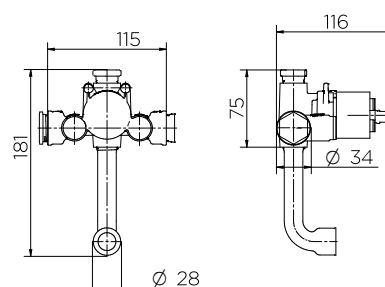

BASE MONOCOMANDO COM SELETOR INTEGRADO

SINGLE LEVER BASE WITH INTEGRATED SELECTOR | BASE MONOCOMANDO CON SELETOR INTEGRADO

Base seletora:

- Permite que o usuário direcione a saída de água: jato retilíneo, jato cascata ou ducha manual.
- Utilize com o acabamento para seletor integrado (com ou sem ducha manual).

Selector Base:

- Allows the user to direct the water outlet: straight jet, cascade jet or handshower.
- Use with the integrated selector trim (with or without handshower).

Base selectora:

- Permite que el usuario dirija la salida del agua: chorro rectilíneo, chorro cascada o ducha manual.
- Utilízelo con el acabado para selector integrado (con o sin ducha manual).

Base monocomando:

- Permite a regulação de vazão e temperatura em um só comando, facilitando a personalização do banho.
- Utilize o acabamento para chuveiro de 1/2" Docol de sua preferência.

Single lever base:

- It allows the regulation of flow and temperature in a single command, facilitating the personalization of the shower.
- Use the 1/2" Docol shower head trim of your choice.

Base monocomando:

- Permite la regulación del caudal y de la temperatura en un solo comando, facilitando la personalización del baño.
- Utilice el acabado para ducha de 1/2" Docol de su preferencia.



Saída para ducha manual.

Handshower outlet.

Salida para ducha manual.

Base Monocomando para Chuveiro Resort com Seletor Integrado 3/4"

Single lever base for Resort Shower Head with Integrated Selector 3/4"

Base Monocomando para Ducha con Seletor Integrado 3/4"

Cód. 00690306

CARACTERÍSTICAS TÉCNICAS

TECHNICAL CHARACTERISTICS | CARACTERÍSTICAS TÉCNICAS

Bitola Gauge Diámetro	3/4" 3/4" 3/4"
Classe de Pressão Pressure Class Clase de Presión	De 10 a 40 m.c.a. From 10 to 40 m.c.a. De 10 a 40 m.c.a.
Temperatura Máxima de Trabalho Maximum Operating Temperature Temperatura Máxima de Trabajo	70°C 70°C 70°C

DIMENSIONAIS | DIMENSIONS | DIMENSIONES

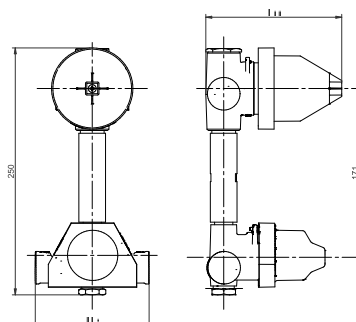

ACABAMENTO PARA SELETOR INTEGRADO

TRIM FOR INTEGRATED SELECTOR | ACABADO PARA SELETOR INTEGRADO



Acabamento para seleção de jatos: retilíneo ou cascata.

Trim for selection of jets: straight or cascade.

Acabado para selección de chorros: rectilíneo o cascada.



Acabamento para seleção de jatos: retilíneo, cascata ou ducha manual.

Trim for selection of jets: straight, cascade or handshower.

Acabado para selección de chorros: rectilíneo, cascada o ducha manual.

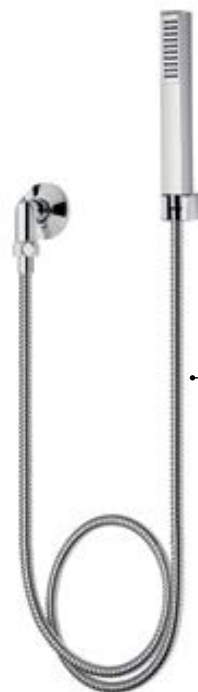

Acompanha ducha manual.
Handshower included.
Incluye ducha manual.

Acabamento Seletor Integrado sem Desviador
Integrated Selector Trim without Bypass
Acabado para Selector Integrado sin Derivador

Cód. 00692306

Acabamento Seletor Integrado com Desviador
Integrated Selector Trim with Bypass
Acabado para Selector Integrado con Derivador

Cód. 00691906

DIMENSIONAIS | DIMENSIONS | DIMENSIONES

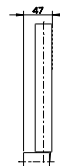
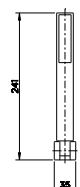
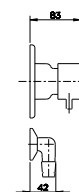
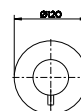
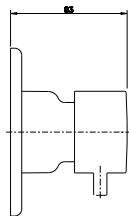
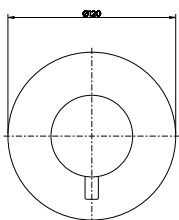

MISTURADORES

MIXERS | MEZCLADORES

Possuem tripla vedação O'ring ao longo do eixo, proporcionando maior durabilidade e garantia contra vazamentos.

They have triple O-ring seals along the shaft, providing greater durability and guarantee against leaks.

Poseen un triple sellado O'ring a lo largo del eje, proporcionando mayor durabilidad y garantía contra filtraciones.



Haste não ascendente: reduz o atrito dos vedantes do eixo e garante que não haja deslocamentos no acabamento colocando o registro.

Non-rising stem: reduces the friction of the shaft seals and ensures that there is no displacement in the finish by placing the valve.

Asta no ascendente: reduce la fricción de los vedares del eje y garantiza que no haya desplazamientos en el acabado colocado sobre la válvula.

O Misturador da Ducha Higiênica vem com sistema de retenção que evita que a água quente passe para a tubulação de água fria e vice-versa.

The Handshower Mixer comes with a retention system that prevents hot water from flowing into the cold water pipe and vice versa.

El mezclador de la Ducha Higiénica posee un sistema de retención que evita que el agua caliente pase para la tubería de agua fría y viceversa.

Rapidez na instalação: o misturador já vem montado.

Quick installation: the mixer is already assembled.

Rapidez en la instalación: el mezclador ya viene montado.

Misturador DocolBase Cerâmico para Chuveiro G 1/2" x G 1/2" (Rosca)

Ceramic DocolBase Shower Mixer G 1/2" x G 1/2" (Thread)

Mezclador DocolBase Cerâmico para Bañera o Ducha Higiênica G 1/2 x G 1/2 (Rosca)

Cód. 00393900

Cód. 00394100

Cód. 00394200

DIMENSIONAIS | DIMENSIONS | DIMENSIONES

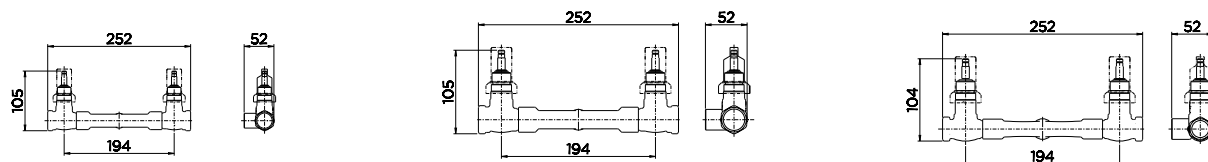

CARACTERÍSTICAS TÉCNICAS | TECHNICAL CHARACTERISTICS | CARACTERÍSTICAS TÉCNICAS

Classe de Pressão

Pressure Class | Clase de Presión

De 2 a 60 m.c.a com Estanqueidade até 140 m.c.a.

From 2 to 60 m.c.a with sealing up to 140 m.c.a

De 2 a 60 m.c.a con Estancamiento hasta 140 m.c.a.

Temperatura Máxima da água

Maximum water temperature | Temperatura Máxima del agua

Até 70°C

Up to 70°C | Hasta 70°C

Aplicação

Application | Aplicación

Instalações Hidráulicas Prediais.

Hydraulic Installations in Buildings.

Instalaciones Hidráulicas Prediales.

Acabamento

Finish | Acabado

Bruto

Brute | Bruto

MISTURADORES

MIXERS | MEZCLADORES

Possuem tripla vedação O'ring ao longo do eixo, proporcionando maior durabilidade e garantia contra vazamentos.

They have triple O-ring seals along the shaft, providing greater durability and guarantee against leaks.

Poseen un triple sellado O'ring a lo largo del eje, proporcionando mayor durabilidad y garantía contra filtraciones.



Haste não ascendente: reduz o atrito dos vedantes do eixo e garante que não haja deslocamentos no acabamento colocando o registro.

Non-rising stem: reduces the friction of the shaft seals and ensures that there is no displacement in the finish by placing the valve.

Asta no ascendente: reduce la fricción de los vedares del eje y garantiza que no haya desplazamientos en el acabado colocado sobre la válvula.

O Misturador da Ducha Higiênica vem com sistema de retenção que evita que a água quente passe para a tubulação de água fria e vice-versa.

The Handshower Mixer comes with a retention system that prevents hot water from flowing into the cold water pipe and vice versa.

El mezclador de la Ducha Higienica posee un sistema de retención que evita que el agua caliente pase para la tubería de agua fría y viceversa.

Rapidez na instalação: o misturador já vem montado.

Quick installation: the mixer is already assembled.

Rapidez en la instalación: el mezclador ya viene montado.

Misturador DocolBase Cerâmico para Banheira ou Ducha Higiênica G 1/2 x G 1/2 (Rosca)

Ceramic DocolBase Mixer for Baths or Handshowers G 1/2 x G 1/2 (Thread)

Mezclador DocolBase Cerâmico para Bañera o Ducha Higiênica G 1/2 x G 1/2 (Rosca)

Cód. 00416800

DIMENSIONAIS | DIMENSIONS | DIMENSIONES

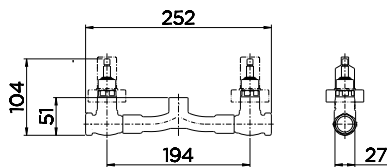

CARACTERÍSTICAS TÉCNICAS | TECHNICAL CHARACTERISTICS | CARACTERÍSTICAS TÉCNICAS

Classe de Pressão
Pressure Class | Clase de Presión De 2 a 60 m.c.a com Estanqueidade até 140 m.c.a.
From 2 to 60 m.c.a with sealing up to 140 m.c.a
De 2 a 60 m.c.a con Estancamiento hasta 140 m.c.a.

Temperatura Máxima da água
Maximum water temperature | Temperatura Máxima del agua Até 70°C
Up to 70°C | Hasta 70°C

Aplicação
Application | Aplicación Instalações Hidráulicas Prediais.
Hydraulic Installations in Buildings.
Instalaciones Hidráulicas Prediales.

Acabamento
Finish | Acabado Bruto
Brute | Bruto

MISTURADORES

MIXERS | MEZCLADORES

Possuem tripla vedação O'ring ao longo do eixo, proporcionando maior durabilidade e garantia contra vazamentos.

They have triple O-ring seals along the shaft, providing greater durability and guarantee against leaks.

Poseen un triple sellado O'ring a lo largo del eje, proporcionando mayor durabilidad y garantía contra filtraciones.

O Misturador da Ducha Higiênica vem com sistema de retenção que evita que a água quente passe para a tubulação de água fria e vice-versa.

The Handshower Mixer comes with a retention system that prevents hot water from flowing into the cold water pipe and vice versa.

El mezclador de la Ducha Higiênica posee un sistema de retención que evita que el agua caliente pase para la tubería de agua fría y viceversa.



Haste não ascendente: reduz o atrito dos vedantes do eixo e garante que não haja deslocamentos no acabamento colocando o registro.

Non-rising stem: reduces the friction of the shaft seals and ensures that there is no displacement in the finish by placing the valve.

Asta no ascendente: reduce la fricción de los vedares del eje y garantiza que no haya desplazamientos en el acabado colocado sobre la válvula.

Rapidez na instalação: o misturador já vem montado.

Quick installation: the mixer is already assembled.

Rapidez en la instalación: el mezclador ya viene montado.

Misturador para Banheira e Chuveiro DocolBase Latão

Mixer for Baths and Showers DocolBase Brass

Mezclador para Bañera y Ducha DocolBase Latón

Cód. 25060500

DIMENSIONAIS | DIMENSIONS | DIMENSIONES

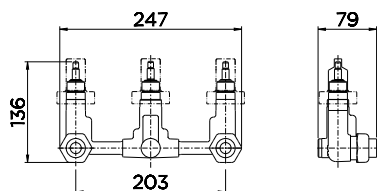

CARACTERÍSTICAS TÉCNICAS | TECHNICAL CHARACTERISTICS | CARACTERÍSTICAS TÉCNICAS

Classe de Pressão
Pressure Class | Clase de Presión
De 2 a 60 m.c.a com Estanqueidade até 140 m.c.a.
From 2 to 60 m.c.a with sealing up to 140 m.c.a
De 2 a 60 m.c.a con Estancamiento hasta 140 m.c.a.

Temperatura Máxima da água
Maximum water temperature | Temperatura Máxima del agua
Até 70°C
Up to 70°C | Hasta 70°C

Aplicação
Application | Aplicación
Instalações Hidráulicas Prediais.
Hydraulic Installations in Buildings.
Instalaciones Hidráulicas Prediales.

Acabamento
Finish | Acabado
Bruto
Brute | Bruto

MISTURADORES

MIXERS | MEZCLADORES

Possuem tripla vedação O'ring ao longo do eixo, proporcionando maior durabilidade e garantia contra vazamentos.

They have triple O-ring seals along the shaft, providing greater durability and guarantee against leaks.

Poseen un triple sellado O'ring a lo largo del eje, proporcionando mayor durabilidad y garantía contra filtraciones.



Haste não ascendente: reduz o atrito dos vedantes do eixo e garante que não haja deslocamentos no acabamento colocando o registro.

Non-rising stem: reduces the friction of the shaft seals and ensures that there is no displacement in the finish by placing the valve.

Asta no ascendente: reduce la fricción de los vedares del eje y garantiza que no haya desplazamientos en el acabado colocado sobre la válvula.

O Misturador da Ducha Higiênica vem com sistema de retenção que evita que a água quente passe para a tubulação de água fria e vice-versa.

The Handshower Mixer comes with a retention system that prevents hot water from flowing into the cold water pipe and vice versa.

El mezclador de la Ducha Higiénica posee un sistema de retención que evita que el agua caliente pase para la tubería de agua fría y viceversa.

Rapidez na instalação: o misturador já vem montado.

Quick installation: the mixer is already assembled.

Rapidez en la instalación: el mezclador ya viene montado.

Misturador para Banheira ou Chuveiro DocolBase Latão

Mixer for Baths and Showers DocolBase Brass

Mezclador para Bañera y Ducha DocolBase Latón

Cód. 00169300

Cód. 00131700

DIMENSIONAIS | DIMENSIONS | DIMENSIONES

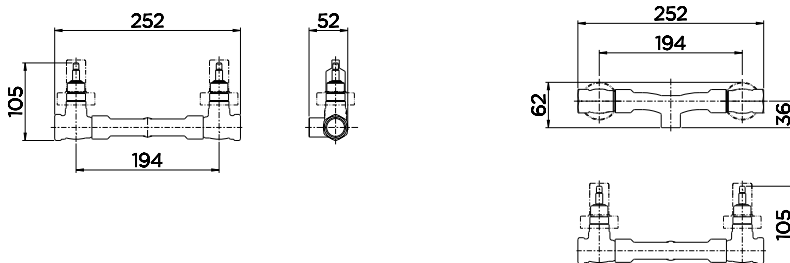

CARACTERÍSTICAS TÉCNICAS | TECHNICAL CHARACTERISTICS | CARACTERÍSTICAS TÉCNICAS

Classe de Pressão
Pressure Class | Clase de Presión
De 2 a 60 m.c.a com Estanqueidade até 140 m.c.a.
From 2 to 60 m.c.a with sealing up to 140 m.c.a
De 2 a 60 m.c.a con Estancamiento hasta 140 m.c.a.

Temperatura Máxima da água
Maximum water temperature | Temperatura Máxima del agua
Até 70°C
Up to 70°C | Hasta 70°C

Aplicação
Application | Aplicación
Instalações Hidráulicas Prediais.
Hydraulic Installations in Buildings.
Instalaciones Hidráulicas Prediales.

Acabamento
Finish | Acabado
Bruto
Brute | Bruto

MISTURADORES

MIXERS | MEZCLADORES

Possuem tripla vedação O'ring ao longo do eixo, proporcionando maior durabilidade e garantia contra vazamentos.

They have triple O-ring seals along the shaft, providing greater durability and guarantee against leaks.

Poseen un triple sellado O'ring a lo largo del eje, proporcionando mayor durabilidad y garantía contra filtraciones.



Haste não ascendente: reduz o atrito dos vedantes do eixo e garante que não haja deslocamentos no acabamento colocando o registro.

Non-rising stem: reduces the friction of the shaft seals and ensures that there is no displacement in the finish by placing the valve.

Asta no ascendente: reduce la fricción de los vedares del eje y garantiza que no haya desplazamientos en el acabado colocado sobre la válvula.

O Misturador da Ducha Higiênica vem com sistema de retenção que evita que a água quente passe para a tubulação de água fria e vice-versa.

The Handshower Mixer comes with a retention system that prevents hot water from flowing into the cold water pipe and vice versa.

El mezclador de la Ducha Higiênica posee un sistema de retención que evita que el agua caliente pase para la tubería de agua fría y viceversa.

Rapidez na instalação: o misturador já vem montado.

Quick installation: the mixer is already assembled.

Rapidez en la instalación: el mezclador ya viene montado.

Misturador para Banheira ou Ducha Higiênica DocolBase Latão

Bath or Shower Mixer DocolBase Brass

Mezclador para Bañera o Ducha Higiênica DocolBase Latón

Cód. 00132300

DIMENSIONAIS | DIMENSIONS | DIMENSIONES

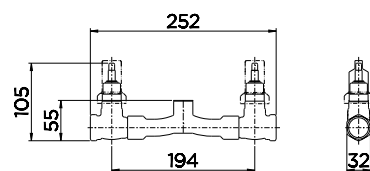

CARACTERÍSTICAS TÉCNICAS | TECHNICAL CHARACTERISTICS | CARACTERÍSTICAS TÉCNICAS

Classe de Pressão

Pressure Class | Clase de Presión

De 2 a 60 m.c.a com Estanqueidade até 140 m.c.a.

From 2 to 60 m.c.a with sealing up to 140 m.c.a

De 2 a 60 m.c.a con Estancamiento hasta 140 m.c.a.

Temperatura Máxima da água

Maximum water temperature | Temperatura Máxima del agua

Até 70°C

Up to 70°C | Hasta 70°C

Aplicação

Application | Aplicación

Instalações Hidráulicas Prediais.

Hydraulic Installations in Buildings.

Instalaciones Hidráulicas Prediales.

Acabamento

Finish | Acabado

Bruto

Brute | Bruto

CARTUCHO CERÂMICO

CERAMIC CARTRIDGE | CARTUCHO CERAMICO

Desenvolvido para tornar mais prático o giro do volante, a linha DocolBase Cerâmico (DBC) 1/2 volta proporciona maior controle sobre a vazão e facilita o ajuste de temperatura da água.

Developed to make steering wheel practical, the DocolBase Ceramic (DBC) 1/2 turn line provides greater control over flow and facilitates water temperature adjustment.

Desarrollado para tornar más práctico el giro del volante, la línea DocolBase Cerámico (DBC) 1/2 vuelta proporciona mayor control sobre el caudal y facilita el ajuste de la temperatura del agua.

Durabilidade proporcionada pela pastilha cerâmica: supera 200 mil ciclos de abertura e fechamento.

Durability provided by the ceramic insert: exceeds 200 thousand opening and closing cycles.

Durabilidad proporcionada por la pastilla cerámica: supera 200 mil ciclos de abertura y cierre.



Deve ser aplicada na substituição do bujão rotativo em registros de pressão e misturadores DocolBase.

It should be applied when replacing the rotary plug in DocolBase pressure registers and mixers.

Debe ser aplicada en el reemplazo de la válvula rotativa de registros de presión y mezcladores DocolBase.

Disponível nas versões sentido horário e anti-horário para melhor alinhamento dos acabamentos para registro em formato de alavanca.

Available in clockwise and counterclockwise versions for better alignment of finishes for lever-type valve.

Disponible en las versiones sentido horario y antihorario mejor alineamiento de los acabados para registros en formato de palanca.

Cartucho DocolBase Cerâmico 1/2 Volta 1/2" e 3/4"

DocolBase Ceramic Cartridge 1/2 turn 1/2" and 3/4"

Cartucho DocolBase Cerámico 1/2 Vuelta 1/2" y 3/4"

Cód. 00411700 Anti-horário

Cód. 00326600 Horário

DIMENSIONAIS | DIMENSIONS | DIMENSIONES



CARACTERÍSTICAS TÉCNICAS | TECHNICAL CHARACTERISTICS | CARACTERÍSTICAS TÉCNICAS

Classe de Pressão Pressure Class Clase de Presión	De 2 a 60 m.c.a com Estanqueidade até 140 m.c.a. From 2 to 60 m.c.a with sealing up to 140 m.c.a De 2 a 60 m.c.a con Estancamiento hasta 140 m.c.a.
Temperatura Máxima da água Maximum water temperature Temperatura Máxima del agua	Até 70°C Up to 70°C Hasta 70°C
Bitola Gauge Diámetro	1/2", 3/4" 1/2", 3/4" 1/2", 3/4"
Aplicação Application Aplicación	Instalações Hidráulicas para banheira, chuveiro e duchas higiênicas. Hydraulic installations for bath, shower and hygienic showers. Instalaciones Hidráulicas para bañera, ducha y duchas higiénicas.
Acabamento Finish Acabado	Bruto Brute Bruto

REGISTRO REGULADOR VAZÃO PARA CHUVEIRO

VALVE FLOW REGULATOR FOR SHOWER | REGISTRO REGULADOR DE CAUDAL PARA DUCHA

O Misturador da Ducha Higiênica vem com sistema de retenção que evita que a água quente passe para a tubulação de água fria e vice-versa.

The Hand Shower Mixer comes with a retention system that prevents hot water from flowing into the cold water pipe and vice versa.

El mezclador de la Ducha Higiénica viene con sistema de retención que evita el pasaje de agua caliente por la tubería y viceversa.



Rapidez na instalação:
o misturador já vem
montado.

Quick installation: the mixer
is already assembled.

Rapidez en la instalación: el
mezclador ya viene montado.

Registro Regulador de Vazão para Chuveiro

Valve Flow Regulator for Shower

Registro Regulador de Caudal para Ducha

Cód. 00457606

DIMENSIONAIS | DIMENSIONS | DIMENSIONES

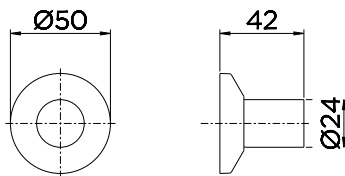

CARACTERÍSTICAS TÉCNICAS | TECHNICAL CHARACTERISTICS | CARACTERÍSTICAS TÉCNICAS

Classe de Pressão

Pressure Class | Clase de Presión

De 2 a 40 m.c.a com Estanqueidade até 140 m.c.a.

From 2 to 40 m.c.a with sealing up to 140 m.c.a

De 2 a 40 m.c.a con Estancamiento hasta 140 m.c.a.

Temperatura Máxima da água

Maximum water temperature | Temperatura Máxima del agua

Até 70°C

Up to 70°C | Hasta 70°C

Aplicação

Application | Aplicación

Hotéis, clubes, academias, ginásios e hospitais.

Hotels, clubs, gyms, sports courts and hospitals.

Hoteles, clubes, academias, gimnasios y hospitales.

Acabamento

Finish | Acabado

Cromado Biníquel de alta durabilidade e maior resistência à corrosão.

Dual Nickel chrome of high durability and greater resistance to corrosion.

Cromado con doble capa de níquel de alta durabilidad y mayor resistencia a la corrosión.

VÁLVULA DE SAÍDA D'ÁGUA CLICK CLACK

CLICK CLACK DRAIN VALVE | VÁLVULA DESAGÜE D'ÁGUA CLICK CLACK

Com um simples toque abre e fecha o escoamento de água.

With a simple tap opens and closes the water drain.

Con un simple toque abre y cierra el flujo de agua.

DocolChroma

Produto disponível no 2º semestre de 2018
Product available in 2nd semester of 2018
Producto disponible el 2º semestre de 2018



Válvula de Saída D'Água Click Clack

Click Clack Drain Valve

Válvula Desagüe D'Água Click Clack

Cód. 00922406

Cód. 00922470 ● Grafite Escovado

Cód. 00922469 ● Cobre Escovado

Cód. 00922444 ● Níquel Escovado

Cód. 00922472 ● Ouro Escovado

DIMENSIONAIS | DIMENSIONS | DIMENSIONES

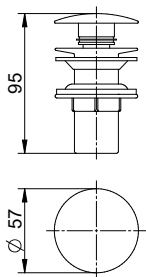

CARACTERÍSTICAS TÉCNICAS | TECHNICAL CHARACTERISTICS | CARACTERÍSTICAS TÉCNICAS

Material Material Material	Ligas de cobre, Plástico de Engenharia, Elastômeros e Aço Inoxidável. Copper alloys, engineering plastics, elastomers and stainless steel Aleaciones de cobre, plástico de ingeniería, elastómeros y acero inoxidable
Bitola Gauge Diámetro	7/8" 7/8" 7/8"
Norma Norm Norma	ABNT 15423 ABNT 15423 ABNT 15423
Acabamento Finishing Acabado	Cromado Chrome Cromo

VÁLVULA DE SAÍDA D'ÁGUA OCULTA

HIDDEN WATER OUTLET VALVE | VÁLVULA DESAGÜE CON TAPA DE METAL

Válvula de escoamento com tampa giratória.

Valve and drain with swivel cap.

Válvula y flujo con tapa giratoria.

DocolChroma

Produto disponível no 2º semestre de 2018
Product available in 2nd semester of 2018
Producto disponible el 2º semestre de 2018



Válvula de Saída D'Água Oculta

Hidden Water Outlet Valve

Válvula Desagüe con Tapa de Metal

Cód. 00922606

Cód. 00922670 ● Grafite Escovado

Cód. 00922669 ● Cobre Escovado

Cód. 00922644 ● Níquel Escovado

Cód. 00922672 ● Ouro Escovado

DIMENSIONAIS | DIMENSIONS | DIMENSIONES

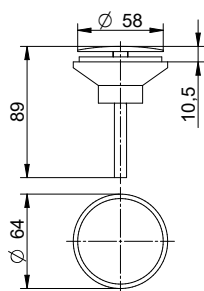

CARACTERÍSTICAS TÉCNICAS | TECHNICAL CHARACTERISTICS | CARACTERÍSTICAS TÉCNICAS

Material Material Material	Ligas de cobre, Plástico de Engenharia, Elastômeros e Aço Inoxidável. Copper alloys, engineering plastics, elastomers and stainless steel Aleaciones de cobre, plástico de ingeniería, elastómeros y acero inoxidable
Bitola Gauge Diámetro	7/8" 7/8" 7/8"
Norma Norm Norma	ABNT 15423 ABNT 15423 ABNT 15423
Acabamento Finishing Acabado	Cromado Chrome plated Cromo

VÁLVULA SAÍDA D'ÁGUA UNIVERSAL ARTE

WATER OUTLET VALVE UNIVERSAL ARTE | VSA UNIVERSAL CON TAPA DE METAL DOCOLARTE

DocolChrome

Produto disponível no 2º semestre de 2018
Product available in 2nd semester of 2018
Producto disponible el 2º semestre de 2018

Tampão de metal.
Metal cap.
Tapón de metal.



Pode ser instalada em
cubas com e sem ladrão.
Can be installed in tanks with
and without overflow drain.
Puede ser instalada en bachas
con y sin escape.

VSA Universal com Tampa de Metal DocolArte

Universal VSA with DocolArte Metal Cap
VSA Universal con Tapa de Metal DocolArte

Cód. 00486306

Cód. 00486370 ● Grafite Escovado

Cód. 00486369 ● Cobre Escovado

Cód. 00486344 ● Níquel Escovado

Cód. 00486372 ● Ouro Escovado

DIMENSIONAIS | DIMENSIONS | DIMENSIONES

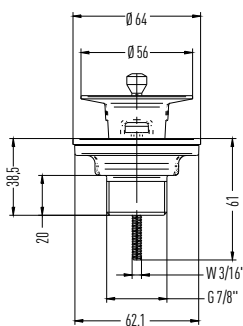

CARACTERÍSTICAS TÉCNICAS | TECHNICAL CHARACTERISTICS | CARACTERÍSTICAS TÉCNICAS

Material Material Material	Ligas de cobre, Plástico de Engenharia, Elastômeros e Aço Inoxidável. Copper alloys, engineering plastics, elastomers and stainless steel Aleaciones de cobre, plástico de ingeniería, elastómeros y acero inoxidable
Bitola Gauge Diámetro	7/8" 7/8" 7/8"
Norma Norm Norma	ABNT 15423 ABNT 15423 ABNT 15423
Acabamento Finishing Acabado	Cromado Chrome plated Cromo

VÁLVULA DE SAÍDA D'ÁGUA UNIVERSAL LUXO

UNIVERSAL VSA WITH DOCOLLUXO METAL CAP | VSA UNIVERSAL CON TAPA METAL DOCOLLUJO

Pode ser instalada em cubas com e sem ladrão.

Can be installed in tanks with and without overflow drain.

Puede ser instalada en bachas con y sin escape.



Tampão de metal.

Metal cap.

Tapón de metal.

VSA Universal com Tampa de Metal Docolluxo

Universal VSA with Docolluxo Metal Cap

VSA Universal con Tapa Metal Docollujo

Cód. 00444306

DIMENSIONAIS | DIMENSIONS | DIMENSIONES

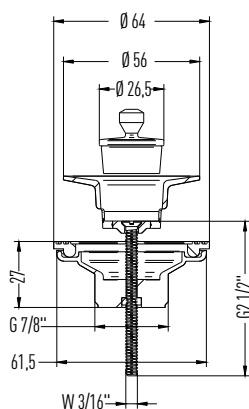

CARACTERÍSTICAS TÉCNICAS | TECHNICAL CHARACTERISTICS | CARACTERÍSTICAS TÉCNICAS

Material Material Material	Ligas de cobre, Plástico de Engenharia, Elastômeros e Aço Inoxidável. Copper alloys, engineering plastics, elastomers and stainless steel Aleaciones de cobre, plástico de ingeniería, elastómeros y acero inoxidable
Bitola Gauge Diámetro	7/8" 7/8" 7/8"
Norma Norm Norma	ABNT 15423 ABNT 15423 ABNT 15423
Acabamento Finishing Acabado	Cromado Chrome plated Cromo

VÁLVULA SAÍDA D'ÁGUA UNIVERSAL

UNIVERSAL WATER OUTLET VALVE | VSA UNIVERSAL CON TAPA PLÁSTICA

Pode ser instalada em cubas com e sem ladrão.
 Can be installed in tanks with and without overflow drain.
 Puede ser instalada en bachas con y sin escape.



Tampão plástico.
 Plastic cap.
 Tampón plástico.

VSA Universal com Tapa Plástica DocolEspecial
 Universal VSA with DocolSpecial Plastic Cap
 VSA Universal con Tapa Plástica DocolEspecial
 Cód. 25400006

DIMENSIONAIS | DIMENSIONS | DIMENSIONES

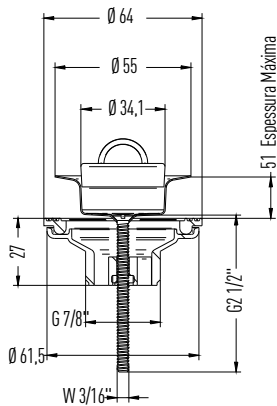

CARACTERÍSTICAS TÉCNICAS | TECHNICAL CHARACTERISTICS | CARACTERÍSTICAS TÉCNICAS

Material Material Material	Ligas de cobre, Plástico de Engenharia, Elastômeros e Aço Inoxidável. Copper alloys, engineering plastics, elastomers and stainless steel Aleaciones de cobre, plástico de ingeniería, elastómeros y acero inoxidable
Bitola Gauge Diámetro	7/8" 7/8" 7/8"
Norma Norm Norma	ABNT 15423 ABNT 15423 ABNT 15423
Acabamento Finishing Acabado	Cromado Chrome plated Cromo

SIFÃO PARA LAVATÓRIO SQUARE

SQUARE LAVATORY TRAP | SIFÓN PARA LAVATORIO SQUARE

Sistema exclusivo Docol simples e fácil de limpar: os resíduos ficam depositados no reservatório, evitando o contato com o usuário durante a limpeza e permitindo que os objetos que caem acidentalmente no sifão sejam recuperados.

Docol's unique and easy-to-clean system: waste is deposited in the tank, avoiding contact with the user during cleaning and allowing objects that accidentally fall into the lavatory trap to be recovered.

Sistema exclusivo Docol simple y fácil de limpiar: los residuos quedan atrapados en el depósito, evitando el contacto con el usuario durante la limpieza y permitiendo recuperar objetos que caigan accidentalmente en el sifón.

Design moderno: é ideal para uso em qualquer lavatório.

Modern design: ideal for use in any washbasin.

Diseño moderno: es ideal para uso en cualquier lavatorio.

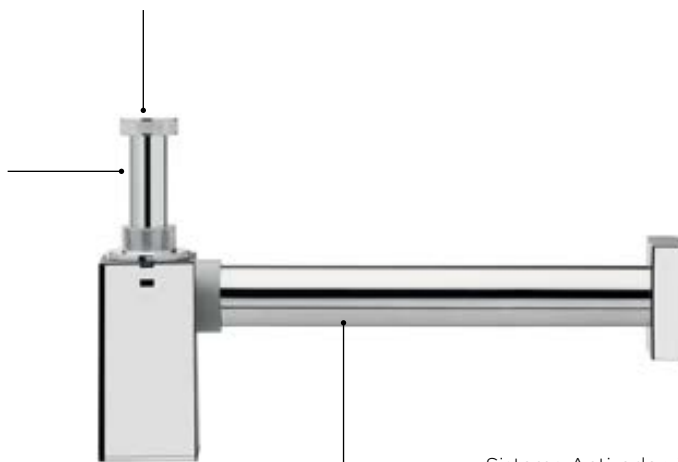

Sistema Anti-odor: impede o retorno de gases existentes nas tubulações de esgoto.

Anti-odor system: prevents the return of existing gases in the sewage pipes.

Sistema Antiolor: impide el retorno de gases existentes en las tuberías de desagüe.

DocolChroma

Produto disponível no 2º semestre de 2018
Product available in 2nd semester of 2018
Producto disponible el 2º semestre de 2018



Sifão para Lavatório Square

Square Lavatory trap

Sifón para Lavatorio Square

Cód. 00636006

Cód. 00636070 ● Grafite Escovado

Cód. 00636069 ● Cobre Escovado

Cód. 00636044 ● Níquel Escovado

Cód. 00636072 ● Ouro Escovado

DIMENSIONAIS | DIMENSIONS | DIMENSIONES

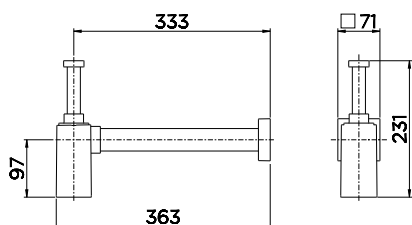

LIMPEZA DO SIFÃO | LAVATORY TRAP CLEANING | LIMPEZA DEL SIFÓN

Maior higiene e comodidade. Durante a manutenção ou limpeza, água e resíduos permanecem no copo. Better hygiene and convenience. During maintenance or cleaning, water and debris remain in the cup.

Mas higiene e comodidad. Durante el mantenimiento o la limpieza, el agua y los residuos permanecen en el vaso.

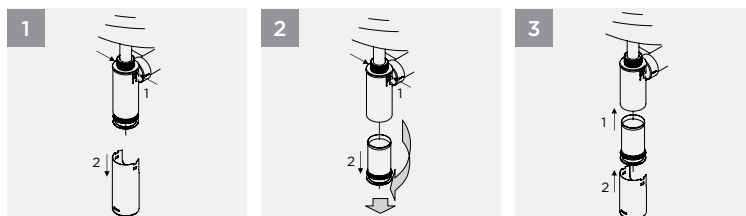

1 Aperte as duas travas do sifão ao mesmo tempo e puxe o copo de metal para baixo até que ele se solte completamente.
Tighten the two locks of the lavatory trap at the same time and pull the metal body downwards until it releases completely.
Apriete las dos trabas del sifón al mismo tiempo y tire del vaso de metal hacia abajo hasta que se suelte completamente.

2 A seguir, retire o dispositivo plástico que estava por baixo do copo de metal, girando e puxando-o para baixo. Esta peça é encaixada apenas sob pressão.
Then, remove the plastic device from underneath the metal body, turning it and pulling it downwards. This piece is fixed by pressure only.
A continuación, retire el dispositivo plástico que estaba debajo de la taza de metal, girando y tirando hacia abajo. Esta pieza se encaja sólo bajo presión.

3 Para recolocar as peças, basta encaixar o copo de metal, girando e puxando-o para baixo. Solte-as quando o copo estiver em sua posição inicial.
To replace the pieces, just fit the plastic support. Then fit the metal body, tightening the locks. Release them when the cup is in its start position.
Para volver a colocar las piezas, basta con encajar el soporte plástico. A continuación, encaje el vaso de metal, apretando las trabas. Soltarías cuando el vaso esté en su posición inicial.

CARACTERÍSTICAS TÉCNICAS | TECHNICAL CHARACTERISTICS | CARACTERÍSTICAS TÉCNICAS

Vazão Flow Rate Flujo	Ótima vazão em alta e baixa pressão Great flow in high and low pressure Ótimo caudal en alta y baja presión
Classe de Pressão Pressure Class Clase de Presión	De 4 a 40 m.c.a. From 0.4 to 4 bar De 5 a 57 PSI
Temperatura Máxima da água Maximum water temperature Temperatura Máxima del agua	Até 70°C Up to 70°C Hasta 70°C
Bitola Gauge Diámetro	1/2", 3/4" 1/2", 3/4" 1/2", 3/4"
Aplicação Application Aplicación	Hotéis, edifícios e residências. Hotels, buildings and residences. Hoteles, edificios y residencias.
Acabamento Finish Acabado	Bruto Brute Bruto
Normas Normas Normas	ABNT (aparelhos sanitários Sifão) NBR 14162 ABNT (Lavatory trap fittings) NBR 14162 ABNT (aparatos sanitarios Sifón) NBR 14162

SIFÃO PARA LAVATÓRIO TOP

TOP LAVATORY TRAP | SIFÓN PARA LAVATORIO TOP

Sistema exclusivo Docol simples e fácil de limpar: os resíduos ficam depositados no reservatório, evitando o contato com o usuário durante a limpeza e permitindo que os objetos que caem acidentalmente no sifão sejam recuperados.

Docol's unique and easy-to-clean system: waste is deposited in the tank, avoiding contact with the user during cleaning and allowing objects that accidentally fall into the lavatory trap to be recovered.

Sistema exclusivo Docol simple y fácil de limpiar: los residuos quedan atrapados en el depósito, evitando el contacto con el usuario durante la limpieza y permitiendo recuperar objetos que caigan accidentalmente en el sifón.

Design moderno: é ideal para uso em qualquer lavatório.

Modern design: ideal for use in any washbasin.

Diseño moderno: es ideal para uso en cualquier lavatorio.



Sistema Anti-odor: impede o retorno de gases existentes nas tubulações de esgoto.

Anti-odor system: prevents the return of existing gases in the sewage pipes.

Sistema Antior: impide el retorno de gases existentes en las tuberías de desagüe.

DocolChroma

Produto disponível no 2º semestre de 2018
Product available in 2nd semester of 2018
Producto disponible el 2º semestre de 2018



Sifão para Lavatório Top

Top Lavatory Trap

Sifón para Lavatorio Top

Cód. 00322606

Cód. 00322670 ● Grafite Escovado

Cód. 00322669 ● Cobre Escovado

Cód. 00322644 ● Níquel Escovado

Cód. 00322672 ● Ouro Escovado

DIMENSIONAIS | DIMENSIONS | DIMENSIONES

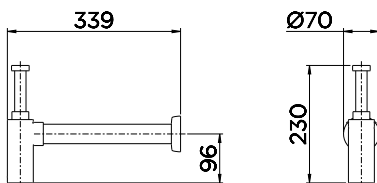

LIMPEZA DO SIFÃO | LAVATORY TRAP CLEANING | LIMPEZA DEL SIFON

Maior higiene e comodidade. Durante a manutenção ou limpeza, água e resíduos permanecem no copo. Better hygiene and convenience. During maintenance or cleaning, water and debris remain in the cup.

Mas higiene y comodidad. Durante el mantenimiento o la limpieza, el agua y los residuos permanecen en el vaso.

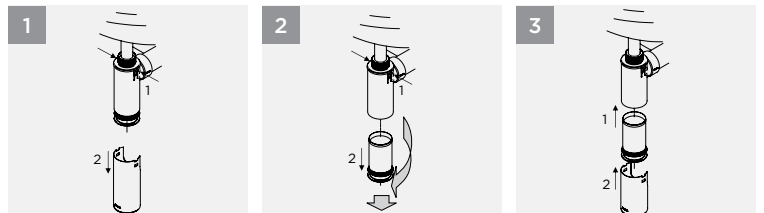

Aperte as duas travas do sifão ao mesmo tempo e puxe o copo de metal para baixo até que ele se solte completamente.
Tighten the two locks of the lavatory trap at the same time and pull the metal body downwards until it releases completely.
Apriete las dos trabas del sifón al mismo tiempo y tire del vaso de metal hacia abajo hasta que se suelte completamente.

A seguir, retire o dispositivo plástico que estava por baixo do copo de metal, girando e puxando-o para baixo. Esta peça é encaixada apenas sob pressão.
Then, remove the plastic device from underneath the metal body, turning it and pulling it downwards. This piece is fixed by pressure only.
A continuación, retire el dispositivo plástico que estaba debajo de la taza de metal, girando y tirando hacia abajo. Esta pieza se encaja sólo bajo presión.

Para recolocar as peças, basta encaixar o copo de metal, apertando as travas. Solte-as quando o copo estiver em sua posição inicial.
To replace the pieces, just fit the plastic support. Then fit the metal body, tightening the locks. Release them when the cup is in its start position.
Para volver a colocar las piezas, basta con encajar el soporte plástico. A continuación, encaje el vaso de metal, apretando las trabas. Soltarlas cuando el vaso esté en su posición inicial.

CARACTERÍSTICAS TÉCNICAS | TECHNICAL CHARACTERISTICS | CARACTERÍSTICAS TÉCNICAS

Vazão

Flow Rate | Flujo

Ótima vazão em alta e baixa pressão

Great flow in high and low pressure
Óptimo caudal en alta y baja presión

Classe de Pressão

Pressure Class | Clase de Presión

De 4 a 40 m.c.a

From 0.4 to 4 bar | De 5 a 57 PSI

Temperatura Máxima da água

Maximum water temperature | Temperatura Máxima del agua

Até 70°C

Up to 70°C | Hasta 70°C

Bitola

Gauge | Diámetro

1/2", 3/4"

1/2", 3/4" | 1/2", 3/4"

Aplicação

Application | Aplicación

Hotéis, edifícios e residências.

Hotels, buildings and residences.
Hoteles, edificios y residencias.

Acabamento

Finish | Acabado

Bruto

Brute | Bruto

Normas

Normas | Normas

ABNT (aparelhos sanitários Sifão) NBR 14162

ABNT (Lavatory trap fittings) NBR 14162 | ABNT (aparatos sanitarios Sifón) NBR 14162

SIFÃO PARA LAVATÓRIO

LAVATORY TRAP FOR LAVATORY | SIFÓN PARA LAVATORIO

Design moderno: é ideal para uso em qualquer lavatório.

Modern design: ideal for use in any washbasin.

Diseño moderno: es ideal para uso en cualquier lavatorio.

Sistema exclusivo Docol simples e fácil de limpar: os resíduos ficam depositados no reservatório, evitando o contato com o usuário durante a limpeza e permitindo que os objetos que caem acidentalmente no sifão sejam recuperados.

Docol's unique and easy-to-clean system: waste is deposited in the tank, avoiding contact with the user during cleaning and allowing objects that accidentally fall into the lavatory trap to be recovered.

Sistema exclusivo Docol simple y fácil de limpiar: los residuos quedan atrapados en el depósito, evitando el contacto con el usuario durante la limpieza y permitiendo recuperar objetos que caigan accidentalmente en el sifón.

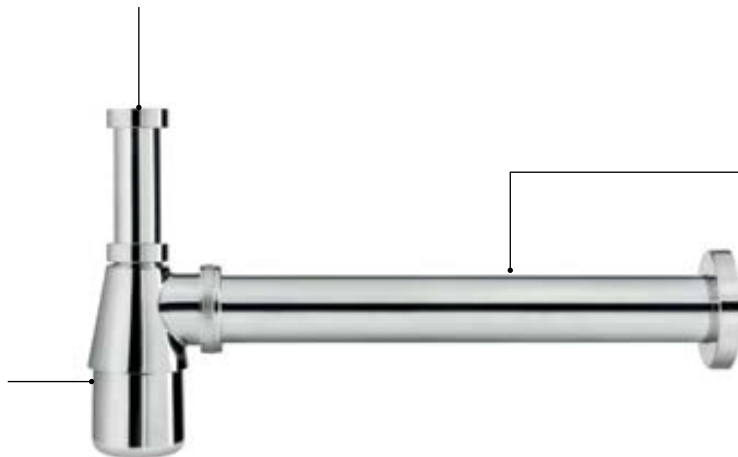

Sistema Anti-odor: impede o retorno de gases existentes nas tubulações de esgoto.

Anti-odor system: prevents the return of existing gases in the sewage pipes.

Sistema Antiolor: impide el retorno de gases existentes en las tuberías de desagüe.

Sifão para Lavatório
Lavatory Trap for Lavatory
Sifón para Lavatorio
Cód. 00660806

DIMENSIONAIS | DIMENSIONS | DIMENSIONES

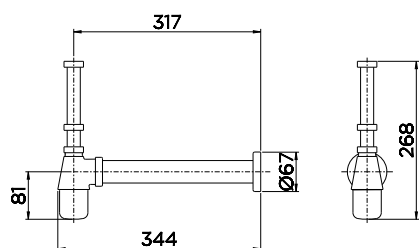

LIMPEZA DO SIFÃO | LAVATORY TRAP CLEANING | LIMPEZA DEL SIFON

Sistema de tampa removível de fácil retirada que facilita a limpeza e possibilita a recuperação de objetos que acidentalmente possam cair no ralo.

Easy-to-remove removable lid system facilitates cleaning and enables the recovery of objects that may accidentally fall into the drain.

Sistema de tapa removible de fácil extracción que facilita la limpieza y posibilita la recuperación de objetos que acidentalmente puedan caer en el desagüe.



CARACTERÍSTICAS TÉCNICAS | TECHNICAL CHARACTERISTICS | CARACTERÍSTICAS TÉCNICAS

Temperatura Máxima da água Maximum water temperature Temperatura Máxima del agua	Até 70°C Up to 70°C Hasta 70°C
Bitola Gauge Diámetro	Entrada: 7/8" / Saída: DN40 Input 7/8" / Output: DN40 Entrada: 7/8" / Salida: DN40
Aplicação Application Aplicación	Hotéis, edifícios e residências. Hotels, buildings and residences. Hoteles, edificios y residencias.
Acabamento Finish Acabado	Cromado Chrome plated Cromo
Normas Normas Normas	ABNT (aparelhos sanitários Sifão) NBR 14162 ABNT (Lavatory trap fittings) NBR 14162 ABNT (aparatos sanitarios Sifón) NBR 14162

SIFÃO PARA TANQUE

LAVATORY TRAP FOR TANK | SIFÓN PARA LAVATORIO

Design moderno: é ideal para uso em qualquer lavatório.

Modern design: ideal for use in any washbasin.

Diseño moderno: es ideal para uso en cualquier lavatorio.

Sistema exclusivo Docol simples e fácil de limpar: os resíduos ficam depositados no reservatório, evitando o contato com o usuário durante a limpeza e permitindo que os objetos que caem acidentalmente no sifão sejam recuperados.

Docol's unique and easy-to-clean system: waste is deposited in the tank, avoiding contact with the user during cleaning and allowing objects that accidentally fall into the lavatory trap to be recovered.

Sistema exclusivo Docol simple y fácil de limpiar: los residuos quedan atrapados en el depósito, evitando el contacto con el usuario durante la limpieza y permitiendo recuperar objetos que caigan accidentalmente en el sifón.



Sistema Anti-odor: impede o retorno de gases existentes nas tubulações de esgoto.

Anti-odor system: prevents the return of existing gases in the sewage pipes.

Sistema Antior: impide el retorno de gases existentes en las tuberías de desagüe.

Sifão para Tanque

Lavatory trap for Tank

Sifón para Tanque

Cód. 00660906

DIMENSIONAIS | DIMENSIONS | DIMENSIONES

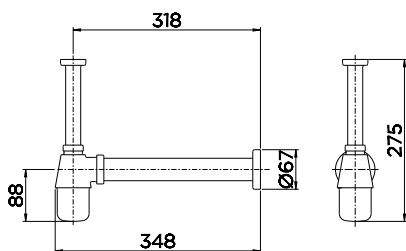

LIMPEZA DO SIFÃO | LAVATORY TRAP CLEANING | LIMPEZA DEL SIFON

Sistema de tampa removível de fácil retirada que facilita a limpeza e possibilita a recuperação de objetos que acidentalmente possam cair no ralo.

Easy-to-remove removable lid system facilitates cleaning and enables the recovery of objects that may accidentally fall into the drain.

Sistema de tapa removible de fácil extracción que facilita la limpieza y posibilita la recuperación de objetos que acidentalmente puedan caer en el desagüe.

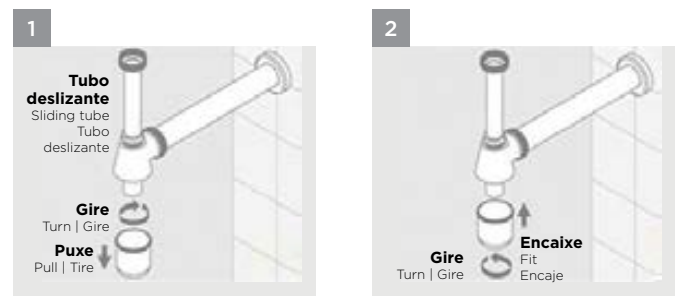

CARACTERÍSTICAS TÉCNICAS | TECHNICAL CHARACTERISTICS | CARACTERÍSTICAS TÉCNICAS

Temperatura Máxima da água
Maximum water temperature | Temperatura Máxima del agua

Até 70°C
Up to 70°C | Hasta 70°C

Bitola
Gauge | Diámetro

Entrada: G 1,1/4" / Saída: DN40
Input: G 1,1/4" / Output: DN40 | Entrada: G 1,1/4" / Salida: DN40

Aplicação
Application | Aplicación

Hotéis, edifícios e residências.
Hotels, buildings and residences.
Hoteles, edificios y residencias.

Acabamento
Finish | Acabado

Cromado
Chrome plated | Cromo

Normas
Normas | Normas

ABNT (aparelhos sanitários Sifão) NBR 14162
ABNT (Lavatory trap fittings) NBR 14162 | ABNT (aparatos sanitarios Sifón) NBR 14162

SIFÃO PARA COZINHA

LAVATORY TRAP FOR KITCHENS | SIFÓN PARA COCINA

Design moderno: é ideal para uso em qualquer lavatório.

Modern design: ideal for use in any washbasin.

Diseño moderno: es ideal para uso en cualquier lavatorio.

Sistema exclusivo Docol simples e fácil de limpar: os resíduos ficam depositados no reservatório, evitando o contato com o usuário durante a limpeza e permitindo que os objetos que caem acidentalmente no sifão sejam recuperados.

Docol's unique and easy-to-clean system: waste is deposited in the tank, avoiding contact with the user during cleaning and allowing objects that accidentally fall into the lavatory trap to be recovered.

Sistema exclusivo Docol simple y fácil de limpiar: los residuos quedan atrapados en el depósito, evitando el contacto con el usuario durante la limpieza y permitiendo recuperar objetos que caigan accidentalmente en el sifón.

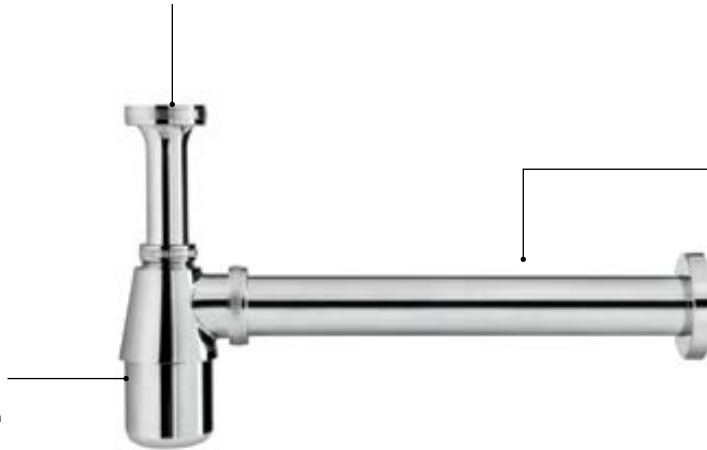

Sistema Anti-odor: impede o retorno de gases existentes nas tubulações de esgoto.

Anti-odor system: prevents the return of existing gases in the sewage pipes.

Sistema Antiolor: impide el retorno de gases existentes en las tuberías de desagüe.

Sifão para Cozinha
Lavatory Trap for Kitchens
SIFÓN PARA COCINA
Cód. 00661006

DIMENSIONAIS | DIMENSIONS | DIMENSIONES

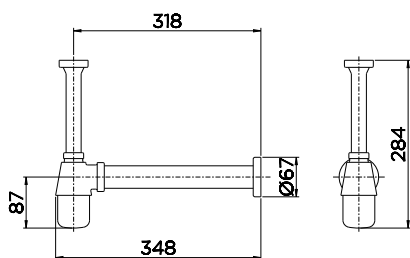

LIMPEZA DO SIFÃO | LAVATORY TRAP CLEANING | LIMPEZA DO SIFÃO

Sistema de tampa removível de fácil retirada que facilita a limpeza e possibilita a recuperação de objetos que acidentalmente possam cair no ralo

Easy-to-remove removable lid system facilitates cleaning and enables the recovery of objects that may accidentally fall into the drain

Sistema de tapa removible de fácil extracción que facilita la limpieza y posibilita la recuperación de objetos que acidentalmente puedan caer en el desagüe.



CARACTERÍSTICAS TÉCNICAS | TECHNICAL CHARACTERISTICS | CARACTERÍSTICAS TÉCNICAS

Temperatura Máxima da água Maximum water temperature Temperatura Máxima del agua	Até 70°C Up to 70°C Hasta 70°C
Bitola Gauge Diámetro	Entrada: G 1.1/2" / Saída: DN40 Input: G 1.1/2" / Output: DN40 Entrada: G 1.1/2" / Salida: DN40
Aplicação Application Aplicación	Hotéis, edifícios e residências. Hotels, buildings and residences. Hoteles, edificios y residencias.
Acabamento Finish Acabado	Cromado Chrome plated Cromo
Normas Normas Normas	ABNT (aparelhos sanitários Sifão) NBR 14162 ABNT (Lavatory trap fittings) NBR 14162 ABNT (aparatos sanitarios Sifón) NBR 14162

SIFÃO UNIVERSAL

UNIVERSAL LAVATORY TRAP | SIFÓN UNIVERSAL

Compatibilidade com válvulas de saída d'água para cozinha, lavatório e tanque.

Compatibility with universal VSA valves for kitchen, washbasin and tank.

Compatibilidad con válvulas de salida de agua para cocina, lavatorio y tanque.

Sistema antiodor: impede o retorno de gases existentes nas tubulações de esgoto.

Anti-odor system: prevents the return of existing gases in the sewage pipes.

Sistema Antiolor: impide el retorno de gases existentes en las tuberías de desagüe.

Dispensa o uso de fita vedarósca.

Does not require sealing tape.
No requiere cinta de sellado.

Trava: garante 5cm de fecho híbrido.

Latch: guarantees 5cm of hybrid closing.
Cierre: garantiza 5 cm de cierre híbrido.

Compatibilidade com tubulações de 50 e 50mm, com ou sem bolsa.

Compatibility with pipes of 50 and 50mm, with or without bag.
Compatibilidad con tuberías de 50 y 50 mm, con o sin bolsa.

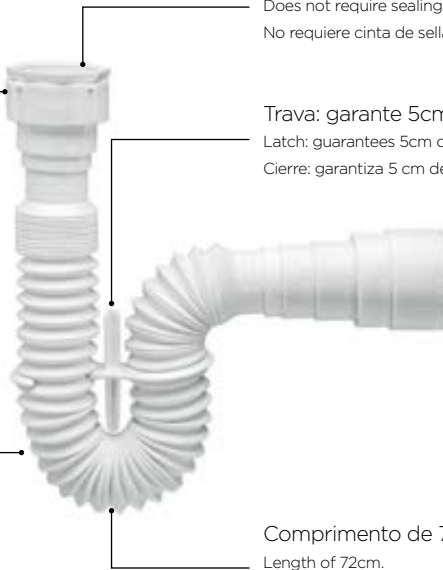

Comprimento de 72cm.

Length of 72cm.

Longitud de 72 cm.

Sifão Universal Extensível 72cm WH

Universal Extensible Lavatory trap 72cm WH

Sifón Universal Extensible 72cm WH

Cód. 00796526

DIMENSIONAIS | DIMENSIONS | DIMENSIONES

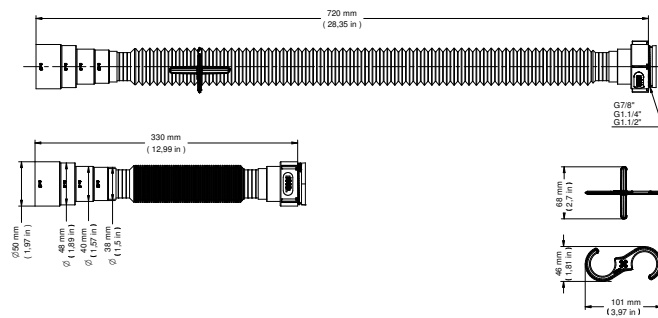

CARACTERÍSTICAS TÉCNICAS | TECHNICAL CHARACTERISTICS | CARACTERÍSTICAS TÉCNICAS

Acabamento Finish Acabado	Branco White Branco
Material Material Material	Polipropileno (PP) Polypropylene (PP) Polipropileno (PP)
Comprimento (esticado) Length (stretched) Longitud (estirado)	72cm 72cm 72cm
Bitola (entrada) Gauge Diámetro	7/8\", 1,1/4\" e 1,1/2\" 7/8\", 1,1/4\" and 1,1/2\" 7/8\", 1,1/4\" y 1,1/2\"
Bitola (saída) Gauge Diámetro	DN 38, DN 40, DN 48 e DN 50 DN 38, DN 40, DN 48 e DN 50 DN 38, DN 40, DN 48 e DN 50
Temperatura Máxima da água Maximum water temperature Temperatura Máxima del agua	Até 90°C Up to 90°C Hasta 90°C

LIGAÇÃO FLEXÍVEL

FLEXIBLE CONNECTION | CONEXIÓN FLEXIBLE

Produto em aço inoxidável.

Stainless steel product.

Producto en acero inoxidable.

Mais flexibilidade e facilidade para instalação.

More flexibility and ease of installation.

Más flexibilidad y facilidad de instalación.

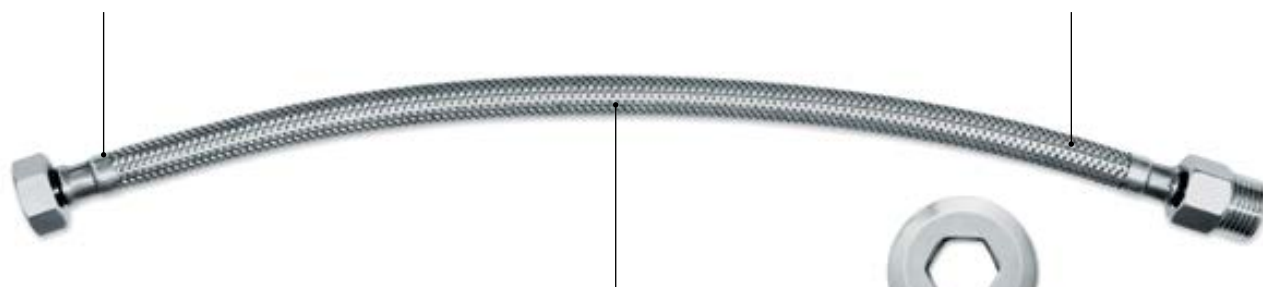

Qualidade e segurança. Excelente desempenho em baixa e alta pressão.

Quality and safety. Excellent performance at low and high pressure.

Calidad y seguridad. Excelente rendimiento en baja y alta presión.

Ligação Flexível em Aço Inox

Flexible Connection in Stainless Steel

Conexión flexible en Acero Inoxidable

Cód. 00607200 - 40cm

Cód. 00608900 - 60cm

DIMENSIONAIS | DIMENSIONS | DIMENSIONES

40cm

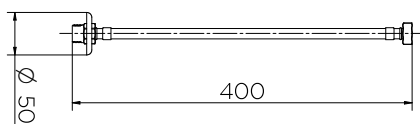

60cm

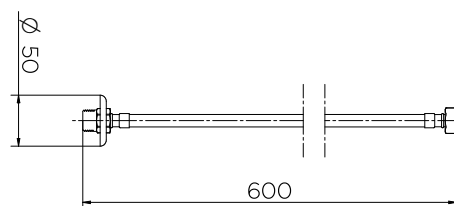

CARACTERÍSTICAS TÉCNICAS | TECHNICAL CHARACTERISTICS | CARACTERÍSTICAS TÉCNICAS

Classe de Pressão

Pressure Class | Clase de Presión

Pressão máxima de 300 m.c.a

Maximum pressure of 300 m.c.a

Presión máxima de 300 m.c.a

Temperatura Máxima da água

Maximum water temperature | Temperatura Máxima del agua

Entre -30°C e 120°C

Between -30° C and 120°C

Entre -30°C y 120°C

Aplicação

Application | Aplicación

Instalações de água quente ou fria, pneumáticas e de líquidos industriais.

Installations of hot or cold water, pneumatic and industrial liquids.

Instalaciones de agua caliente o fría, neumáticas y de líquidos industriales.

Acabamento

Finish | Acabado

Bruto

Brute | Bruto

Normas

Normas | Normas

NBR 14878

NBR 14878 | NBR 14878

LIGAÇÃO FLEXÍVEL

FLEXIBLE CONNECTION | CONEXIÓN FLEXIBLE

Produto em aço inoxidável.
Stainless steel product.
Producto en acero inoxidable.

Mais flexibilidade e facilidade para instalação.
More flexibility and ease of installation.
Más flexibilidad y facilidad de instalación.

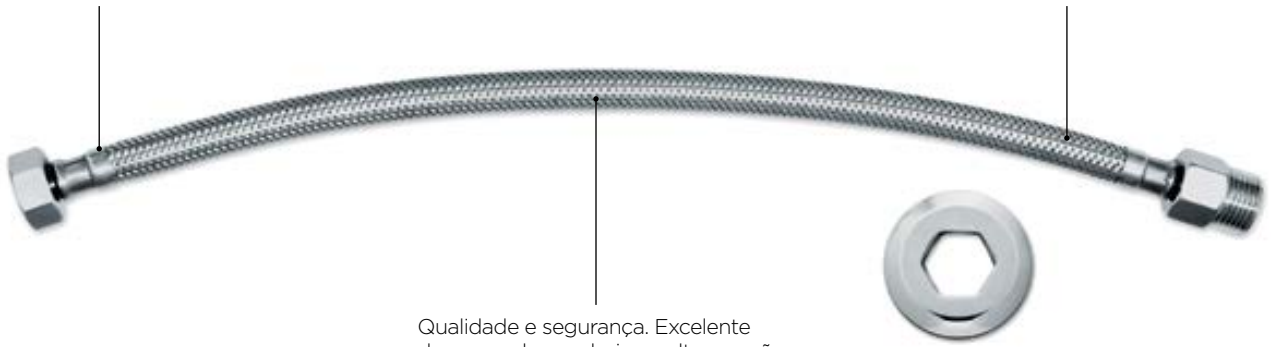

Qualidade e segurança. Excelente desempenho em baixa e alta pressão.
Quality and safety. Excellent performance at low and high pressure.
Calidad y seguridad. Excelente rendimiento en baja y alta presión.

Ligação Flexível 1/2" F/F Inox
Flexible Connection 1/2" F / F Stainless Steel
Conexión Flexible 1/2" F/F Inox
Cód. 00757200 - 40cm
Cód. 00757300 - 60cm

DIMENSIONAIS | DIMENSIONS | DIMENSIONES

40cm

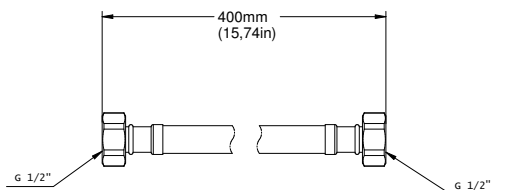

60cm

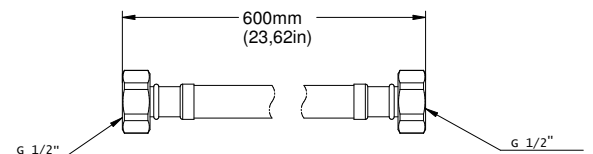

CARACTERÍSTICAS TÉCNICAS | TECHNICAL CHARACTERISTICS | CARACTERÍSTICAS TÉCNICAS

Classe de Pressão

Pressure Class | Clase de Presión

Pressão máxima de 300 m.c.a

Maximum pressure of 300 m.c.a
Presión máxima de 300 m.c.a

Temperatura Máxima da água

Maximum water temperature | Temperatura Máxima del agua

Entre -30°C e 120°C

Between -30°C and 120°C
Entre -30°C y 120°C

Aplicação

Application | Aplicación

Instalações de água quente ou fria, pneumáticas e de líquidos industriais.

Installations of hot or cold water, pneumatic and industrial liquids.

Instalaciones de agua caliente o fría, neumáticas y de líquidos industriales.

Acabamento

Finish | Acabado

Bruto

Brute | Bruto

Normas

Normas | Normas

NBR 14878

NBR 14878 | NBR 14878

TUBO DE LIGAÇÃO

CONNECTION TUBE | TUBO DE CONEXIÓN

Desenvolvido para ser aplicado em todos os modelos de vasos sanitários que possuem entrada de água na horizontal.

Designed to be applied to all models of toilets that have water inlet horizontally.
Desarrollado para ser aplicado en todos los modelos de inodoro que posean entrada de agua horizontal.

Instalação simples e fácil, sem necessitar de qualquer tipo de ferramenta.

Simple and easy installation, without the need for any type of tool.
Instalación simple y sencilla sin necesidad de ningún tipo de herramienta.

Encaixe perfeito que proporciona maior segurança contra vazamentos.

Perfect fitting that provides more safety against leaks.
Encaje perfecto que proporciona mayor seguridad contra fugas.

Comprimento mais próximo da distância padrão para reduzir o desperdício de materiais no momento da instalação.

Length closest to the default distance to reduce materials at the time of installation.

Largo más cercano de la distancia estándar para reducir el desperdicio de materiales en el momento de la instalación.

DocolChroma

Produto disponível no 2º semestre de 2018
Product available in 2nd semester of 2018
Producto disponible el 2º semestre de 2018



Tubo de Ligação para Bacia

Basin Connection Tube
Tubo de Conexión para Bacha

20cm	25cm	30cm
Cód. 00589206	Cód. 00626306	Cód. 00626606
Cód. 00589270 ● Grafite Escovado	Cód. 00626370 ● Grafite Escovado	Cód. 00626670 ● Grafite Escovado
Cód. 00589269 ● Cobre Escovado	Cód. 00626369 ● Cobre Escovado	Cód. 00626669 ● Cobre Escovado
Cód. 00589244 ● Níquel Escovado	Cód. 00626344 ● Níquel Escovado	Cód. 00626644 ● Níquel Escovado
Cód. 00589272 ● Ouro Escovado	Cód. 00626372 ● Ouro Escovado	Cód. 00626672 ● Ouro Escovado

DIMENSIONAIS | DIMENSIONS | DIMENSIONES

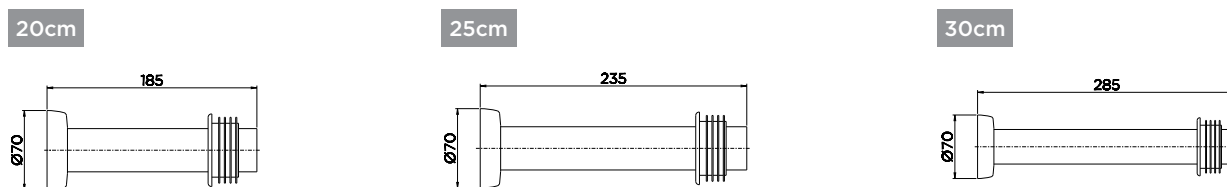

CARACTERÍSTICAS TÉCNICAS | TECHNICAL CHARACTERISTICS | CARACTERÍSTICAS TÉCNICAS

Acabamento Finish Acabado	Cromo polido com dupla camada de níquel e alta durabilidade Dual nickel Chrome with high durability Cromado Biníquel de alta durabilidad
Classe de Pressão Pressure Class Clase de Presión	De 2 a 40 m.c.a. From 0.2 to 4 bar De 3 a 57 PSI
Temperatura Máxima da água Maximum water temperature Temperatura Máxima del agua	Até 70°C Up to 70°C Hasta 70°C
Bitola Gauge Diámetro	1,1/2" 1,1/2" 1,1/2"
Aplicação Application Aplicación	Hotéis, edifícios e residências. Hotels, buildings and residences. Hoteles, edificios y residencias.
Acabamento Finish Acabado	Bruto Brute Bruto

PARAFUSOS DE FIXAÇÃO

SCREWS FIXING | TORNILLOS PARA FIJAR

Desenvolvido para ser aplicado em todos os modelos de vasos sanitários que possuem entrada de água na horizontal.
 Designed to be applied to all models of toilets that have water inlet horizontally.
 Desarrollado para ser aplicado en todos los modelos de inodoro que posean entrada de agua horizontal.



Comprimento mais próximo da distância padrão para reduzir o desperdício de materiais no momento da instalação.

Length closest to the default distance to reduce materials at the time of installation.

Largo más cercano de la distancia estándar para reducir el desperdicio de materiales en el momento de la instalación.

Parafusos Fixação para Bacia e Mictório Inox
 Screws Fixing for Bowl and Stainless Urinal
 Tornillos para Fijar Bacha y Mingitorio Inox

Cód. 00796300

DIMENSIONAIS | DIMENSIONS | DIMENSIONES

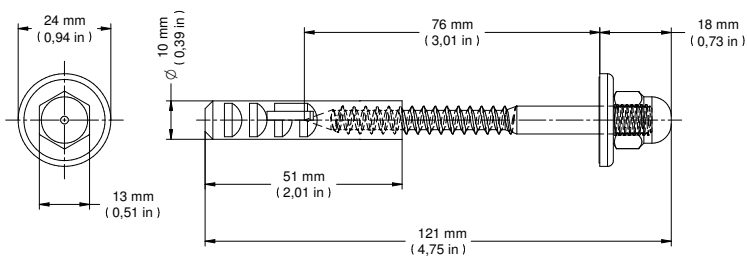

PARAFUSOS DE FIXAÇÃO

MOUNTING SCREWS | TORNILLOS PARA FIJAR

Desenvolvido para ser aplicado em todos os modelos de vasos sanitários que possuem entrada de água na horizontal.

Designed to be applied to all models of toilets that have water inlet horizontally.

Desarrollado para ser aplicado en todos los modelos de inodoro que posean entrada de agua horizontal.



Comprimento mais próximo da distância padrão para reduzir o desperdício de materiais no momento da instalação.

Length closest to the default distance to reduce materials at the time of installation.

Largo más cercano de la distancia estándar para reducir el desperdicio de materiales en el momento de la instalación.

Parafusos Fixação para Lavatório e Coluna Inox

Mounting Screws for Washbasin and Stainless steel Column

Tornillos para Fijar Lavatorio y Columna Inox

Cód. 00796400

DIMENSIONAIS | DIMENSIONS | DIMENSIONES

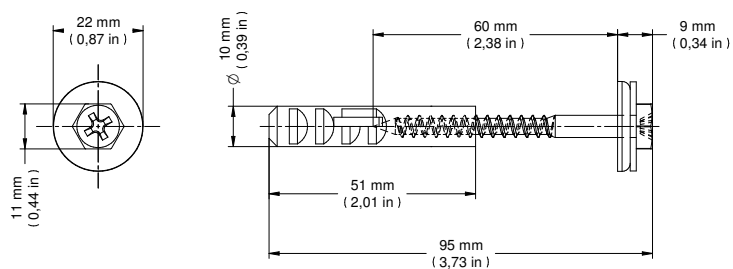

TE DERIVADOR

T DIVIDER | TE DERIVADOR



Utilizado para duplicar saídas de água.
Used to duplicate water outlets.
Utilizado para duplicar salidas de agua.

Te Derivador 1/2"
T Divider 1/2"
Te Derivador 1/2"
Cód. 00136906

DIMENSIONAIS | DIMENSIONS | DIMENSIONES

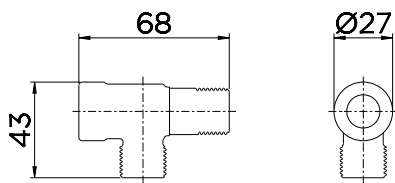

CARACTERÍSTICAS TÉCNICAS | TECHNICAL CHARACTERISTICS | CARACTERÍSTICAS TÉCNICAS

Classe de Pressão Pressure Class Clase de Presión	De 2 a 60 m.c.a com Estanqueidade até 140 m.c.a. From 2 to 60 m.c.a with sealing up to 140 m.c.a De 2 a 60 m.c.a con Estancamiento hasta 140 m.c.a.
Temperatura Máxima da água Maximum water temperature Temperatura Máxima del agua	Até 70°C Up to 70°C Hasta 70°C
Aplicação Application Aplicación	Instalações Hidráulicas Prediais. Hydraulic Installations in Buildings. Instalaciones Hidráulicas Prediales.
Acabamento Finish Acabado	Cromado Chrome plated Cromo

LUVA

SLEEVE | LUVA



Exemplo de aplicação:

- Banheiro: ducha higiênica e caixa acoplada.
- Cozinha: máquina de lavar louça e filtro de água.

Application example:

- Bathroom: handshower and attached flush box.
- Kitchen: dishwasher and water line.

Ejemplo de aplicación:

- Baño: ducha higiénica y caja acoplada.
- Cocina: máquina lavavajilla y filtro de agua.

Luva Fêmea G 1/2"
Female Sleeve G 1/2"
Manguito Hembra G 1/2"
Cód. 00168006

DIMENSIONAIS | DIMENSIONS | DIMENSIONES

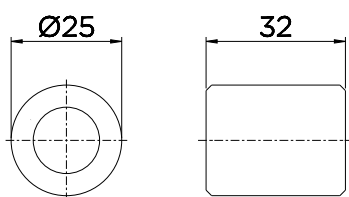

CARACTERÍSTICAS TÉCNICAS | TECHNICAL CHARACTERISTICS | CARACTERÍSTICAS TÉCNICAS

Classe de Pressão Pressure Class Clase de Presión	De 2 a 60 m.c.a com Estanqueidade até 140 m.c.a. From 2 to 60 m.c.a with sealing up to 140 m.c.a De 2 a 60 m.c.a con Estancamiento hasta 140 m.c.a.
Temperatura Máxima da água Maximum water temperature Temperatura Máxima del agua	Até 70°C Up to 70°C Hasta 70°C
Aplicação Application Aplicación	Instalações Hidráulicas Prediais. Hydraulic Installations in Buildings. Instalaciones Hidráulicas Prediales.
Acabamento Finish Acabado	Cromado Chrome plated Cromo

DOCOLBANHEIROS

DOCOLBATHROOMS | DOCOLBAÑOS

ACESSÓRIOS

ACCESSORIES
ACCESORIOS



TOALHEIROS TÉRMICOS
DOCOLCOZY

Pág. 250



BOSSANOVA

Pág. 254



ARABELLA

Pág. 256



SQUARE

Pág. 258



PRIME

Pág. 260



TRIP

Pág. 262



HOPE

Pág. 264



TOP

Pág. 266



MALTA

Pág. 268



SINGLE

Pág. 270



DOCOLIDEA

Pág. 272

TOALHAS SECAS E AQUECIDAS A
QUALQUER MOMENTO DO SEU DIA.

TOWELS DRY AND HEATED
AT ANY TIME OF THE DAY.

TOALLAS SECAS Y CALENTADAS
EN CUALQUIER MOMENTO DEL DÍA.



TOALHEIROS TÉRMICOS DOCOLCOZY

Bem-estar e conforto pós banho.

Well-being and comfort after bath.

Bienestar y confort después del baño.

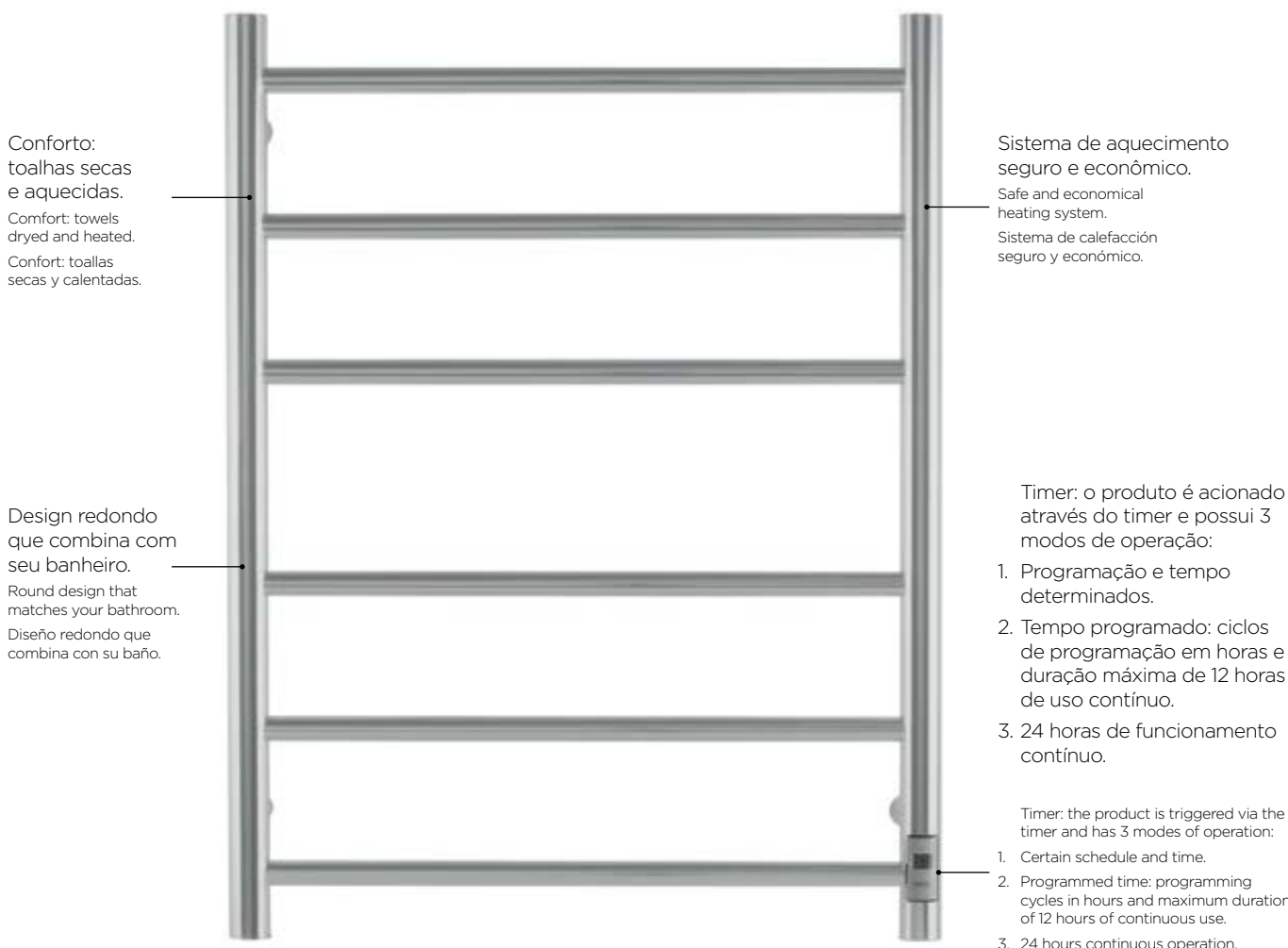

Conforto:
toalhas secas
e aquecidas.
Comfort: towels
dried and heated.
Confort: toallas
secas y calentadas.

Design redondo
que combina com
seu banheiro.
Round design that
matches your bathroom.
Diseño redondo que
combina con su baño.

Sistema de aquecimento
seguro e econômico.
Safe and economical
heating system.
Sistema de calefacción
seguro y económico.

Timer: o produto é acionado
através do timer e possui 3
modos de operação:
1. Programação e tempo
determinados.
2. Tempo programado: ciclos
de programação em horas e
duração máxima de 12 horas
de uso contínuo.
3. 24 horas de funcionamento
contínuo.

Timer: the product is triggered via the
timer and has 3 modes of operation:
1. Certain schedule and time.
2. Programmed time: programming
cycles in hours and maximum duration
of 12 hours of continuous use.
3. 24 hours continuous operation.

Timer: el producto se activa a través
del temporizador y tiene 3 modos
de funcionamiento:
1. Programación y tiempo determinados.
2. Tiempo programado: ciclos de
programación en horas y duración
máxima de 12 horas de uso continuo.
3. 24 horas de funcionamiento continuo.

Toalheiro Térmico Round
Heated Towel Rails Round
Calentador de Toallas Round

1 - Cód. 00917904 - 127v
2 - Cód. 00918104 - 220v

DIMENSIONAIS | DIMENSIONS | DIMENSIONES

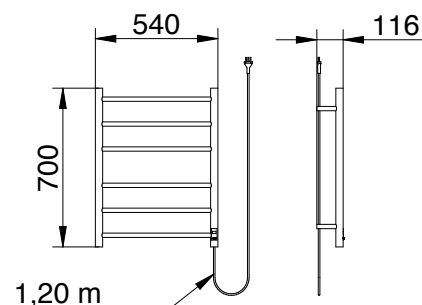

CARACTERÍSTICAS TÉCNICAS

TECHNICAL CHARACTERISTICS | CARACTERÍSTICAS TÉCNICAS

Acabamento Finish Acabado	Aço Inox Polido Polished Stainless steel Acero inoxidable pulido
Potência Power Potencia	60 W 60 W 60 W
Consumo Consumption Consumo	0,06 KW/h 0,06 KW/h 0,06 KW/h
Temperatura Temperature Temperatura	37°C - 42°C 37°C - 42°C 37°C - 42°C

TOALHAS SECAS E AQUECIDAS A
QUALQUER MOMENTO DO SEU DIA.

TOWELS DRY AND HEATED
AT ANY TIME OF THE DAY.

TOALLAS SECAS Y CALENTADAS EN
CUALQUIER MOMENTO DEL DÍA.



TOALHEIROS TÉRMICOS DOCOLCOZY

Bem-estar e conforto pós banho.

Well-being and comfort after bath.

Bienestar y confort después del baño.

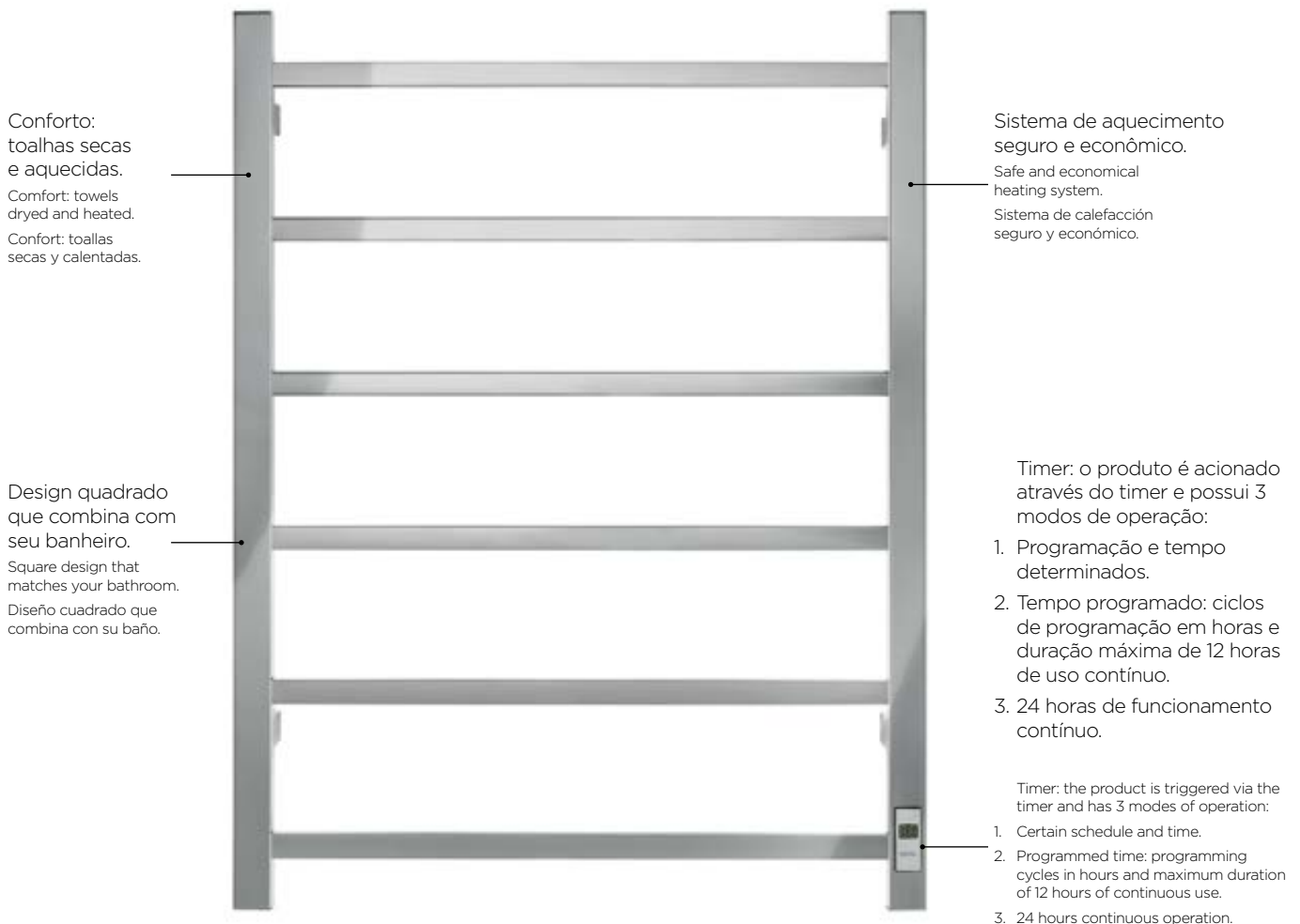

Conforto: toalhas secas e aquecidas.
 Comfort: towels dried and heated.
 Confort: toallas secas y calentadas.

Sistema de aquecimento seguro e econômico.
 Safe and economical heating system.
 Sistema de calefacción seguro y económico.

Design quadrado que combina com seu banheiro.
 Square design that matches your bathroom.
 Diseño cuadrado que combina con su baño.

Timer: o produto é acionado através do timer e possui 3 modos de operação:
 1. Programação e tempo determinados.
 2. Tempo programado: ciclos de programação em horas e duração máxima de 12 horas de uso contínuo.
 3. 24 horas de funcionamento contínuo.

Timer: the product is triggered via the timer and has 3 modes of operation:
 1. Certain schedule and time.
 2. Programmed time: programming cycles in hours and maximum duration of 12 hours of continuous use.
 3. 24 hours continuous operation.

Timer: el producto se activa a través del temporizador y tiene 3 modos de funcionamiento:
 1. Programación y tiempo determinados.
 2. Tiempo programado: ciclos de programación en horas y duración máxima de 12 horas de uso continuo.
 3. 24 horas de funcionamiento continuo.

Toalheiro Térmico Square
 Heated Towel Rails Square
 Calentador de Toallas Square

- 1 - Cód. 00917704 - 127v
- 2 - Cód. 00917804 - 220v

DIMENSIONAIS | DIMENSIONS | DIMENSIONES

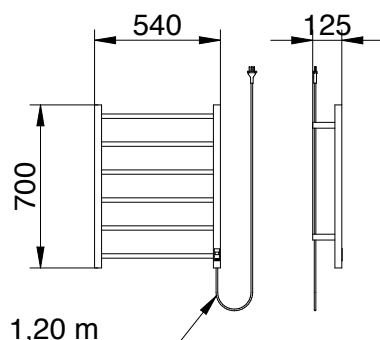

CARACTERÍSTICAS TÉCNICAS

TECHNICAL CHARACTERISTICS | CARACTERÍSTICAS TÉCNICAS

Acabamento Finish Acabado	Aço Inox Polido Polished Stainless steel Acero inoxidable pulido
Potência Power Potencia	60 W 60 W 60 W
Consumo Consumption Consumo	0,06 KW/h 0,06 KW/h 0,06 KW/h
Temperatura Temperature Temperatura	37°C - 42°C 37°C - 42°C 37°C - 42°C

BOSSANOVA

Traços orgânicos e contemporâneos.

Organic and contemporary traits.

Rasgos orgânicos y contemporâneos.



Porta Toalhas

Towel holder

Toallero

Cód. 00657406

CARACTERÍSTICAS TÉCNICAS | TECHNICAL CHARACTERISTICS | CARACTERÍSTICAS TÉCNICAS

Acabamento
Finish | Acabado

Cromado Biníquel com alta durabilidade
Dual nickel Chrome with high durability
Cromado Biníquel de alta durabilidad

Fixação
Fixation | Fijación

Dupla fixação na parede
Double wall mounting
Doble fijación en la pared

Diferenciais
Differentials | Diferenciales

Fixação sem parafusos aparentes
Mounting without apparent screws
Fijación sin tornillos a la vista

Composição do Kit
Kit Composition | Composición del Kit

Não possui
Does not have it | No posee

BOSSANOVA

COMPOSIÇÃO DA LINHA | LINE COMPOSITION | COMPOSICIÓN DE LA LÍNEA

1



Cabide
Hanger
Perchero

Cód. 00657806

2



Papeleira
Paper holder
Portarollo

Cód. 00657606

3



Porta Toalhas
Towel holder
Toallero

Cód. 00657406

4



Porta Toalhas de Rosto
Face Towel Holder
Portatoallas de Rosto

Cód. 00657306

5



Prateleira
Shelf
Estante

Cód. 00657206

6



Saboneteira de Parede
Wall Soap holder
Jabonera de Pared

Cód. 00657706

DIMENSIONAIS | DIMENSIONS | DIMENSIONES

1

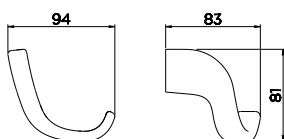

2

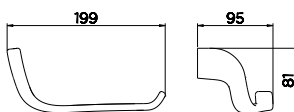

3

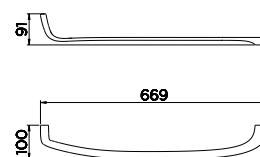

4

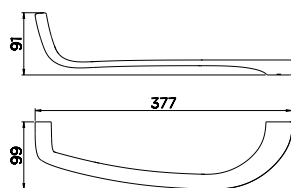

5

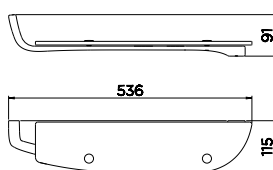

6

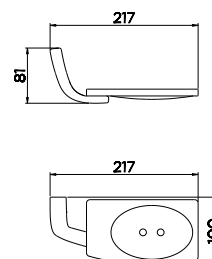

ARABELLA

O clássico em harmonia com seu tempo.

The classic in harmony with its time.

El clásico en armonía con su tiempo.



Porta Toalhas
Towel Holder
Toallero
Cód. 00536706

CARACTERÍSTICAS TÉCNICAS | TECHNICAL CHARACTERISTICS | CARACTERÍSTICAS TÉCNICAS

Acabamento Finish Acabado	Cromado Biniqel com alta durabilidade Dual nickel Chrome with high durability Cromado Biniqel de alta durabilidad
---------------------------------------	--

Fixação Fixation Fijación	Dupla fixação na parede Double wall mounting Doble fijación en la pared
---------------------------------------	--

Diferenciais Differentials Diferenciales	Fixação sem parafusos aparentes Fixation without apparent screws Fijación sin tornillos a la vista
--	---

Composição do Kit Kit Composition Composición del Kit	Não possui Does not have it No posee
---	--

ARABELLA

COMPOSIÇÃO DA LINHA | LINE COMPOSITION | COMPOSICIÓN DE LA LÍNEA

1



Cabide
Hanger
Perchero

Cód. 00536906

2



Papeleira
Paper holder
Porta papel higiénico

Cód. 00536806

3



Porta Toalhas Argola
Ring Towel Holder
Toallero Argola

Cód. 00537206

4



Porta Toalhas
Towel holder
Toallero

Cód. 00536706

5



Porta Toalhas de Rosto
Face Towel Holder
Toallero de Rosto

Cód. 00537106

6



Prateleira
Shelf
Estante

Cód. 00536506

7



Saboneteira de Parede
Wall Soap holder
Jabonera de Pared

Cód. 00536606

DIMENSIONAIS | DIMENSIONS | DIMENSIONES

1

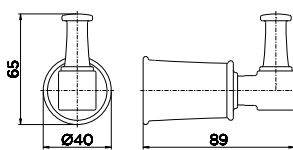

2

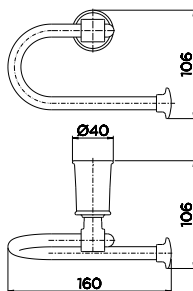

3

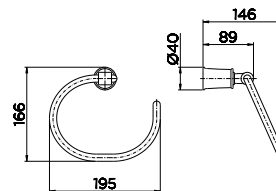

4

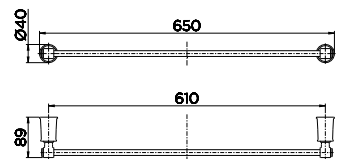

5

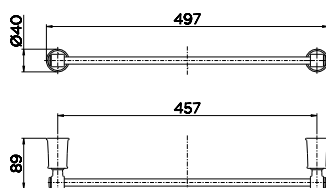

6

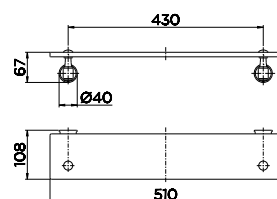

7

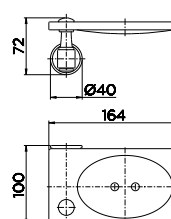

SQUARE

Formas geométricas e contemporâneas.

Geometric and contemporary forms.

Formas geométricas y contemporâneas.

DocolChroma



Porta Toalhas

Towel holder

Toallero

Cód. 00387706

CARACTERÍSTICAS TÉCNICAS | TECHNICAL CHARACTERISTICS | CARACTERÍSTICAS TÉCNICAS

Acabamento
Finish | Acabado

Cromado Biníquel com alta durabilidade
Dual nickel Chrome with high durability
Cromado Biníquel de alta durabilidad

Fixação
Fixation | Fijación

Dupla fixação na parede
Double wall mounting
Doble fijación en la pared

Diferenciais
Differentials | Diferenciales

Fixação sem parafusos aparentes
Mounting without apparent screws
Fijación sin tornillos a la vista

Composição do Kit
Kit Composition | Composición del Kit

Não possui
Does not have it | No posee

SQUARE

COMPOSIÇÃO DA LINHA | LINE COMPOSITION | COMPOSICIÓN DE LA LÍNEA

<p>1</p>  <p>Cabide Hanger Perchero</p> <p>Cód. 00388306 Cód. 00388370 ● Grafite Escovado Cód. 00388369 ● Cobre Escovado Cód. 00388344 ● Níquel Escovado Cód. 00388372 ● Ouro Escovado</p>	<p>2</p>  <p>Papeleira Paper holder Porta papel higiénico</p> <p>Cód. 00388506 Cód. 00388570 ● Grafite Escovado Cód. 00388569 ● Cobre Escovado Cód. 00388544 ● Níquel Escovado Cód. 00388572 ● Ouro Escovado</p>	<p>3</p>  <p>Porta Toalhas Towel holder Toallero</p> <p>Cód. 00387706 Cód. 00387770 ● Grafite Escovado Cód. 00387769 ● Cobre Escovado Cód. 00387744 ● Níquel Escovado Cód. 00387772 ● Ouro Escovado</p>	<p>4</p>  <p>Porta Toalhas Duplo Double Towel Holder Toallero de barra duplo</p> <p>Cód. 00641806 Cód. 00641870 ● Grafite Escovado Cód. 00641869 ● Cobre Escovado Cód. 00641844 ● Níquel Escovado Cód. 00641872 ● Ouro Escovado</p>
<p>5</p>  <p>Porta Toalhas de Rosto Face Towel Holder Toallero de Rostro</p> <p>Cód. 00388406 Cód. 00388470 ● Grafite Escovado Cód. 00388469 ● Cobre Escovado Cód. 00388444 ● Níquel Escovado Cód. 00388472 ● Ouro Escovado</p>	<p>6</p>  <p>Prateleira Shelf Estante</p> <p>Cód. 00388206 Cód. 00388270 ● Grafite Escovado Cód. 00388269 ● Cobre Escovado Cód. 00388244 ● Níquel Escovado Cód. 00388272 ● Ouro Escovado</p>	<p>7</p>  <p>Saboneteira de Parede Wall Soap holder Jabonera de Pared</p> <p>Cód. 00387906 Cód. 00387970 ● Grafite Escovado Cód. 00387969 ● Cobre Escovado Cód. 00387944 ● Níquel Escovado Cód. 00387972 ● Ouro Escovado</p>	

DIMENSIONAIS | DIMENSIONS | DIMENSIONES

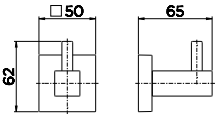
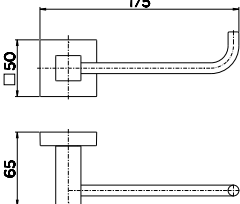
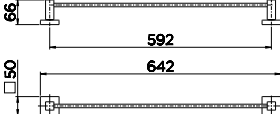
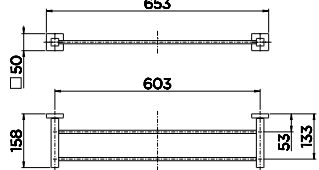
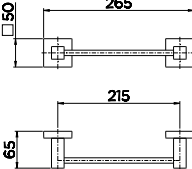
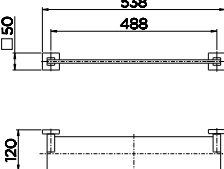
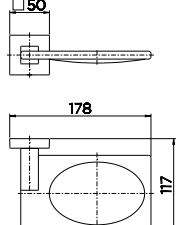
<p>1</p>  <p>50, 65, 62</p>	<p>2</p>  <p>175, 50, 65</p>	<p>3</p>  <p>66, 50, 592, 642</p>	<p>4</p>  <p>653, 50, 158, 603, 53, 133</p>
<p>5</p>  <p>50, 265, 215, 65</p>	<p>6</p>  <p>50, 538, 488, 120</p>	<p>7</p>  <p>50, 178, 117</p>	

PRIME

Formas retas e robustas.

Straight and robust shapes.

Formas rectas y robustas.



Porta Toalhas

Towel holder

Toallero

Cód. 00541806

CARACTERÍSTICAS TÉCNICAS | TECHNICAL CHARACTERISTICS | CARACTERÍSTICAS TÉCNICAS

Acabamento
Finish | Acabado

Cromado Biníquel com alta durabilidade
Dual nickel Chrome with high durability
Cromado Biníquel de alta durabilidad

Fixação
Fixation | Fijación

Dupla fixação na parede
Double wall mounting
Doble fijación en la pared

Diferenciais
Differentials | Diferenciales

Fixação sem parafusos aparentes
Mounting without apparent screws
Fijación sin tornillos a la vista

Composição do Kit
Kit Composition | Composición del Kit

Não possui
Does not have it | No posee

PRIME

COMPOSIÇÃO DA LINHA | LINE COMPOSITION | COMPOSICIÓN DE LA LÍNEA

1



Cabide
Hanger
Perchero

Cód. 00542406

2



Papeleira
Paper holder
Porta papel higiénico

Cód. 00542306

3



Porta Toalhas
Towel holder
Toallero

Cód. 00541806

4



Porta Toalhas de Rosto
Face Towel Holder
Toallero de Rosto

Cód. 00541906

5



Prateleira
Shelf
Estante

Cód. 00542206

6



Saboneteira de Parede
Wall Soap holder
Jabonera de Pared

Cód. 00542106

DIMENSIONAIS | DIMENSIONS | DIMENSIONES

1

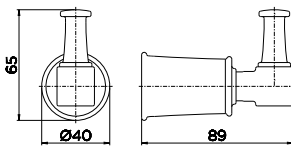

2

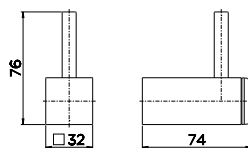

3

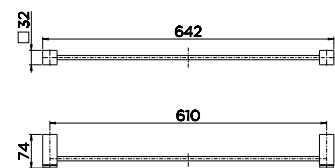

4

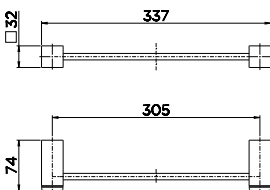

5

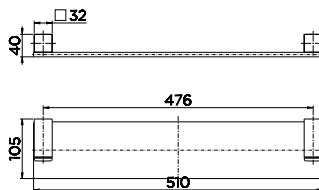

6

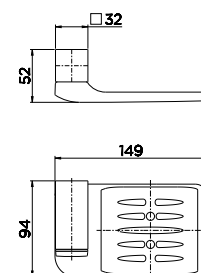

TRIP

Versátil e contemporâneo em traços quadrados.

Versatile and contemporary in square lines.

Versátil y contemporáneo en trazos cuadrados.



Porta Toalha Bastão
Rod Towel Holder
Toallero Bastón
Cód. 00762006

CARACTERÍSTICAS TÉCNICAS | TECHNICAL CHARACTERISTICS | CARACTERÍSTICAS TÉCNICAS

Acabamento
Finish | Acabado
Cromado Biníquel com alta durabilidade
Dual nickel Chrome with high durability
Cromado Biníquel de alta durabilidad

Fixação
Fixation | Fijación
Dupla fixação na parede
Double wall mounting
Doble fijación en la pared

Diferenciais
Differentials | Diferenciales
Fixação sem parafusos aparentes
Mounting without apparent screws
Fijación sin tornillos a la vista

Composição do Kit
Kit Composition
Composición del Kit

- 1 Porta-toalhas bastão
- 1 Rod Towel holder | 1 Toallero bastón
- 1 Porta-toalhas argola
- 1 Ring Towel holder | 1 Toallero argolla
- 1 Cabide
- 1 Hanger | 1 Percha
- 1 Papeleira
- 1 Paper holder | 1 Porta papel higiénico
- 1 Saboneteira
- 1 Soap holder | 1 Jabonera



Kit Acessórios - 5 peças
Cód. 00765606

TRIP

COMPOSIÇÃO DA LINHA | LINE COMPOSITION | COMPOSICIÓN DE LA LÍNEA

1



Cabide
Hanger
Perchero

Cód. 00761706

2



Porta Toalha Argola
Ring Towel Holder
Toallero Argola

Cód. 00763806

3



Porta Toalhas Bastão
Rod Towel holder
Toallero Bastón

Cód. 00762006

4



Papeleira
Paper holder
Porta papel higiénico

Cód. 00761806

5



Prateleira
Shelf
Estante

Cód. 00764806

6



Saboneteira de Parede
Wall Soap holder
Jabonera de Pared

Cód. 00761906

DIMENSIONAIS | DIMENSIONS | DIMENSIONES

1

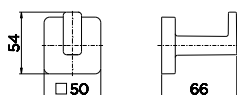

2

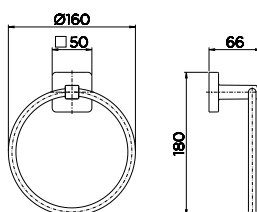

3

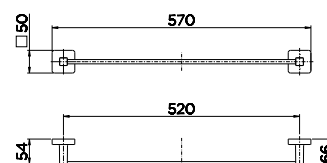

4

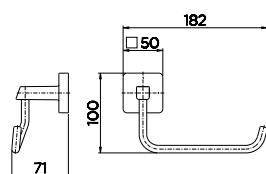

5

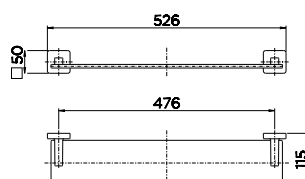

6

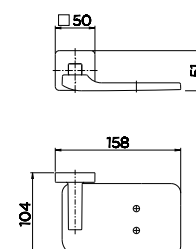

HOPE

Versátil e contemporâneo em traços redondos.

Versatile and contemporary with round traits.

Versátil y contemporáneo en trazos redondos.



Porta Toalha Bastão
Rod Towel Holder
Toallero Bastón
Cód. 00761606

CARACTERÍSTICAS TÉCNICAS | TECHNICAL CHARACTERISTICS | CARACTERÍSTICAS TÉCNICAS

Acabamento Finish Acabado	Cromado Biníquel com alta durabilidade Dual nickel Chrome with high durability Cromado Biníquel de alta durabilidad
Fixação Fixation Fijación	Dupla fixação na parede Double wall mounting Doble fijación en la pared
Diferenciais Differentials Diferenciales	Fixação sem parafusos aparentes Mounting without apparent screws Fijación sin tornillos a la vista
Composição do Kit Kit Composition Composición del Kit	1 Porta-toalhas bastão 1 Rod Towel holder 1 Toallero bastón 1 Porta-toalhas argola 1 Ring Towel holder 1 Toallero argolla 1 Cabide 1 Hanger 1 Percha 1 Papeleira 1 Paper holder 1 Porta papel higiénico 1 Saboneteira 1 Soap holder 1 Jabonera



Kit Acessórios - 5 peças
Cód. 00765306

HOPE

COMPOSIÇÃO DA LINHA | LINE COMPOSITION | COMPOSICIÓN DE LA LÍNEA

1



Cabide
Hanger
Perchero

Cód. 00761106

2



Porta Toalha Argola
Ring Towel Holder
Toallero Argola

Cód. 00763706

3



Porta Toalhas Bastão
Rod Towel holder
Toallero Bastón

Cód. 00761606

4



Papeleira
Paper holder
Porta papel higiénico

Cód. 00761206

5



Prateleira
Shelf
Estante

Cód. 00764706

6



Saboneteira de Parede
Wall Soap holder
Jabonera de Pared

Cód. 00761306

DIMENSIONAIS | DIMENSIONS | DIMENSIONES

1

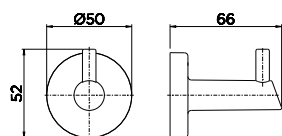

2

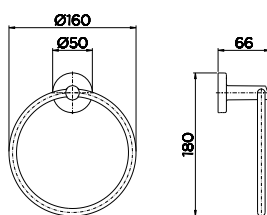

3

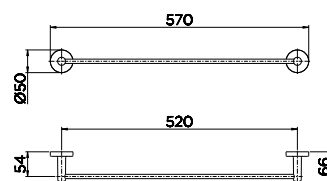

4

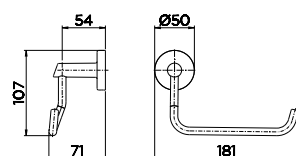

5

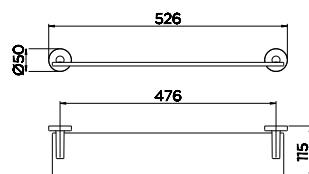

6

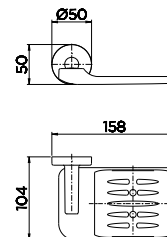

TOP

Elegância em formas retas e suaves.

Elegance in straight and soft shapes.

Elegante en formas rectas y suaves.



Porta Toalhas
Towel holder
Toallero
Cód. 00533706

CARACTERÍSTICAS TÉCNICAS | TECHNICAL CHARACTERISTICS | CARACTERÍSTICAS TÉCNICAS

Acabamento Finish Acabado	Cromado Biníquel com alta durabilidade Dual nickel Chrome with high durability Cromado Biníquel de alta durabilidad
Fixação Fixation Fijación	Dupla fixação na parede Double wall mounting Doble fijación en la pared
Diferenciais Differentials Diferenciales	Fixação sem parafusos aparentes Mounting without apparent screws Fijación sin tornillos a la vista
Composição do Kit Kit Composition Composición del Kit	1 Porta-toalhas 1 Towel holder 1 Toallero 1 Porta-toalhas argola 1 Ring Towel holder 1 Toallero argolla 1 Cabide 1 Hanger 1 Percha 1 Papeleira 1 Paper holder 1 Porta papel higiénico 1 Saboneteira 1 Soap holder 1 Jabonera



Kit Acessórios - 5 peças
Cód. 00552906

TOP

COMPOSIÇÃO DA LINHA | LINE COMPOSITION | COMPOSICIÓN DE LA LÍNEA

1



Cabide
Hanger
Perchero

Cód. 00534306

2



Papeleira
Paper holder
Porta papel higiénico

Cód. 00534206

3



Porta Toalhas Argola
Ring Towel Holder
Toallero Argola

Cód. 00534106

4



Porta Toalhas
Towel holder
Toallero

Cód. 00533706

5



Porta Toalhas Duplo
Double Towel Holder
Toallero Duplo

Cód. 00641706

6



Prateleira
Shelf
Estante

Cód. 00533906

7



Porta Toalhas de Rosto
Face towel holder
Porta Toalla de Rosto

Cód. 00607306

8



Saboneteira de Parede
Wall Soap holder
Jabonera de Pared

Cód. 00533806

DIMENSIONAIS | DIMENSIONS | DIMENSIONES

1

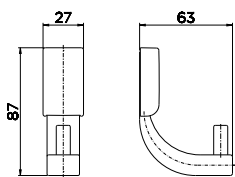

2

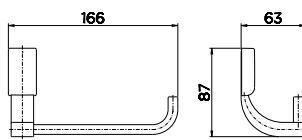

3

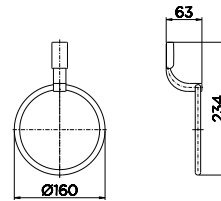

4

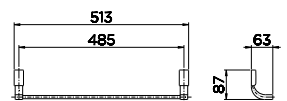

5

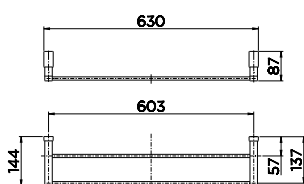

6

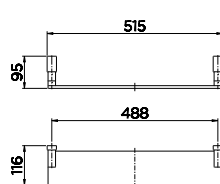

7

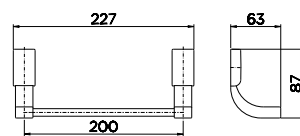

8

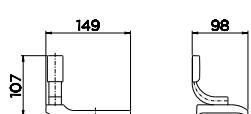

MALTA



Porta Toalha Bastão
Rod Towel Holder
Toallero Bastón
Cód. 00435406

CARACTERÍSTICAS TÉCNICAS | TECHNICAL CHARACTERISTICS | CARACTERÍSTICAS TÉCNICAS

Acabamento
Finish | Acabado
Cromado Biníquel com alta durabilidade
Dual nickel Chrome with high durability
Cromado Biníquel de alta durabilidad

Fixação
Fixation | Fijación
Dupla fixação na parede
Double wall mounting
Doble fijación en la pared

Diferenciais
Differentials | Diferenciales
Fixação sem parafusos aparentes
Mounting without apparent screws
Fijación sin tornillos a la vista

Composição do Kit
Kit Composition
Composición del Kit

1 Porta-toalhas bastão
1 Rod Towel holder | 1 Toallero bastón
1 Porta-toalhas argola
1 Ring Towel holder | 1 Toallero argolla
1 Cabide
1 Hanger | 1 Percha
1 Papeleira
1 Paper holder | 1 Porta papel higiénico
1 Saboneteira
1 Soap holder | 1 Jabonera



Kit Acessórios Hope - 5 peças
Cód. 00765306

MALTA

COMPOSIÇÃO DA LINHA | LINE COMPOSITION | COMPOSICIÓN DE LA LÍNEA

1



Cabide
Hanger
Perchero

Cód. 00434906

2



Papeleira
Paper holder
Porta papel higiénico

Cód. 00435006

3



Porta Toalha Argola
Ring Towel Holder
Toallero Argola

Cód. 00435506

4



Porta Toalhas de Rosto
Face Towel Holder
Toallero de Rostro

Cód. 00435406

5



Prateleira
Shelf
Estante

Cód. 00435106

6



Saboneteira de Pared
Wall Soap holder
Jabonera de Pared

Cód. 00435206

DIMENSIONAIS | DIMENSIONS | DIMENSIONES

1

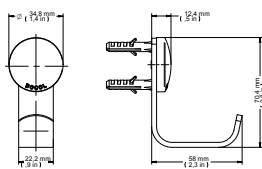

CABIDE MALTA - CHROME
ROBE HOOK - MALTA ACCESSORIES
PERCHERO - ACCESORIOS MALTA

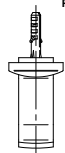

2

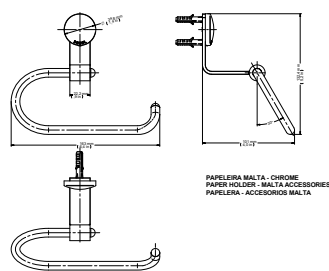

PAPELEIRA MALTA - CHROME
PAPER HOLDER - MALTA ACCESSORIES
PAPELERA - ACCESORIOS MALTA

3

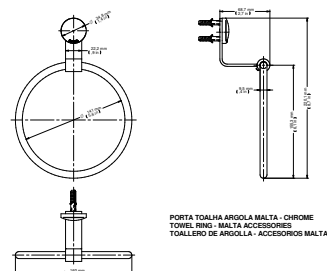

PORTA TOALHA ARGOLA MALTA - CHROME
TOWEL RING - MALTA ACCESSORIES
TOALLERO DE ARGOLLA - ACCESORIOS MALTA

4

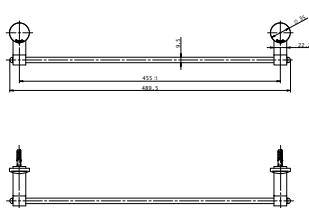

5

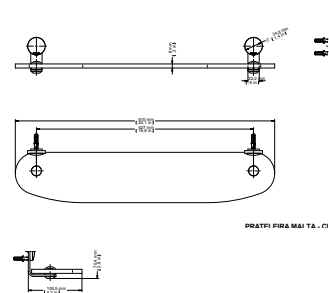

PRATEIRA MALTA - CHROME

6

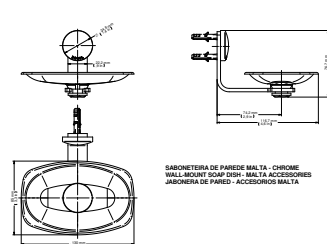

SABONETEIRA DE PAREDE MALTA - CHROME
WALL-MOUNT SOAP DISH - MALTA ACCESSORIES
JABONERA DE PARED - ACCESORIOS MALTA

SINGLE



Porta Toalha Bastão
Rod Towel Holder
Toallero Bastón
Cód. 00158106

CARACTERÍSTICAS TÉCNICAS | TECHNICAL CHARACTERISTICS | CARACTERÍSTICAS TÉCNICAS

Acabamento
Finish | Acabado
Cromado Biníquel com alta durabilidade
Dual nickel Chrome with high durability
Cromado Biníquel de alta durabilidad

Fixação
Fixation | Fijación
Dupla fixação na parede
Double wall mounting
Doble fijación en la pared

Diferenciais
Differentials | Diferenciales
Fixação sem parafusos aparentes
Mounting without apparent screws
Fijación sin tornillos a la vista

Composição do Kit
Kit Composition
Composición del Kit

1 Porta-toalhas bastão
1 Rod Towel holder | 1 Toallero bastón
1 Porta-toalhas argola
1 Ring Towel holder | 1 Toallero argolla
1 Cabide
1 Hanger | 1 Percha
1 Papeleira
1 Paper holder | 1 Porta papel higiénico
1 Saboneteira
1 Soap holder | 1 Jabonera



Kit Acessórios - 5 peças
Cód. 00183106

SINGLE

COMPOSIÇÃO DA LINHA | LINE COMPOSITION | COMPOSICIÓN DE LA LÍNEA

1



Cabide
Hanger
Perchero

Cód. 00158206

2



Porta Toalha Argola
Ring Towel Holder
Toallero Argola

Cód. 00158006

3



Porta Toalhas Bastão
Rod Towel holder
Toallero Bastón

Cód. 00158106

4



Papeleira
Paper holder
Porta papel higiénico

Cód. 00158306

5



Prateleira
Shelf
Estante

Cód. 00219806

6



Saboneteira de Parede
Wall Soap holder
Jabonera de Pared

Cód. 00158606

DIMENSIONAIS | DIMENSIONS | DIMENSIONES

1

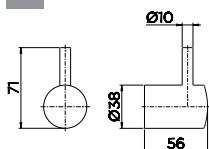

2

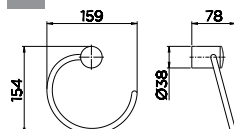

3

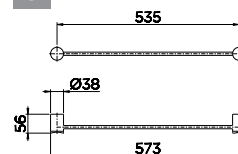

4

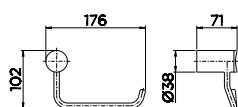

5

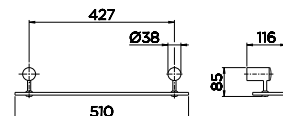

6

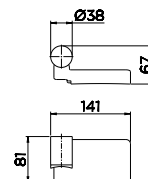

DOCOLIDEA



Porta Toalha Bastão
Rod Towel Holder
Toallero Bastón
Cód. 00586206

CARACTERÍSTICAS TÉCNICAS | TECHNICAL CHARACTERISTICS | CARACTERÍSTICAS TÉCNICAS

Acabamento
Finish | Acabado
Cromado Biníquel com alta durabilidade
Dual nickel Chrome with high durability
Cromado Biníquel de alta durabilidad

Fixação
Fixation | Fijación
Dupla fixação na parede
Double wall mounting
Doble fijación en la pared

Diferenciais
Differentials | Diferenciales
Fixação sem parafusos aparentes
Mounting without apparent screws
Fijación sin tornillos a la vista

Composição do Kit
Kit Composition
Composición del Kit

1 Porta-toalhas bastão
1 Rod Towel holder | 1 Toallero bastón
1 Porta-toalhas argola
1 Ring Towel holder | 1 Toallero argolla
1 Cabide
1 Hanger | 1 Percha
1 Papeleira
1 Paper holder | 1 Porta papel higiénico
1 Saboneteira
1 Soap holder | 1 Jabonera



Kit Acessórios - 5 peças
Cód. 00586306

DOCOLIDEA

COMPOSIÇÃO DA LINHA | LINE COMPOSITION | COMPOSICIÓN DE LA LÍNEA

1



Cabide
Hanger
Perchero

Cód. 00585906

2



Papeleira
Paper holder
Porta papel higiénico

Cód. 00586006

3



Porta Toalhas Bastão
Rod Towel holder
Toallero Bastón

Cód. 00586206

4



Porta Toalhas de Rosto
Face towel holder
Toallero de Rostro

Cód. 00593006

5



Prateleira
Shelf
Estante

Cód. 00612206

6



Saboneteira de Parede
Wall Soap holder
Jabonera de Pared

Cód. 00586106

DIMENSIONAIS | DIMENSIONS | DIMENSIONES

1

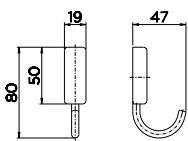

2

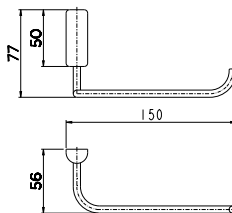

3

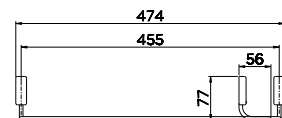

4

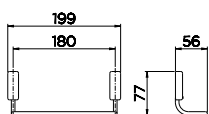

5

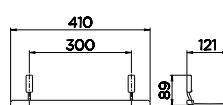

6

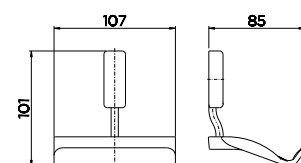

DOCOLBANHEIROS

DOCOLBATHROOMS | DOCOLBAÑOS

SISTEMAS DE DESCARGA

FLUSHING SYSTEMS
SISTEMAS DE DESCARGA



CAIXA DE DESCARGA
EMBUTIDA G.3008

Pág. 276



ACABAMENTO CAIXA DE
DESCARGA EMBUTIDA

Pág. 279



ACABAMENTO
ANTIVANDALISMO

Pág. 280



VÁLVULA DE DESCARGA
DOCOLBASE

Pág. 281



ACABAMENTO PARA
VÁLVULA DE DESCARGA
DOCOLFLAT

Pág. 282



ACABAMENTO PARA
VÁLVULA DE DESCARGA
INDUSTRIAL

Pág. 283



ACABAMENTO PARA
VÁLVULA DE DESCARGA
SALVÁGUA SQUARE

Pág. 284



ACABAMENTO PARA
VÁLVULA DE DESCARGA
LUXUS

Pág. 285



ACABAMENTO PARA
VÁLVULA DE DESCARGA
BOX

Pág. 286



ACABAMENTO PARA
VÁLVULA DE DESCARGA
BENEFIT

Pág. 287



ACABAMENTO PARA
VÁLVULA DE DESCARGA
ANTIVANDALISMO

Pág. 288



ACABAMENTO PARA
VÁLVULA DE DESCARGA
ANTIVANDALISMO
SALVÁGUA

Pág. 289



ACABAMENTO PARA
VÁLVULA DE DESCARGA
SENSOR

Pág. 290



ACABAMENTO PARA
VÁLVULA DE DESCARGA
CLÁSSICA

Pág. 291



ACABAMENTO PARA
VÁLVULA DE DESCARGA
CLÁSSICA SALVÁGUA

Pág. 292



ACABAMENTO PARA
VÁLVULA DE DESCARGA
ESPECIAL

Pág. 293



ACABAMENTO PARA
VÁLVULA DE DESCARGA
ESPECIAL SALVÁGUA

Pág. 294

CAIXA DESCARGA EMBUTIDA G.3008

Permite medição individual por meio de instalação de hidrometro.

Allows individual measurement by means of hydrometer installation.
Permite medición individual por medio de instalación de hidrómetro.

Manutenção individual, com registro integrado de 1/4 de volta.

Individual maintenance with integrated 1/4 turn recording.
Mantenimiento individual, con válvula integrada de 1/4 de vuelta.

Compatibilidade com tubulações de 1/2" e 3/4".

Compatibility with 1/2" and 3/4" pipes.
Compatibilidad con tuberías de 1/2" y 3/4".



Versatilidade: pode ser instalada em alvenaria (paredes a partir de 12cm de espessura) e em Drywall (com suporte).

Versatility: can be installed in masonry (walls from 12cm thick) and Drywall (with support).

Versatilidad: puede instalarse en paredes de ladrillo/mampostería (a partir de 12cm de espesor) y de Cartón Yeso o Drywall (con soporte).

Enchimento rápido para alta e baixa pressão de 2 a 40 m.c.a.

Fast filling for high and low pressure of 2 to 40 m.c.a.

Carga o llenado rápido para alta y baja presión de 2 a 40 m.c.a.

Isolamento contra condensação e ruído através do revestimento de isopor.

Isolation constraint condensation and noise through styrofoam coating.

Aislación contra condensación y ruido a través de revestimiento de poliestireno expandido.

Para instalação com bacia convencional.

For installation with conventional basin.

Para instalación con inodoro convencional.

Volume de descarga: 6,8 litros/fluxo.

Flushing volume: 6,8 litros/flow.

Volumen de descarga: 6,8 litros/flujo.

Caixa Descarga Embutida G.3008 Para Alvenaria e Drywall - Bacia Convencional

Built-In Flush Box G.3008 for Masonry and Drywall - Conventional Basin

Cisterna Empotrada G.3008 p/ paredes, mampostería y Drywall - Inodoro Convencional.

Cód. 00949000

CARACTERÍSTICAS TÉCNICAS

TECHNICAL CHARACTERISTICS | CARACTERÍSTICAS TÉCNICAS

Classe de Pressão Pressure Class Clase de Presión	De 3 a 40 m.c.a. From 3 to 40 m.c.a. De 3 a 40 m.c.a.
Bitola Gauge Diámetro	1/2" - 3/4" 1/2" - 3/4" 1/2" - 3/4"
Volume de Descarga Flushing volume Volumen de descarga	6,8 litros/fluxo 6,8 litros/flow 6,8 litros/flujo
Acabamento Finish Acabado	N/A N/A N/A

DIMENSIONAIS | DIMENSIONS | DIMENSIONES

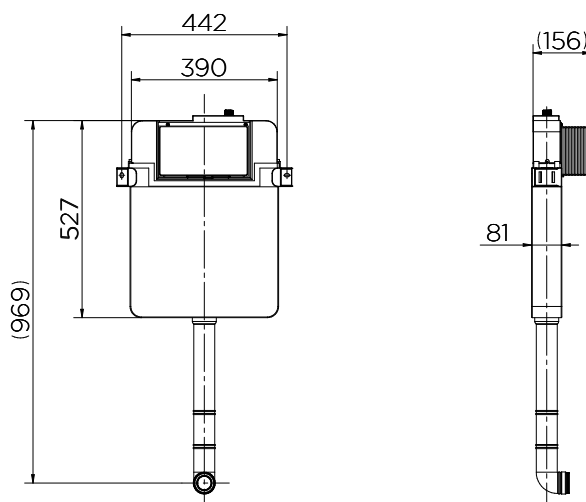

CAIXA DESCARGA EMBUTIDA G.3008

Permite medição individual por meio de instalação de hidrometro.

Allows individual measurement by means of hydrometer installation.

Permite medición individual por medio de instalación de hidrómetro.

Manutenção individual, com registro integrado de 1/4 de volta.

Individual maintenance with integrated 1/4 turn recording.

Mantenimiento individual, con válvula integrada de 1/4 de vuelta.

Para instalação com bacia suspensa.

For installation with suspended basin.

Para instalación con inodoro suspendido.



Enchimento rápido para alta e baixa pressão de 2 a 40 m.c.a.

Fast filling for high and low pressure of 2 to 40 m.c.a.

Carga o llenado rápido para alta y baja presión de 2 a 40 m.c.a.

Compatibilidade com tubulações de 1/2" e 3/4".

Compatibility with 1/2" and 3/4" pipes.

Compatibilidad con tuberías de 1/2" y 3/4".

Volume de descarga: 6,8 litros/fluxo.

Flushing volume: 6,8 litros/flow.

Volumen de descarga: 6,8 litros/flujo.

Caixa Descarga Embutida G.3008 Para Alvenaria - Bacia Suspensa

Built-In Flush Box G.3008 For Masonry - Suspended Basin

Cisterna Empotrada G.3008 Para Paredes, mampostería - Inodoro Suspendido

Cód. 00949100

CARACTERÍSTICAS TÉCNICAS

TECHNICAL CHARACTERISTICS | CARACTERÍSTICAS TÉCNICAS

Classe de Pressão Pressure Class Clase de Presión	De 3 a 40 m.c.a. From 3 to 40 m.c.a. De 3 a 40 m.c.a.
Bitola Gauge Diámetro	1/2" - 3/4" 1/2" - 3/4" 1/2" - 3/4"
Volume de Descarga Flushing volume Volumen de descarga	6,8 litros/fluxo 6,8 litros/flow 6,8 litros/flujo
Acabamento Finish Acabado	N/A N/A N/A

DIMENSIONAIS | DIMENSIONS | DIMENSIONES

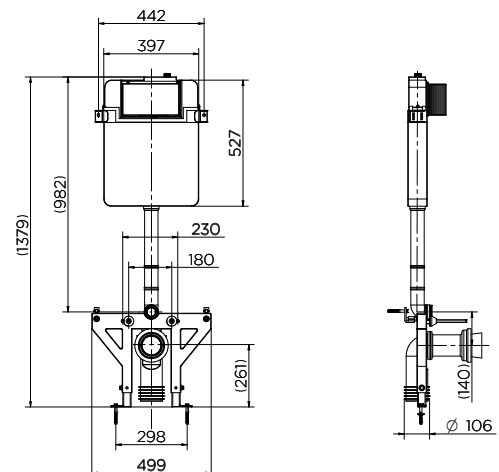

CAIXA DESCARGA EMBUTIDA G.3008

Permite medição individual por meio de instalação de hidrômetro.

Allows individual measurement by means of a hydrometer installation.

Permite medição individual por medio de instalación de hidrómetro.

Manutenção individual, com registro integrado de 1/4 de volta.

Individual maintenance with integrated 1/4 turn recording

Mantenimiento individual, con válvula integrada de 1/4 de vuelta.

Para instalação com bacia suspensa.

For suspended basin installation.

Para instalación con inodoro suspendido.

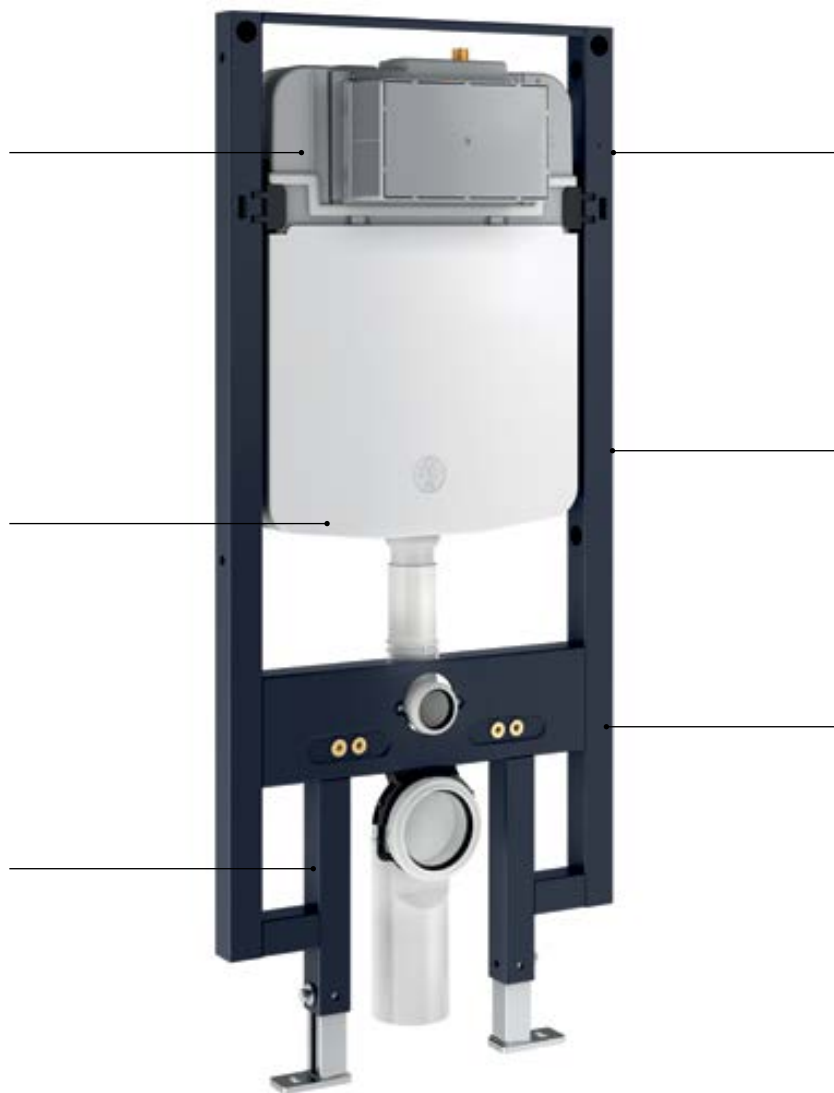

Enchimento rápido para alta e baixa pressão de 2 a 40 m.c.a.

Fast filling for high and low pressure of 2 to 40 m.c.a.

Carga o llenado rápido para alta y baja presión de 2 a 40 m.c.a.

Compatibilidade com tubulações de 1/2" e 3/4".

Compatibility with 1/2" and 3/4" pipes.

Compatibilidad con tuberías de 1/2" y 3/4".

Volume de descarga: 6,8 litros/fluxo.

Flushing volume: 6,8 litros/flow.

Volumen de descarga: 6,8 litros/flujo.

Caixa Descarga Embutida G.3008 Para Drywall - Bacia Suspensa

Built-in Flush Box for Drywall - Suspended Basin

Cisterna Empotrada G.3008 para paredes de cartón yeso o Drywall - Inodoro Suspendido

Cód. 00949200

CARACTERÍSTICAS TÉCNICAS

TECHNICAL CHARACTERISTICS | CARACTERÍSTICAS TÉCNICAS

Classe de Pressão
Pressure Class | Clase de Presión De 3 a 40 m.c.a
From 3 to 40 m.c.a
De 3 a 40 m.c.a

Bitola
Gauge | Diámetro 1/2" - 3/4"
1/2" - 3/4" | 1/2" - 3/4"

Volume de Descarga
Flushing volume 6,8 litros/fluxo
Volumen de descarga 6,8 litros/flujo

Acabamento
Finish | Acabado N/A
N/A | N/A

DIMENSIONAIS | DIMENSIONS | DIMENSIONES

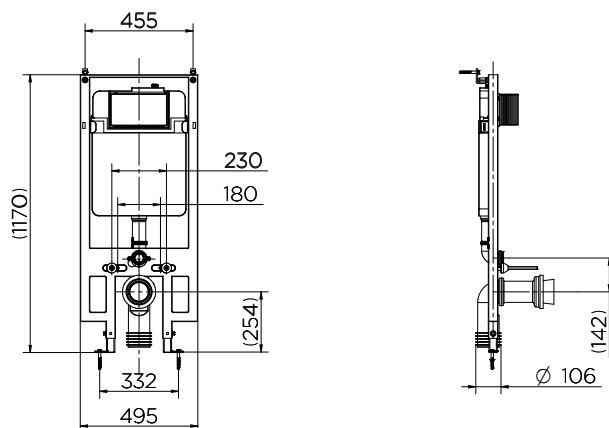

ACABAMENTO CAIXA DE DESCARGA EMBUTIDA

Sistema Salvágua: reduz o volume de água utilizado pelo acionamento total e parcial.

Water Saver System: reduces the volume of water used by the total and partial drive.

Sistema Salvágua: reduce el volumen de agua utilizado a partir de la descarga parcial y total.

Design Slim
Slim Design.
Diseño Slim.

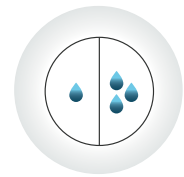

Acabamento para Caixa de Descarga Embutida Salvágua Cromo Polido

Kiev Finish for Built-in Flush Box

Acabado para Cisterna Empotrada Salvágua Cromo Pulido

Cód. 00949306

DIMENSIONAIS | DIMENSIONS | DIMENSIONES

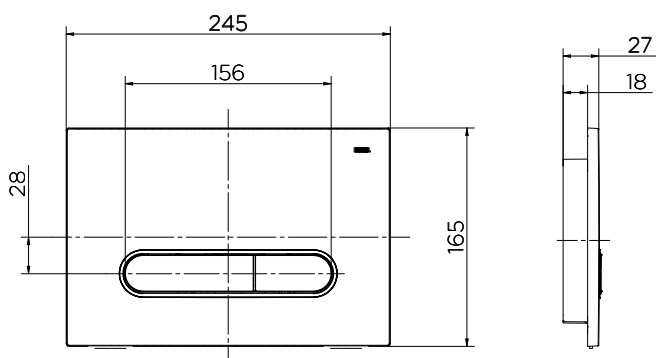

ACABAMENTO ANTIVANDALISMO

ANTIVANDALISM FINISH | ACABADO ANTIVANDALISMO

Design Slim
Slim Design
Diseño Slim

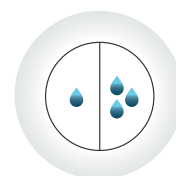

ACIONAMENTO PARCIAL
Ideal para limpeza de líquidos



ACIONAMENTO TOTAL
Ideal para limpeza de sólidos

Acabamento em inox: maior robustez e durabilidade,
Stainless steel finish: greater robustness and durability.
Fina, plana y con bordes redondeados.

Acabamento Antivandalismo para Caixa de Descarga Embutida - Inox

Antivandalism Finish for Built-in Flushing Box - Stainless Steel

Acabado para Antivandalismo para Caja de Descarga Empotrada - Inox

Cód. 00949416

DIMENSIONAIS | DIMENSIONS | DIMENSIONES

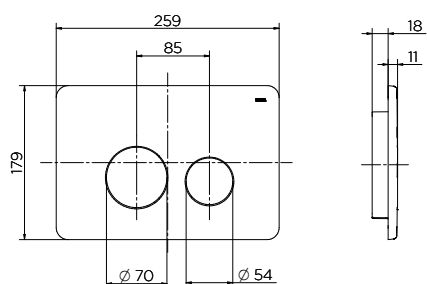

VÁLVULA DE DESCARGA DOCOLBASE

ANTIVANDALISM FINISH DOCOLBASE FLUSH VALVE | VÁLVULA DE DESCARGA DOCOLBASE



Válvula de Descarga

Flush Valve

Válvula de Descarga

Cód. 01021500 - 1.1/2"

Cód. 01051300 - 1.1/4"

DIMENSIONAIS | DIMENSIONS | DIMENSIONES

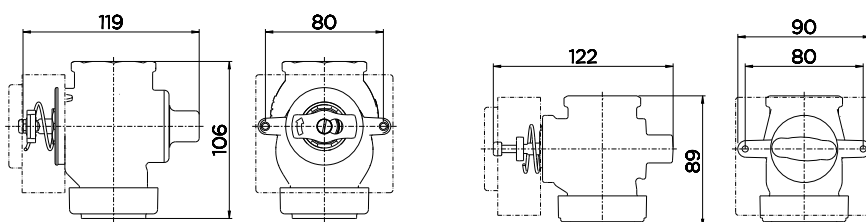

ACABAMENTO PARA VÁLVULA DE DESCARGA DOCOLFLAT

HANDLES FOR FLUSH VALVE | ACABADO PARA VÁLVULA DE DESCARGA

DocolChroma

Disponível no 2º Semestre
Available in 2nd semester
Disponibile el 2º Semestre

Fina, plana e com bordas arredondadas.

Thin, flat and with rounded edges.

Fina, plana y con bordes redondeados.

Compatível com todos os modelos de válvulas de descarga Docol.

Compatible with all models of Docol flush valves.

Compatible con todos los modelos de válvulas de descarga Docol.



Acionamento intuitivo.
Intuitive drive.
Accionamiento intuitivo.

Equilíbrio perfeito entre tamanho, forma e acabamento.

Perfect balance between size, shape and finish.

Equilibrio perfecto entre tamaño, forma y acabado.

Acabamento para Válvula de Descarga DocolFlat

DocolFlat Handles for Flush Valve

Acabado para Válvula de Descarga DocolFlat

Cód. 00931706

Cód. 00931770 ● Grafite Escovado

Cód. 00931769 ● Cobre Escovado

Cód. 00931744 ● Níquel Escovado

Cód. 00931772 ● Ouro Escovado

DIMENSIONAIS | DIMENSIONS | DIMENSIONES

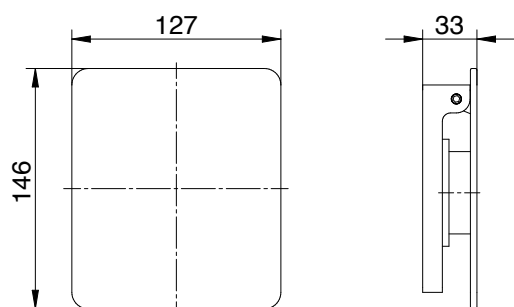

ACABAMENTO PARA VÁLVULA DE DESCARGA LINHA INDUSTRIAL

INDUSTRIAL LINE FLUSH VALVE FINISH | ACABADO PARA VÁLVULA DE DESCARGA LÍNEA INDUSTRIAL



Design autêntico e de personalidade.
An authentic design full of personality.
Diseño auténtico y de personalidad.

Compatível com todos os modelos de válvulas de descarga Docol.

Compatible with all flushing valve models of Docol.

Compatible con todos los modelos de válvulas de descargas Docol.

Acabamento para Válvula de Descarga Linha Industrial
Industrial Line flush Valve Finish
Acabado para Válvula de Descarga Línea Industrial

Cód. 01505042

DIMENSIONAIS | DIMENSIONS | DIMENSIONES

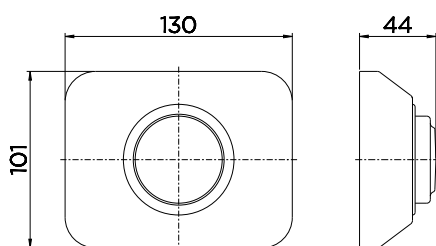

ACABAMENTO PARA VÁLVULA DE DESCARGA SQUARE SALVÁGUA

SQUARE WATER SAVER FLUSH VALVE FINISH | ACABADO PARA VÁLVULA DE DESCARGA SQUARE SALVÁGUA

DocolChroma

Produto disponível no 2º semestre de 2018
Product available in 2nd semester of 2018
Producto disponible el 2º semestre de 2018

Design contemporâneo.
Contemporary design.
Diseño contemporáneo.

Compatível com todos os modelos de válvulas de descarga Docol.

Compatible with all models of Docol flush valves.

Compatible con todos los modelos de válvulas de descargas Docol.

Sistema Salvágua: reduz o volume de água utilizado pelo acionamento total e parcial.

Water Saver: reduces the volume of water used by the total and partial activation.

Sistema Salvagua: reduce el volumen de agua utilizado por el accionamiento total o parcial.

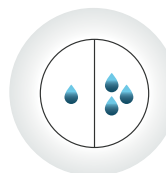

Acabamento para Válvula de Descarga Square Salvágua - Chrome *

Square Water Saver flush Valve Finish - Chrome *

Acabado para Válvula de Descarga Square Salvágua - Chrome *

Cód. 00449506

Cód. 00449570 ● Grafite Escovado

Cód. 00449569 ● Cobre Escovado

Cód. 00449544 ● Níquel Escovado

Cód. 00449572 ● Ouro Escovado

Cód. 00449538 Bacteria Free

DIMENSIONAIS | DIMENSIONS | DIMENSIONES

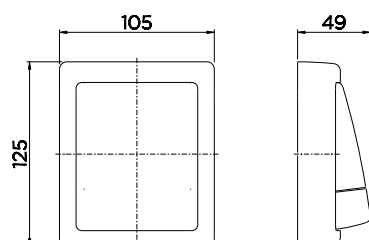

ACABAMENTO PARA VÁLVULA DE DESCARGA LUXUS

LUXUS FLUSH VALVE FINISH | ACABADO PARA VÁLVULA DE DESCARGA LUXUS

Compatível com todos os modelos de válvulas de descarga Docol.

Compatible with all models of Docol flush valves.

Compatible con todos los modelos de válvulas de descarga Docol.



Acionamento intuitivo.
Intuitive drive.
Accionamiento intuitivo.

Design clean e suave
Clean and smooth design.
Diseño nítido y suave.

Acabamento para Válvula de Descarga Luxus - Chrome

Luxus flush Valve Finish - Chrome

Acabado para Válvula de Descarga Luxus - Chrome

Cód. 01500506

Cód. 01500538 Bacteria-Free

DIMENSIONAIS | DIMENSIONS | DIMENSIONES

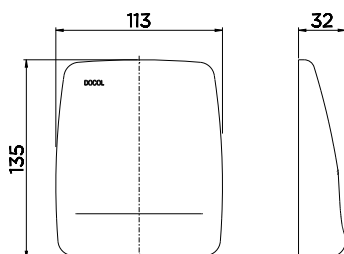

ACABAMENTO PARA VÁLVULA DE DESCARGA SALVÁGUA BOX

WATER SAVER FLUSH VALVE BOX FINISH - CHROME | ACABADO PARA VÁLVULA DE DESCARGA SALVÁGUA BOX - CHROME

Sistema Salvágua: reduz o volume de água utilizado pelo acionamento total e parcial.

Water Saver: reduces the volume of water used by the total and partial activation. Sistema Salvágua: reduz o volume de água utilizado pelo acionamento total e parcial.

Sistema Salvágua: reduce el volumen de agua utilizado por el accionamiento total o parcial.

Design moderno.

Modern design.

Diseño moderno.

Compatível com todos os modelos de válvulas de descarga Docol.

Compatible with all models of Docol flush valves.

Compatible con todos los modelos de válvulas de descargas Docol.

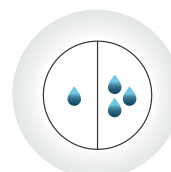

Cód. 00566821
Gelo Polar



Cód. 00566824
Bege



Cód. 00566822
Cinza Pérola

Acabamento para Válvula de Descarga Salvágua Box - Chrome

Water Saver flush Valve Box Finish - Chrome

Acabado para Válvula de Descarga Salvágua Box - Chrome

Cód. 00566806

Cód. 00566838 Bacteria Free

DIMENSIONAIS | DIMENSIONS | DIMENSIONES

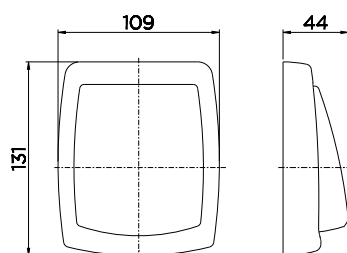

ACABAMENTO PARA VÁLVULA DE DESCARGA BENEFIT

BENEFIT FLUSH VALVE FINISH | ACABADO PARA VÁLVULA DE DESCARGA BENEFIT

Maior robustez e durabilidade.

Greater robustness and durability.

Fina, plana y con bordes redondeados.

Garantía de confort no uso para pessoas com necessidades especiais.

Guarantee of comfort in use for people with special needs.

Garantía de confort en el uso para personas con necesidades especiales.

Compatível com todos os modelos de válvulas de descarga Docol.

Compatible with all flushing valve models of Docol.

Compatible con todos los modelos de válvulas de descarga Docol.

Atende a NBR9050.

Meets NBR9050.

Cumple con NBR9050.



Acabamento para Válvula de Descarga Benefit

Benefit flush Valve Finish

Acabado para Válvula de Descarga Benefit

Cód. 00184906

DIMENSIONAIS | DIMENSIONS | DIMENSIONES

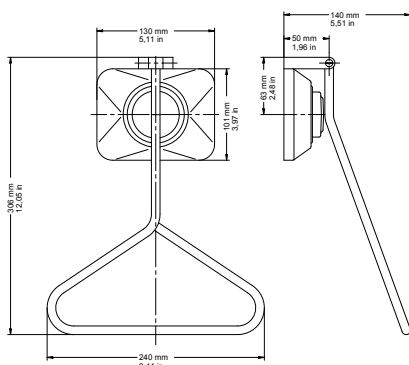

ACABAMENTO PARA VÁLVULA DE DESCARGA ANTIVANDALISMO

Robustez,
resistência e
durabilidade.

Robustness,
strength and durability.

Robustez, resistencia
y durabilidad.

Compatível com
todos os modelos
de válvulas de
descarga Docol.

Compatible with
all models of Docol
flush valves.

Compatibilidad con todos
los modelos de válvulas
de descarga Docol.



Indicado para
ambientes públicos.

Suitable for public
environments.

Indicado para ambientes
públicos.

Acabamento para Válvula de Descarga Antivandalismo Chrome

Anti-vandalism Flush Valve Finish - Chrome

Acabado para Válvula de Descarga Antivandalismo Chrome

Cód. 01505006

DIMENSIONAIS | DIMENSIONS | DIMENSIONES

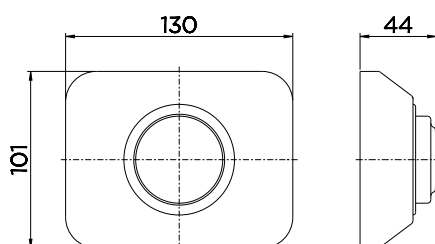

ACABAMENTO PARA VÁLVULA DE DESCARGA ANTIVANDALISMO SALVAGUA

Indicado para ambientes públicos.
Suitable for public environments.
Indicado para ambientes públicos.

Robustez,
resistência e
durabilidade.
Robustness,
strength and durability
Robustez, resistencia
y durabilidad.

Compatível com
todos os modelos
de válvulas de
descarga Docol.

Compatible with
all models of Docol
flush valves.

Compatibilidad con todos
los modelos de válvulas
de descarga Docol.



**ACIONAMENTO
PARCIAL**
Ideal para limpeza
de líquidos

**ACIONAMENTO
TOTAL**
Ideal para limpeza
de sólidos

Sistema Salvágua: reduz o volume de água
utilizado pelo acionamento total e parcial.

Water Saver System: reduces the volume of water
used by the total and partial drive

Sistema Salvágua: reduce el volumen de agua utilizado
por el accionamiento total o parcial.

Acabamento para Válvula de Descarga Antivandalismo Salvágua - Chrome

Anti-vandalism Finish for Flush Valve Water Saver - Chrome

Acabado para Válvula de Descarga Especial Salvagua - Chrome

Cód. 00572706

DIMENSIONAIS | DIMENSIONS | DIMENSIONES

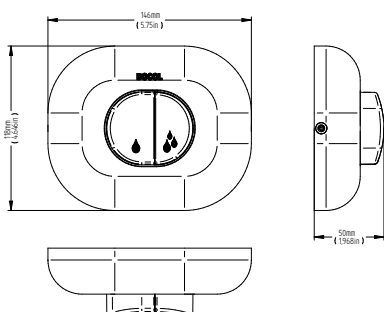

ACABAMENTO PARA VÁLVULA DE DESCARGA SENSOR

FINISH FOR FLUSH VALVE SENSOR - CHROME | ACABADO PARA VÁLVULA DE DESCARGA SENSOR - CHROME

Acionamento automático por aproximação.

Automatic activation by approach.

Accionamiento automático por aproximación.

Compatível com todos os modelos de válvulas de descarga Docol.

Compatible con todos los modelos de válvulas de descargas Docol.

Compatible con todos los modelos de válvulas de descarga Docol.



Ciclo Fixo: acionamento com mesmo volume de água independente do tempo que o usuário se mantém na frente do sensor.

Fixed Cycle: activation with the same volume of water regardless of the time that the user stays in front of the sensor.

Ciclo Fijo: accionamiento con el mismo volumen de agua, independientemente del tiempo que el usuario se mantenga en frente del sensor.

Opção de acionamento manual.

Manual activation option.

Opción de accionamiento manual.

Acabamento para Válvula de Descarga Sensor - Chrome

Finish for flush Valve Sensor - Chrome

Acabado para Válvula de Descarga Sensor - Chrome

Cód. 00503806

DIMENSIONAIS | DIMENSIONS | DIMENSIONES

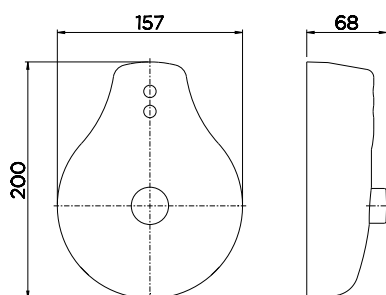

ACABAMENTO PARA VÁLVULA DE DESCARGA CLÁSSICA

FINISH FOR CLASSIC FLUSH VALVE - CHROME | ACABADO PARA VÁLVULA DE DESCARGA CLÁSICA - CHROME

Design clássico.

Classic design.

Diseño clásico.



Compatível com todos os modelos de válvulas de descarga Docol.

Compatible with all models of Docol flush valves.

Compatible con todos los modelos de válvulas de descargas Docol.



Cód. 01500071
Chrome/Beige



Cód. 01500057
Chrome/Black

Acabamento para Válvula de Descarga Clássica - Chrome

Finish for Classic flush Valve - Chrome

Acabado para Válvula de Descarga Clásica - Chrome

Cód. 01500006

Cód. 01500038 Bacteria Free

DIMENSIONAIS | DIMENSIONS | DIMENSIONES

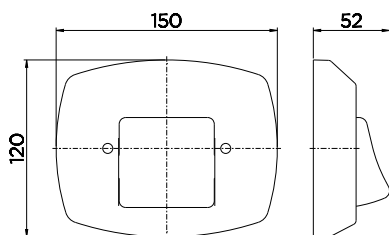

ACABAMENTO PARA VÁLVULA DE DESCARGA CLÁSSICA SALVÁGUA

FINISH FOR CLASSIC FLUSH VALVE - CHROME | ACABADO PARA VÁLVULA DE DESCARGA CLÁSICA SALVÁGUA - CHROME

Sistema Salvágua: reduz o volume de água utilizado pelo acionamento total e parcial.

Water Saver System: reduces the volume of water used by the total and partial activation.

Sistema Salvagua: reduce el volumen de agua utilizado por el accionamiento total o parcial.

Design clássico.

Classic design.

Diseño clásico.

Compatível com todos os modelos de válvulas de descarga Docol.

Compatible with all models of Docol flush valves.

Compatible con todos los modelos de válvulas de descargas Docol.



Cód. 00451171
Chrome/Bege



Cód. 00451157
Chrome/Black



Cód. 01021506
Chrome
Cód. 01021509

Acabamento para Válvula de Descarga Clássica Salvágua - Chrome

Finish for Classic flush Valve - Chrome

Acabado para Válvula de Descarga Clásica Salvágua - Chrome

Cód. 00451106

Cód. 00451138 Bacteria Free

DIMENSIONAIS | DIMENSIONS | DIMENSIONES

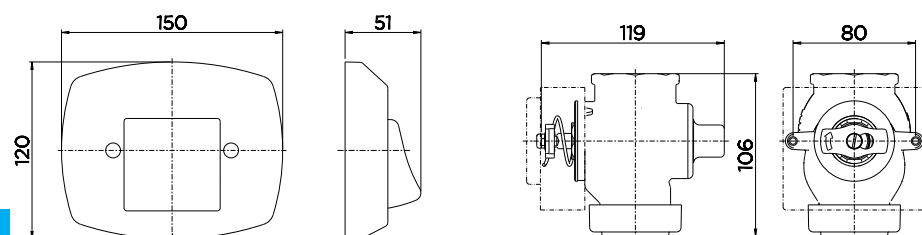

ACABAMENTO PARA VÁLVULA DE DESCARGA ESPECIAL

FINISH FOR SPECIAL FLUSH VALVE | ACABADO PARA VÁLVULA DE DESCARGA ESPECIAL

Produto confeccionado em plástico de engenharia de alta qualidade.
Product made of high quality engineering plastic.
Producto hecho en plástico de ingeniería de alta calidad.



Design clássico.
Classic design.
Diseño clásico.

Compatível com todos os modelos de válvulas de descarga Docol.
Compatible with all models of Docol flush valves.
Compatible con todos los modelos de válvulas de descargas Docol.



Cód. 01500124
Bege



Cód. 01500122
Cinza Pérola

Acabamento para Válvula de Descarga Especial - Gelo Polar

Finish for Special flush Valve - Polar Ice

Acabado para Válvula de Descarga Especial - Hielo Polar

Cód. 01500121

DIMENSIONAIS | DIMENSIONS | DIMENSIONES

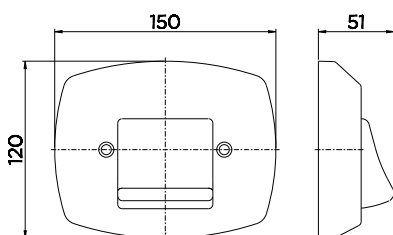

ACABAMENTO PARA VÁLVULA DE DESCARGA ESPECIAL SALVÁGUA

Design clássico
Classic Design.
Diseño clásico.

Sistema Salvágua: reduz o volume de água utilizado pelo acionamento total e parcial.
Water Saver System: reduces the volume of water used by the total and partial drive.
Sistema Salvágua: reduce el volumen de agua utilizado por el accionamiento total o parcial.

Produto confeccionado em plástico de engenharia de alta qualidade.
Product made of high quality engineering plastic
Producto hecho en plástico de ingeniería de alta calidad.

Compatível com todos os modelos de válvulas de descarga Docol.
Compatible with all models of Docol flush valves
Compatibilidad con todos los modelos de válvulas de descarga Docol.

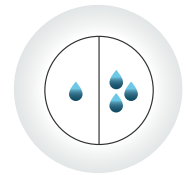
Cód. 00447824
Bege



Cód. 00447822
Cinza Pérola



Cód. 01151521
Gelo Polar
Cód. 01151522
Cód. 01151524

Acabamento para Válvula de Descarga Especial Salvágua - Gelo Polar

Finish for Special Flush Valve Water Saver - Polar Ice

Acabado para Válvula de Descarga Especial Salvagua - Hielo Polar

Cód. 00447821

DIMENSIONAIS | DIMENSIONS | DIMENSIONES

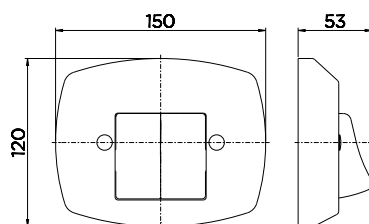
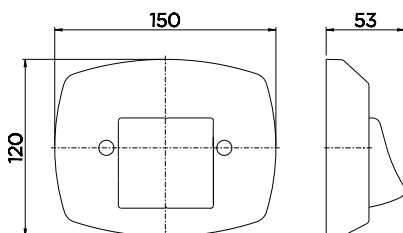

DOCOLCOZINHAS

DOCOLKITCHENS | DOCOLCOCINAS

TORNEIRAS, MISTURADORES E MONOCOMANDOS.
TAPS, MIXERS AND SINGLE LEVER MIXERS
GRIFOS, MEZCLADORES Y MONOCOMANDOS.



DOCOLÓZONIO
Pág. 300



DOCOLVITALIS
Pág. 302



DOC
Pág. 306



DOCOLCHOICE
Pág. 310



ORBIT
Pág. 314



DOCOLSPICE
Pág. 319



MANGIARE
Pág. 322



DOCOLMASSIMA
Pág. 326



BISTRÓ
Pág. 328



INDUSTRIAL
Pág. 332



QUAD
Pág. 336



EVOLUTO
Pág. 340



NOVITÁ
Pág. 344



MONET
Pág. 348



DEGUSTO
Pág. 350



DOCOLCITY
Pág. 352



TRIPLUS
Pág. 336



LIFT
Pág. 360



DOCOLVITTA
Pág. 364



UNO
Pág. 366



LOGGICA
Pág. 370



CHESS
Pág. 374



ITAPEMA BELLA
Pág. 378



TRIO
Pág. 382



RIVA
Pág. 384



GALI
Pág. 386



DOCOLPRIMOR
Pág. 390



PERTUTTI
Pág. 394

DOCOL
O Z Ô N I O ₃

Elimina
99%
das bactérias.
Eliminates bacteria.
Elimina las bacterias.

Remove
75%
dos agrotóxicos
Removes agrochemicals
Quita los pesticidas

A REINVENÇÃO DA ÁGUA.

Reinventing water.

La reinvencción del agua.

30 SEGUNDOS PARA MELHORAR SUA SAÚDE.

Imagine acabar com a maioria das ameaças invisíveis e pesticidas ao toque de um botão. Com o revolucionário monocomando DOCOLOZÔNIO, isto já é possível. Sua tecnologia higieniza utensílios e alimentos através do ozônio, um gás natural que, misturado à água, elimina bactérias, remove agrotóxicos e neutraliza odores indesejados em apenas 30 segundos.

DOCOL

**NEUTRALIZA
odores
indesejados.**

NEUTRALIZES
unwanted odors.

NEUTRALIZA
olores no deseados.



30 seconds to improve your health.

Imagine wiping out most invisible threats and pesticides at the touch of a button. With the revolutionary DocolOzônio monocommand, this is already possible. Its technology cleans utensils and food through ozone, a natural gas that, mixed with water, eliminates bacteria, removes pesticides and neutralizes unwanted odors in just 30 seconds.

30 segundos para mejorar su salud.

Imagine acabar con la mayoría de las amenazas invisibles y pesticidas al toque de un botón. Con el revolucionario monocomando DocolOzônio, esto ya es posible. Su tecnología higieniza utensilios y alimentos a través del ozono, un gas natural que, mezclado con agua, elimina bacterias, elimina los agrotóxicos y neutraliza olores no deseados en sólo 30 segundos.

docol.com.br/docolozonio

DOCOLOZÔNIO

COMPOSIÇÃO DA LINHA | LINE COMPOSITION | COMPOSICIÓN DE LA LÍNEA



Elimina 99% das bactérias.
Eliminates 99% of bacteria.
Elimina el 99% de las bacterias.

Remove 75% dos agrotóxicos.
Removes 75% of agrotoxins.
Elimina el 75% de los pesticidas.

Combate odores indesejados.
Fights undesired odors.
Combate los olores no deseados.

Controle de vazão e temperatura.

Flow and temperature control.
Control de caudal y temperatura.

IMPORTANTE:

- O produto não precisa de refil pois é composto por um aparelho gerador de ozônio.
- Necessário ponto de energia embaixo da bancada (para ligar o aparelho).
- Consumo de energia inferior a uma lâmpada LED
- Não recomendável beber a água ozonizada.

IMPORTANT:

- The product does not need a refill as it is an ozone generating device.
- Power socket required under the counter (to switch on the device)
- Power consumption below LED lamp.
- Ozonised water not recommended for drinking.

IMPORTANTE:

- El producto no necesita de repuesto porque es un aparato generador de ozono.
- Se necesita un punto de energía debajo de la encimera (para conectar el aparato)
- Consumo de energía inferior a una lámpara LED
- No se recomienda beber agua ozonizada.

Misturador Monocomando de Mesa para Cozinha
Kitchen Single Lever Basin Mixer
Mezclador Monocomando de Mesa para Cocina
Cód. 00870906

DOCOLOZÔNIO

COMPOSIÇÃO DA LINHA | LINE COMPOSITION | COMPOSICIÓN DE LA LÍNEA



Misturador Monocomando para Cozinha de Mesa
Kitchen Single Lever Basin Mixer
Grifo para Lavatório de Mesa
Cód. 00870906



Gerador de Ozônio
Ozone Generator
Generador de Ozono

O Gerador de Ozônio acompanha o produto. Não é vendido separadamente.
The ozone generator is attached to the product. It is not sold separately.
El generador de ozono se suministra con el producto. No se vende por separado.

DIMENSIONAIS | DIMENSIONS | DIMENSIONES

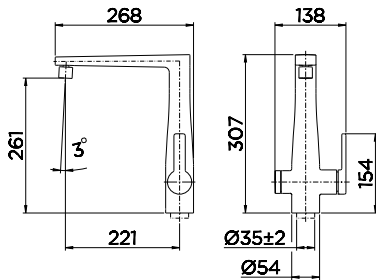

CARACTERÍSTICAS TÉCNICAS | TECHNICAL CHARACTERISTICS | CARACTERÍSTICAS TÉCNICAS

Acionamento Activation Accionamiento	Volante em Alavanca e Botão Lever Handle and button Volante en Palanca y Botón
Cartucho Cartridge Cartucho	Cartucho TechFlow® com função click e luz de LED (verde) TechFlow® Cartridge with click function and LED (green) Cartucho TechFlow® con función clic y luz LED (verde) Cartucho cerâmico Monocomando 35mm Ceramic cartridge Single lever 35mm Cartucho cerâmico Monocomando 35 mm
Acabamento Finish Acabado	Cromo polido com dupla camada de níquel e alta durabilidade Dual nickel Chrome with high durability Cromado Biníquel de alta durabilidad
Arejador Aerator Aireador	Articulável Flexible Articuable
Bitola Gauge Diámetro	1/2" 1/2" 1/2"
Bitola (Acabamento para Registro) Gauge (taps and mixers) Diámetro (Acabado para Registro)	N/A N/A N/A
Classe de Pressão Pressure Class Clase de Presión	De 5 a 40 m.c.a From 0.5 to 4 bar De 7 a 57 PSI
Temperatura Máxima da água Maximum Water Temperature Temperatura Máxima del agua	Até 70°C Up to 70°C Hasta 70°C

SUA FONTE DE
ÁGUA PURA.

YOUR PURE WATER SOURCE.

SU FUENTE DE AGUA PURA.



PURIFICADOR DE ÁGUA DOCOLVITALIS

Com DOCOLVITALIS você tem água pura para beber e água comum, da forma mais prática: direto da torneira da sua casa. A qualidade da água é garantida pela classificação máxima do INMETRO. Leve praticidade e a melhor água para a sua família.

With DOCOLVITALIS you get pure drinking water and plain water, in the most practical way: right from the tap in your house. The quality of the water is guaranteed by INMETRO's maximum rating. Get practicality and the best water for your family.

Con DOCOLVITALIS usted tiene agua pura para beber y agua común, de forma más práctica: directamente del grifo de su casa. La calidad del agua está garantizada por la máxima clasificación INMETRO. Lleve practicidad y la mejor agua para su familia.

Máxima eficiência em purificação de água (certificada pelo INMETRO): redução de cloro, retenção de partículas e elimina 99% das bactérias.

Maximum efficiency in water purification (certified by INMETRO): reduction of chlorine, retention of particles and eliminates 99% of bacteria.

Máxima eficiencia en purificación de agua (certificada por el INMETRO): reducción de cloro, retención de partículas y elimina el 99% de las bacterias.

DocolChroma

Produto disponível no 2º semestre de 2018
Product available in 2nd semester of 2018
Producto disponible el 2º semestre de 2018



Bicas giratórias independentes com rotação de 360°.

Independent rotating spouts with 360° of movement.

Picos giratorios independientes con rotación de 360°.

Acionamento da água purificada fácil e ergonômico com o exclusivo botão HydroFlow®

Easier and ergonomic activation of purified water with the exclusive HydroFlow® button.

Accionamiento de agua purificada más fácil y ergonómico con exclusivo botón HydroFlow®

Misturador Monocomando de Mesa para Cozinha com Purificador de Água
Single lever Mixer for Basin of the Kitchen with the Water Purifier
Mezclador Monocomando de Mesa para Cocina con Purificador de Agua
Cód. 00808906

DOCOLVITALIS

COMPOSIÇÃO DA LINHA | LINE COMPOSITION | COMPOSICIÓN DE LA LÍNEA

1



Misturador Monocomando de Mesa para Cozinha com Purificador de Água
Single lever Mixer for Basin of the Kitchen with the Water Purifier
Mezclador Monocomando de Mesa para Cocina con Purificador de Agua

Cód. 00808906
Cód. 00808970 ● Grafite Escovado
Cód. 00808969 ● Cobre Escovado
Cód. 00808944 ● Níquel Escovado

2



Torneira para Cozinha de Mesa com Purificador de Água
Kitchen Faucet with Water Purifier
Grifo de Mesa para Cocina con Purificador de Agua

Cód. 00810306
Cód. 00810370 ● Grafite Escovado
Cód. 00810369 ● Cobre Escovado
Cód. 00810344 ● Níquel Escovado

DIMENSIONAIS | DIMENSIONS | DIMENSIONES

1

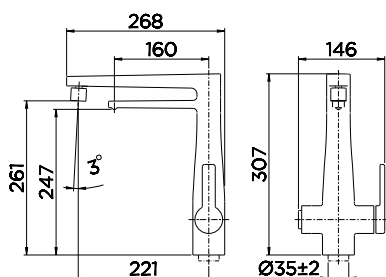

2

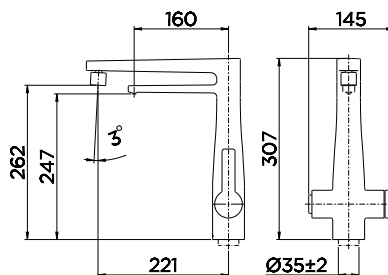

CARACTERÍSTICAS TÉCNICAS | TECHNICAL CHARACTERISTICS | CARACTERÍSTICAS TÉCNICAS

Acionamento Activation Accionamiento	Volante em Alavanca e Botão Lever Handle and button Volante en Palanca y Botón
Cartucho Cartridge Cartucho	Cartucho HidroFlow® com função click HidroFlow® cartridge with click Cartucho Hidro® con función click Cartucho cerâmico Monocomando 35mm Single lever ceramic cartridge 35mm Cartucho cerâmico Monocomando 35 mm Torneira - 1/4 de volta com pastilha cerâmica Tap - 1/4 turn with ceramic insert Grifo - 1/4 de vuelta con pastilla cerámica
Acabamento Finish Acabado	Cromo polido com dupla camada de níquel e alta durabilidade Dual nickel Chrome with high durability Cromado Biníquel de alta durabilidad
Arejador Aerator Aireador	Articulável Flexible Articuable
Bitola Gauge Diámetro	1/2" 1/2" 1/2"
Bitola (Acabamento para Registro) Gauge (taps and mixers) Diámetro (Acabado para Registro)	N/A N/A N/A
Classe de Pressão Pressure Class Clase de Presión	De 5 a 40 m.c.a From 0.5 to 4 bar De 7 a 57 PSI
Temperatura Máxima da água Maximum Water Temperature Temperatura Máxima del agua	Monocomando até 70°C Água Purificada até 40°C Single Lever Up to 70°C / Purified water up to 40°C Monocomando hasta 70°C / Agua purificada hasta 40°C

DOCOLVITALIS

COMPOSIÇÃO DA LINHA | LINE COMPOSITION | COMPOSICIÓN DE LA LÍNEA

3



Bica de Mesa para Cozinha com Purificador de Água
Basin Spout for the Kitchen with the Water Purifier
Pico de Mesa para Cocina con Purificador de Agua

Cód. 00810406

4



Refil purifica até 2.000 litros de água e fácil de trocar.

Refill purifies until 2000 liters of water and easy to change.

Repuesto que purifica hasta 2000 litros de agua y fácil de cambiar.

Refil para Purificador de Água
Refill Cartridge for the Water Purifier
Repuesto para Purificador de Agua

Cód. 00832200

DIMENSIONAIS | DIMENSIONS | DIMENSIONES

3

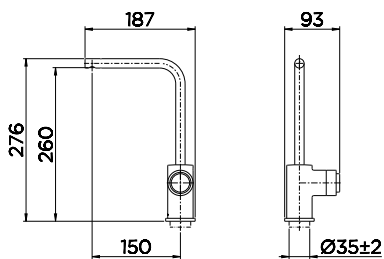

4

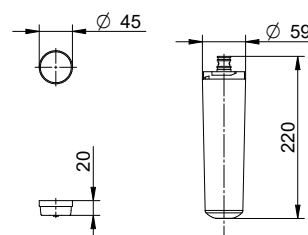



SUA COZINHA
COM CARA DE
QUEM COZINHA.

YOUR KITCHEN LOOKING
LIKE A KITCHEN.

SU COCINA CON LA IDENTIDAD
DE QUIEN COCINA.

DOC

Praticidade e estilo que fazem a diferença na sua cozinha.

Practicality and style that make the difference in your kitchen.

Practicidad y estilo que hacen la diferencia en su cocina.



Smartarc ®: tubo de silicone flexível mais prático e fácil de limpar, com oito opções de cores.

Smartarc ®: flexible silicone tube that is more practical and easy to clean.

Smartarc ®: tubo de silicona flexible pero práctico y más fácil de limpiar.

Bica giratória 360°.

Swivel Spout 360°.

Pico giratorio 360°.

Dois tipos de jato.

Two type of jet.

Dos opciones de chorro.

smartarc®

Misturador monocomando para cozinha Vermelho.
Kitchen Single Lever Basin Mixer Red
Mezclador Monocomando para Cocina de Mesa Rojo
Cód. 00695779

DOC

COMPOSIÇÃO DA LINHA | LINE COMPOSITION | COMPOSICIÓN DE LA LÍNEA

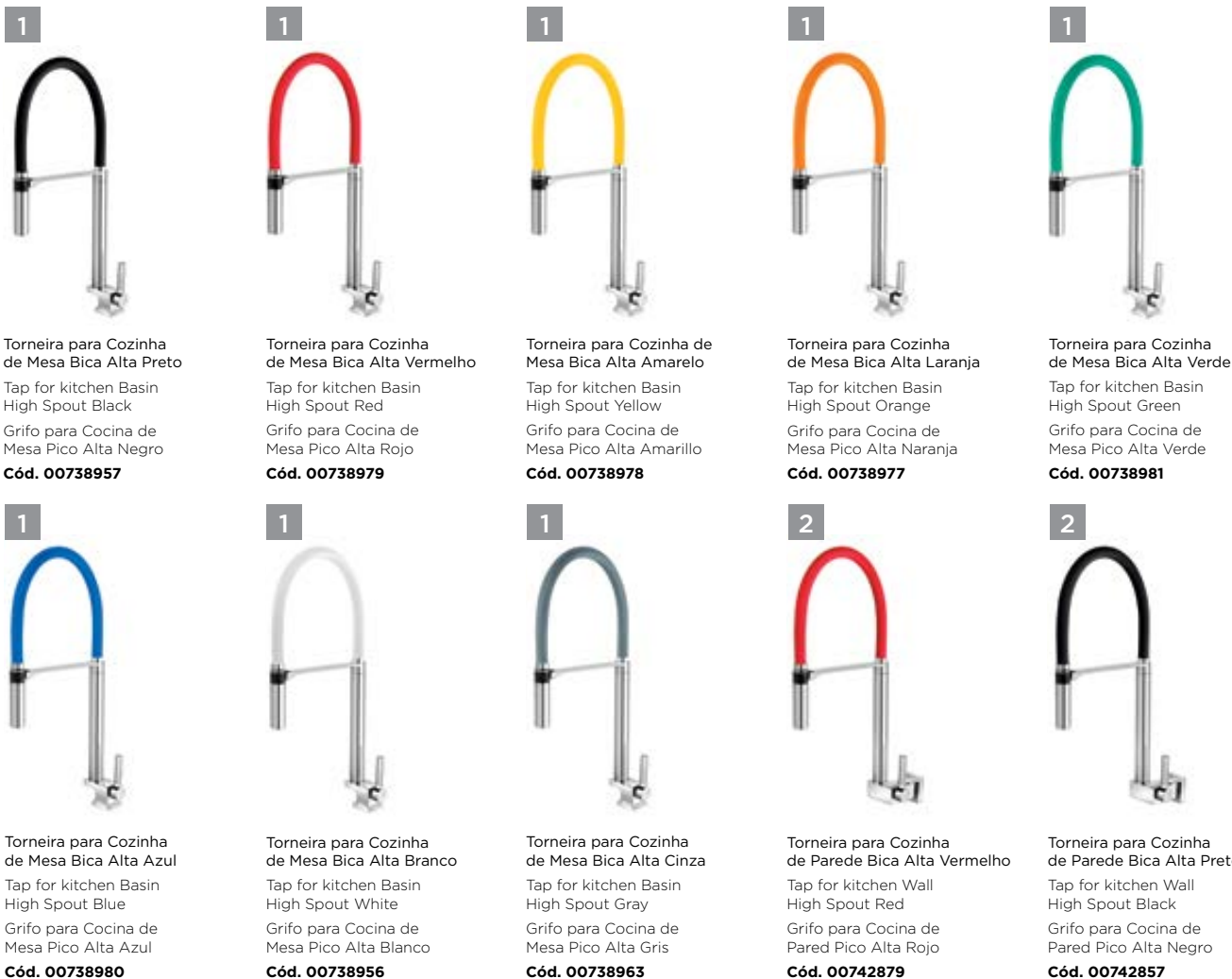

Torneira para Cozinha de Mesa Bica Alta Preto
Tap for kitchen Basin High Spout Black
Grifo para Cocina de Mesa Pico Alta Negro
Cód. 00738957

Torneira para Cozinha de Mesa Bica Alta Vermelho
Tap for kitchen Basin High Spout Red
Grifo para Cocina de Mesa Pico Alta Rojo
Cód. 00738979

Torneira para Cozinha de Mesa Bica Alta Amarelo
Tap for kitchen Basin High Spout Yellow
Grifo para Cocina de Mesa Pico Alta Amarillo
Cód. 00738978

Torneira para Cozinha de Mesa Bica Alta Laranja
Tap for kitchen Basin High Spout Orange
Grifo para Cocina de Mesa Pico Alta Naranja
Cód. 00738977

Torneira para Cozinha de Mesa Bica Alta Verde
Tap for kitchen Basin High Spout Green
Grifo para Cocina de Mesa Pico Alta Verde
Cód. 00738981

Torneira para Cozinha de Mesa Bica Alta Azul
Tap for kitchen Basin High Spout Blue
Grifo para Cocina de Mesa Pico Alta Azul
Cód. 00738980

Torneira para Cozinha de Mesa Bica Alta Branco
Tap for kitchen Basin High Spout White
Grifo para Cocina de Mesa Pico Alta Blanco
Cód. 00738956

Torneira para Cozinha de Mesa Bica Alta Cinza
Tap for kitchen Basin High Spout Gray
Grifo para Cocina de Mesa Pico Alta Gris
Cód. 00738963

Torneira para Cozinha de Parede Bica Alta Vermelho
Tap for kitchen Wall High Spout Red
Grifo para Cocina de Pared Pico Alta Rojo
Cód. 00742879

Torneira para Cozinha de Parede Bica Alta Preto
Tap for kitchen Wall High Spout Black
Grifo para Cocina de Pared Pico Alta Negro
Cód. 00742857

DIMENSIONAIS | DIMENSIONS | DIMENSIONES













CARACTERÍSTICAS TÉCNICAS | TECHNICAL CHARACTERISTICS | CARACTERÍSTICAS TÉCNICAS

Acionamento Activation Accionamiento	Volante em Alavanca Lever Handle Volante en Palanca
Cartucho Cartridge Cartucho	1/4 de volta com pastilha cerâmica 1/4 turn with ceramic insert 1/4 de vuelta con pastilla cerámica
Acabamento Finish Acabado	Cromo polido com dupla camada de níquel e alta durabilidade Dual nickel Chrome with high durability Cromado Biníquel de alta durabilidad
Arejador Aerator Aireador	Embutido Built-in Empotrado
Bitola Gauge Diámetro	1/2" - 3/4" 1/2" - 3/4" 1/2" - 3/4"
Bitola (Acabamento para Registro) Gauge (Finish for Valve) Diámetro (Acabado para Registro)	N/A N/A N/A
Classe de Pressão Pressure Class Clase de Presión	De 2 a 40 m.c.a From 0.2 to 4 bar De 3 a 57 PSI
Temperatura Máxima da água Maximum Water Temperature Temperatura Máxima del agua	Até 70°C Up to 70°C Hasta 70°C

DOC

COMPOSIÇÃO DA LINHA | LINE COMPOSITION | COMPOSICIÓN DE LA LÍNEA

<p>1</p>  <p>Misturador para Cozinha de Mesa Bica Alta Preto Mixer for kitchen Basin High Spout Black Mezclador para Cocina de Mesa Pico Alta Negro Cód. 00738757</p>	<p>1</p>  <p>Misturador para Cozinha de Mesa Bica Alta Vermelho Mixer for kitchen Basin High Spout Red Mezclador para Cocina de Mesa Pico Alta Rojo Cód. 00738779</p>	<p>2</p>  <p>Misturador Monocomando para Cozinha de Mesa Preto Single lever mixer for kitchen Basin Black Mezclador Monocomando para Cocina de Mesa Negro Cód. 00695757</p>	<p>2</p>  <p>Misturador Monocomando para Cozinha de Mesa Vermelho Single lever mixer for kitchen Basin Red Mezclador Monocomando para Cocina de Mesa Rojo Cód. 00695779</p>	<p>2</p>  <p>Misturador Monocomando para Cozinha de Mesa Amarelo Single lever mixer for kitchen Basin Yellow Mezclador Monocomando para Cocina de Mesa Amarillo Cód. 00695780</p>
<p>2</p>  <p>Misturador Monocomando para Cozinha de Mesa Laranja Single lever mixer for kitchen Basin Orange Mezclador Monocomando para Cocina de Mesa Naranja Cód. 00695777</p>	<p>2</p>  <p>Misturador Monocomando para Cozinha de Mesa Verde Single lever mixer for kitchen Basin Green Mezclador Monocomando para Cocina de Mesa Verde Cód. 00695781</p>	<p>2</p>  <p>Misturador Monocomando para Cozinha de Mesa Azul Single lever mixer for kitchen Basin Blue Mezclador Monocomando para Cocina de Mesa Azul Cód. 00695780</p>	<p>2</p>  <p>Misturador Monocomando para Cozinha de Mesa Branco Single lever mixer for kitchen Basin White Mezclador Monocomando para Cocina de Mesa Blanco Cód. 00695756</p>	<p>2</p>  <p>Misturador Monocomando para Cozinha de Mesa Cinza Single lever mixer for kitchen Basin Gray Mezclador Monocomando para Cocina de Mesa Gris Cód. 00695763</p>

DIMENSIONAIS | DIMENSIONS | DIMENSIONAIS

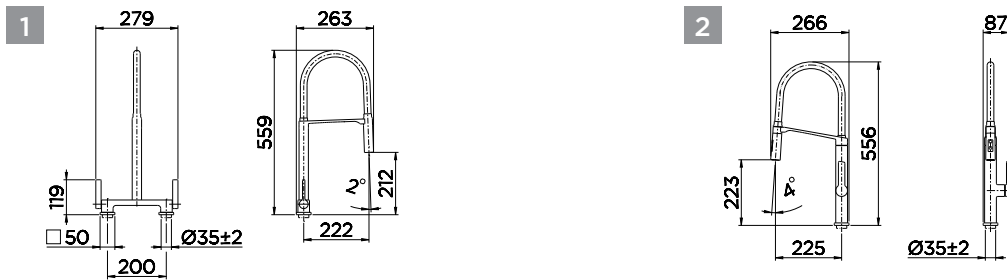

CARACTERÍSTICAS TÉCNICAS | TECHNICAL CHARACTERISTICS | CARACTERÍSTICAS TÉCNICAS

1		2	
Acionamento Activation Accionamiento	Volante em Alavanca Lever Handle Volante en Palanca	Acionamento Activation Accionamiento	Volante em Alavanca Lever Handle Volante en Palanca
Cartucho Cartridge Cartucho	1/4 de volta com pastilha cerâmica 1/4 turn with ceramic insert 1/4 de vuelta con pastilla cerámica	Cartucho Cartridge Cartucho	Cartucho Cerâmico Monocomando 25 mm Ceramic cartridge Single lever 25mm Cartucho cerâmico Monocomando 25 mm
Acabamento Finish Acabado	Cromo polido com dupla camada de níquel e alta durabilidade Dual nickel Chrome with high durability Cromado Biníquel de alta durabilidad	Acabamento Finish Acabado	Cromo polido com dupla camada de níquel e alta durabilidade Dual nickel Chrome with high durability Cromado Biníquel de alta durabilidad
Arejador Aerator Aireador	Embutido Built-in Empotrado	Arejador Aerator Aireador	Embutido Built-in Empotrado
Bitola Gauge Diámetro	1/2" 1/2" 1/2"	Bitola Gauge Diámetro	1/2" 1/2" 1/2"
Bitola (Acabamento para Registro) Gauge (Finish for Valve) Diámetro (Acabado para Registro)	N/A N/A N/A	Bitola (Acabamento para Registro) Gauge (Finish for Valve) Diámetro (Acabado para Registro)	N/A N/A N/A
Classe de Pressão Pressure Class Clase de Presión	De 2 a 40 m.c.a From 0.2 to 4 bar De 3 a 57 PSI	Classe de Pressão Pressure Class Clase de Presión	De 5 a 40 m.c.a From 0.5 to 4 bar De 7 a 57 PSI
Temperatura Máxima da água Maximum Water Temperature Temperatura Máxima del agua	Até 70°C Up to 70°C Hasta 70°C	Temperatura Máxima da água Maximum Water Temperature Temperatura Máxima del agua	Até 70°C Up to 70°C Hasta 70°C



A man with dark hair and a beard, wearing a light blue shirt and denim overalls, is smiling as he chops vegetables at a kitchen sink. The sink has a modern, curved chrome faucet with water running. On the counter, there are various fresh ingredients: a red pot on the stove, a bunch of yellow spaghetti, a wooden cutting board with zucchini, and a plate of cherry tomatoes. The background is a bright green wall.

UM TOQUE DE
PRATICIDADE
NA SUA ROTINA.

A TOUCH OF PRACTICALITY
IN YOUR ROUTINE.

UN TOQUE DE PRACTICIDAD
EN SU RUTINA.

DOCOLCHOICE

Ideal para pessoas que valorizam a praticidade no dia a dia, o monocomando DOCOLCHOICE foi criado para facilitar a sua vida na cozinha. O produto inova ao permitir acionamento do fluxo de água com apenas um leve toque no botão frontal da bica, seja ele com as mãos, com os braços ou com algum utensílio que esteja por perto.

Ideal for those who value practicality every day, the DOCOLCHOICE single-lever was created to make life easier in the kitchen. The product innovates by allowing the flow of water to be activated with just a light touch on the front button of the spout, be it with the hands, arms or with a nearby utensil.

Ideal para personas que valoran la comodidad en la vida diaria, el Monocomando de DOCOLCHOICE fue creado para hacer su vida más fácil en la cocina. El producto innova al permitir el accionamiento del flujo de agua solo con un ligero toque en el botón frontal de la Pico, ya sea con las manos, los brazos o cualquier utensilio que esté cerca.



Fácil acionamento com o botão frontal HydroFlow® permite abrir e fechar o produto com um leve toque

Easy to activate with the unique HydroFlow® front activation button allows you to open and close the product with a light touch.

Fácil accionamiento con el exclusivo botón de accionamiento frontal HydroFlow® permite abrir y cerrar el producto con un ligero toque.

Alcance: Bica giratória 360° e com a opção do arejador articulável.

Range: 360° rotating spout with a flexible aerator option.

Alcance: Pico giratorio 360° y con opción del aireador articulable.

Leve inclinação do corpo deixa o design mais fluido e harmonioso.

Slight body tilt lets the design flow and be more harmonious.

Suave inclinación del cuerpo deja el diseño más armonioso.

Controle de vazão e temperatura: abra a alavanca para regular vazão e temperatura, depois basta acionar o botão frontal para abrir e fechar.

Flow and temperature control: open the lever to regulate flow and temperature, then simply press the front button to open and close.

Control del caudal y temperatura: abra la palanca para regular el caudal y la temperatura, después accione el botón frontal para abrir y cerrar.

DOCOLCHOICE

COMPOSIÇÃO DA LINHA | LINE COMPOSITION | COMPOSICIÓN DE LA LÍNEA



Misturador Monocomando para Cozinha de Mesa

Single lever mixer for Kitchen Basin

Mezclador Monocomando para Cocina de Mesa

Cód. 00874906

DIMENSIONAIS | DIMENSIONS | DIMENSIONES

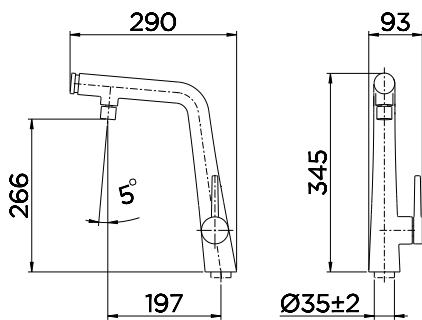

CARACTERÍSTICAS TÉCNICAS | TECHNICAL CHARACTERISTICS | CARACTERÍSTICAS TÉCNICAS

Acionamento Activation Accionamiento	Volante em Alavanca e Botão Frontal Lever Handle and button Volante en Palanca y Botón
Cartucho Cartridge Cartucho	Cartucho com função push bottom para acionamento frontal Cartridge with push button for front activation Cartucho con función push bottom para accionamiento frontal Cartucho cerâmico Monocomando 35mm Ceramic cartridge single lever 35mm Cartucho cerâmico Monocomando 35 mm
Acabamento Finish Acabado	Cromo polido com dupla camada de níquel e alta durabilidade Dual nickel Chrome with high durability Cromado Biníquel de alta durabilidade
Arejador Aerator Aireador	Embutido - Articulador Opcional Built-in - articulator optional Empotrado - articulador opcional
Bitola Gauge Diámetro	1/2" 1/2" 1/2"
Classe de Pressão Pressure Class Clase de Presión	De 5 a 40 m.c.a From 0.5 to 4 bar De 7 a 57 PSI
Temperatura Máxima da água Maximum Water Temperature Temperatura Máxima del agua	Até 70°C Up to 70°C Hasta 70°C

AMPLIE SEU
TALENTO NA
COZINHA.

GROW YOUR TALENT
IN THE KITCHEN.

AMPLIE SU TALENTO
EN LA COCINA.





fresh

ORBIT

Facilita a vida de quem cozinha e quer ter liberdade de movimento.

It facilitates the life of those who cook and wants freedom of movement.

Facilita la vida de quien cocina y quiere tener libertad de movimiento.

Acabamento em
aço inox escovado:
resistência e beleza.
Brushed stainless steel finish:
strength and beauty.
Acabado en acero inoxidable
cepillado: resistencia y belleza.

Braço articulável que facilita
atividades em bancadas de
cubas duplas.
Articulated arm that facilitates
activities in double sink basins.
Brazo articulable que facilita
las actividades en encimeras
de bacias dobles.

Regulagem
de vazão e
temperatura em
um só comando.
Flow regulation
and temperature
in one command.
Regulación del caudal
y temperatura en uno
solo comando.



ORBIT

COMPOSIÇÃO DA LINHA | LINE COMPOSITION | COMPOSICIÓN DE LA LÍNEA



Misturador Monocomando para Cozinha de Mesa Bica Alta - Inox Escovado

Single lever mixer for Kitchen Basin High Spout Brushed Stainless Steel

Mezclador Monocomando para Cocina de Mesa Pico Alta - Acero Inoxidable Cepillado

Cód. 00738816

DIMENSIONAIS | DIMENSIONS | DIMENSIONES

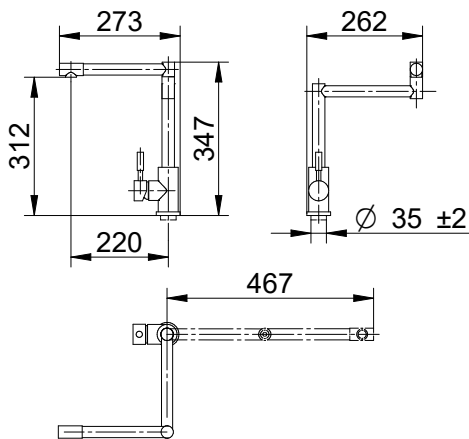

CARACTERÍSTICAS TÉCNICAS | TECHNICAL CHARACTERISTICS | CARACTERÍSTICAS TÉCNICAS

Acionamento Activation Accionamiento	Volante em Alavanca Lever Handle Volante en Palanca
Cartucho Cartridge Cartucho	Monocomando 35mm Ceramic cartridge single lever 35mm Cartucho cerámico Monocomando 35 mm
Acabamento Finish Acabado	Aço inox escovado Brushed stainless steel Acero inoxidable cepillado
Arejador Aerator Aireador	Embutido Built-in Empotrado
Bitola (Torneiras e Misturadores) Gauge (taps and mixers) Diámetro (grifos y mezcladores)	1/2" 1/2" 1/2"
Bitola (Acabamento para Registro) Gauge (Finish for Valve) Diámetro (Acabado para Registro)	N/A N/A N/A
Classe de Pressão Pressure Class Clase de Presión	De 2 a 40 m.c.a From 0.2 to 4 bar De 3 a 57 PSI
Temperatura Máxima da água Maximum Water Temperature Temperatura Máxima del agua	Até 70°C Up to 70°C Hasta 70°C



UMA PITADA
CRIATIVA NA
SUA COZINHA.

A PINCH OF CREATIVITY
IN YOUR KITCHEN.

UNA PIZCA CREATIVA
EN SU COCINA.

DOCOLSPICE

Projetada para garantir liberdade, a linha traz praticidade e um toque especial para a cozinha, traduzindo as peculiaridades de uma casa jovem, prática e descolada.

Designed to guarantee freedom, the line brings practicality and a special touch to the kitchen, translating the peculiarities of a young, practical and cool house.

Diseñada para garantizar la libertad, la línea proporciona practicidad y un toque especial para la cocina, que traduce las peculiaridades de una casa joven, práctica y moderna.

Liberdade de uso.
Freedom of use.
Libertad de uso.



Tubo de silicone resistente, não resseca, não perde a cor, fácil de limpar.

Strong silicone tube, doesn't dry, doesn't lose its color, easy to clean.

Tubo de silicona resistente, no reseca, no pierde el color, fácil de limpiar.

Bica giratória 360° graus.
360° Rotating Spout.
Pico giratoria 360° grados.

DOCOLSPICE

COMPOSIÇÃO DA LINHA | LINE COMPOSITION | COMPOSICIÓN DE LA LÍNEA



Torneira para Cozinha de Mesa Preta
Tap for Kitchen Basin Black
Grifo para Cocina de Mesa Negro
Cód. 00902157

Torneira para Cozinha de Parede Preta
Tap for Kitchen Wall Black
Grifo para Cocina de Pared Negro
Cód. 00904857

Misturador para Cozinha de Mesa Preta
Mixer for Kitchen Basin Black
Mezclador para Cocina de Mesa Negro
Cód. 00901957

DIMENSIONAIS | DIMENSIONS | DIMENSIONES

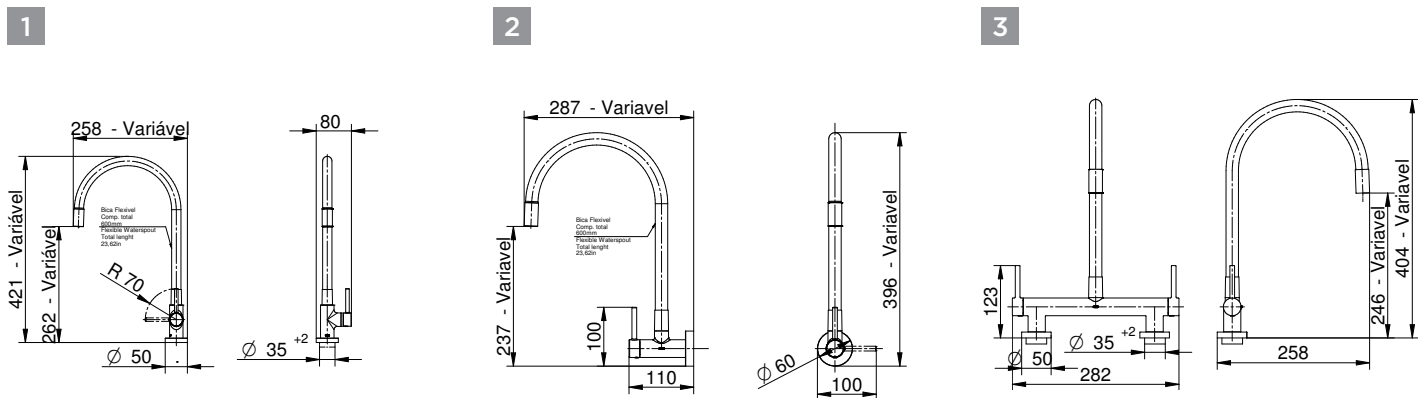

CARACTERÍSTICAS TÉCNICAS | TECHNICAL CHARACTERISTICS | CARACTERÍSTICAS TÉCNICAS

Acionamento Activation Accionamiento	Volante em Alavanca Lever Handle Volante en Palanca
Cartucho Cartridge Cartucho	1/4 de volta com pastilha cerâmica 1/4 turn with ceramic insert 1/4 de vuelta con pastilla cerámica Cartucho Monocomando 35 mm Cartucho Monocomando 35mm Cartucho Monocomando 35mm
Acabamento Finish Acabado	Cromo polido com dupla camada de níquel e alta durabilidade Dual nickel Chrome with high durability Cromado Biníquel de alta durabilidad
Arejador Aerator Aireador	Embutido Built-in Empotrado
Bitola Gauge Bitola	1/2" 1/2" 1/2"
Classe de Pressão Pressure Class Clase de Presión	De 2 a 40 m.c.a From 0.2 to 4 bar De 3 a 57 PSI
Temperatura Máxima da água Maximum Water Temperature Temperatura Máxima del agua	Até 70°C Up to 70°C Hasta 70°C

DOCOLSPICE

COMPOSIÇÃO DA LINHA | LINE COMPOSITION | COMPOSICIÓN DE LA LÍNEA

4



Misturador para Cozinha de Parede Preta
Mixer for Kitchen Wall Black
Mezclador para Cocina de Pared Negro
Cód. 00902057

5



Misturador Monocomando para cozinha de Mesa Preta
Single lever Mixer for Kitchen Basin Black
Mezclador Monocomando para Cocina de Mesa Negro
Cód. 00905657

DIMENSIONAIS | DIMENSIONS | DIMENSIONES

4

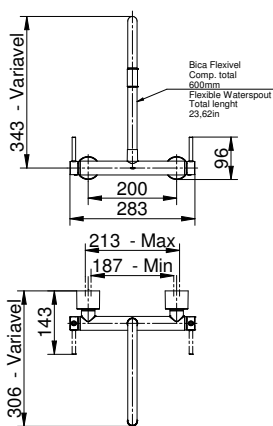

5

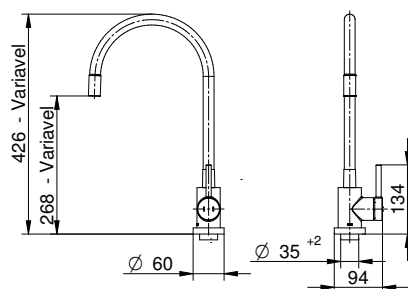

CARACTERÍSTICAS TÉCNICAS | TECHNICAL CHARACTERISTICS | CARACTERÍSTICAS TÉCNICAS

Acionamento

Activation | Accionamiento

Volante em Alavanca

Lever Handle | Volante en Palanca

Cartucho

Cartridge | Cartucho

1/4 de volta com pastilha cerâmica

1/4 turn with ceramic insert | 1/4 de vuelta con pastilla cerámica

Cartucho Monocomando 35 mm

Cartucho Monocomando 35mm | Cartucho Monocomando 35mm

Acabamento

Finish | Acabado

Cromo polido com dupla camada de níquel e alta durabilidade

Dual nickel Chrome with high durability

Cromado Biniquel de alta durabilidad

Arejador

Aerator | Aireador

Embutido

Built-in | Empotrado

Bitola

Gauge | Bitola

1/2"

1/2" | 1/2"

Classe de Pressão

Pressure Class | Clase de Presión

De 2 a 40 m.c.a

From 0.2 to 4 bar | De 3 a 57 PSI

Temperatura Máxima da água

Maximum Water Temperature | Temperatura Máxima del agua

Até 70°C

Up to 70°C | Hasta 70°C

A hand is shown reaching towards a modern, dark-colored kitchen range hood. The hood is integrated into white cabinetry and features two circular lights. The background is a light-colored wall. The overall scene is clean and minimalist.

FACILIDADE DE
ACIONAMENTO
COM DESIGN
EXCLUSIVO.

EASE OF OPERATION
WITH EXCLUSIVE DESIGN.

FACILIDAD DE
ACCIONAMIENTO
CON DISEÑO EXCLUSIVO.

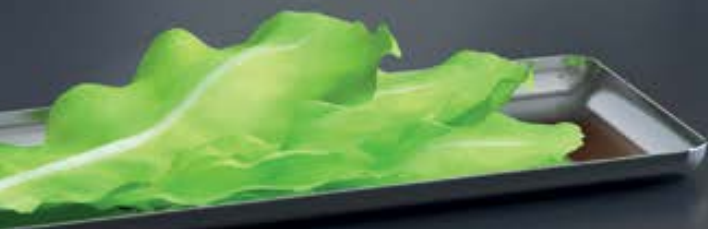



MANGIARE

Mangiare Tech: tecnologia DocolPresence, permite acionar a água com um toque na bica do produto. O fluxo permanece aberto por até 90 segundos ou quando o usuário tocar novamente o produto, interrompendo o fluxo.

Mangiare Tech: DocolPresence technology, allows you to activate the water with a touch on the product spout. The flow remains open for up to 90 seconds or when the user touches the product again, stopping the flow.

Mangiare Tech: tecnología DocolPresence, que permite accionar el agua con un simple toque en el pico del grifo. El flujo permanece abierto por 90 segundos o cuando el usuario toca nuevamente el producto interrumpe el flujo.

Duas opções de jato: o arejado e o jato ducha.

Two jet options: aerated and shower jet.

Dos opciones de chorro: aireado o chorro de ducha.

Ducha manual pull-down: se projeta até 45cm. Maior flexibilidade e praticidade no uso.

Pull-down manual shower: projecting up to 45cm. More flexibility and practicality in use.

Ducha manual pull-down: con manguera flexible que se proyecta hasta 45cm, proporcionando mayor flexibilidad y practicidad en el uso del producto.



Misturador Monocomando para Cozinha de Mesa Mangiare Tech
Single lever Mixer for Kitchen Basin Magiare Tech
Mezclador Monocomando para Cocina de Mesa Mangiare Tech
Cód. 00506306

MANGIARE

COMPOSIÇÃO DA LINHA | LINE COMPOSITION | COMPOSICIÓN DE LA LÍNEA

1



Misturador Monocomando para Cozinha de Mesa Tech
Single Lever Kitchen Basin Mixer Tech
Mezclador Monocomando para Cocina de Mesa Tech
Cód. 00660606

2



Misturador Monocomando para Cozinha de Mesa
Single Lever Kitchen Basin Mixer
Mezclador Monocomando para Cocina de Mesa
Cód. 00506306

DIMENSIONAIS | DIMENSIONS | DIMENSIONES

1

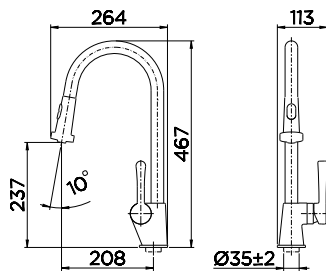

2

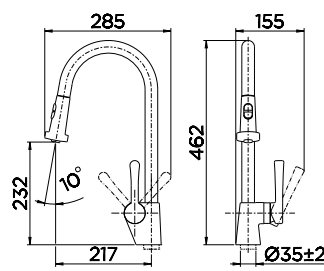

CARACTERÍSTICAS TÉCNICAS | TECHNICAL CHARACTERISTICS | CARACTERÍSTICAS TÉCNICAS

Acionamento Activation Accionamiento	Volante em Alavanca Lever Handle Volante en Palanca
Cartucho Cartridge Cartucho	Cartucho cerâmico Monocomando 40 mm Ceramic cartridge single lever 40 mm Cartucho cerâmico Monocomando 40 mm
Acabamento Finish Acabado	Cromado Biniquel com alta durabilidade Dual nickel Chrome with high durability Cromado Biniquel de alta durabilidad
Arejador Aerator Aireador	Embutido Built-in Empotrado
Bitola (Torneiras e Misturadores) Gauge (taps and mixers) Diámetro (grifos y mezcladores)	1/2" 1/2" 1/2"
Bitola (Acabamento para Registro) Gauge (Finish for Valve) Diámetro (Acabado para Registro)	N/A N/A N/A
Classe de Pressão Pressure Class Clase de Presión	De 7 a 40 m.c.a From 0.7 to 4 bar De 10 a 57 PSI
Temperatura Máxima da água Maximum Water Temperature Temperatura Máxima del agua	Até 70°C Up to 70°C Hasta 70°C

FUNCIONALIDADE
EM FORMAS ROBUSTAS.

FUNCTIONALITY
IN ROBUST FORMS.

FUNCIONALIDAD
EN FORMAS ROBUSTAS.



DOCOLMASSIMA



Duas opções de jato:
o arejado e o jato ducha.
Two jet options: the aerated
and the jet shower.
Dos opciones de chorro: aireado
y chorro de ducha.

Ducha manual pull-out com mangueira flexível que se projeta até 45 cm.
Manual pull-out showerhead with flexible hose projecting up to 45 cm.
Ducha manual pull-out con manguera flexible que se proyecta hasta 45 cm.

Praticidade no acionamento por meio de alavanca frontal.
Convenience in the drive by means of the front lever.
Practicidad en el accionamiento por medio de una palanca frontal.

Misturador Monocomando para Cozinha de Mesa
Single lever Mixer for Kitchen Basin
Mezclador Monocomando para Cocina de Mesa
Cód. 00611906

DIMENSIONAIS | DIMENSIONS | DIMENSIONES

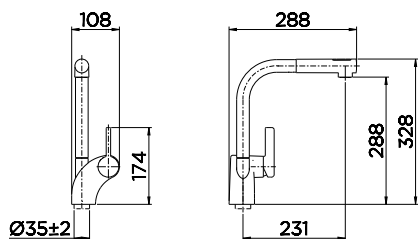

CARACTERÍSTICAS TÉCNICAS | TECHNICAL CHARACTERISTICS | CARACTERÍSTICAS TÉCNICAS

Acionamento Activation Accionamiento	Volante em Alavanca Lever Handle Volante en Palanca
Cartucho Cartridge Cartucho	Cartucho cerâmico Monocomando 40 mm Ceramic cartridge single lever 40 mm Cartucho cerâmico Monocomando 40 mm
Acabamento Finish Acabado	Cromado Biníquel com alta durabilidade Dual nickel Chrome with high durability Cromado Biníquel de alta durabilidad
Arejador Aerator Aireador	Embutido Built-in Empotrado
Bitola (Torneiras e Misturadores) Gauge (taps and mixers) Diâmetro (grifos e mezcladores)	1/2" 1/2" 1/2"
Bitola (Acabamento para Registro) Gauge (Finish for Valve) Diâmetro (Acabado para Registro)	N/A N/A N/A
Classe de Pressão Pressure Class Clase de Presión	De 5 a 40 m.c.a From 0.5 to 4 bar De 7 a 57 PSI
Temperatura Máxima da água Maximum Water Temperature Temperatura Máxima del agua	Até 70°C Up to 70°C Hasta 70°C



ADAPTA-SE AO
SEU ESTILO.

IT FITS YOUR STYLE.

SE ADAPTA A SU ESTILO.

BISTRÔ

DocolChroma*

Bistrô Tech: tecnologia DocolPresence, permite acionar a água com toque na bica do produto. O fluxo permanece aberto por até 90 segundos ou quando o usuário tocar novamente o produto, interrompendo o fluxo.

Single-lever mixer for kitchen table, spout of the product. Fluid remains open for up to 90 seconds or when the user touches the product again, stopping flow.

Bistrô Tech: tecnología DocolPresence, que permite accionar el agua con un toque en el pico del grifo. El flujo permanece abierto por 90 segundos o cuando el usuario toca nuevamente el producto, interrumpe el flujo.

Ducha manual com mangueira flexível. Se projeta até 80 cm, proporcionando maior flexibilidade e praticidade no uso do produto.

Manual shower with flexible hose. It projects up to 80 cm, providing greater flexibility and practicality in the use of the product.

Ducha manual con manguera flexible. Se proyecta hasta 80 cm, proporcionando más flexibilidad y practicidad en el uso del producto.



Instalação individual que proporciona maior liberdade de projetos.

Individual installation that gives greater freedom to projects.

Instalación individual que proporciona más libertad de proyectos.

Misturador Monocomando para Lavatório de Mesa Bistrô Tech com Ducha Manual

Lavatory Single Lever Basin Mixer Bistrô Tech with Hand Shower

Mezclador Monocomando para Lavatorio de Mesa Bistrô Tech con Ducha Manual.

Cód. 00699406

* A tecnologia de acabamento DocolChroma está disponível apenas para: BistrôTech sem Ducha, BistrôTech com Ducha e Bistrô com Ducha. The DocolChroma finish technology is only available for: BistrôTech without hand Shower, BistrôTech with hand Shower and Bistrô with Shower. La tecnología de acabado DocolChroma esta disponible sólo para: BistrôTech sin rociador, BistrôTech con rociador y Bistrô con rociador.

BISTRÔ

COMPOSIÇÃO DA LINHA | LINE COMPOSITION | COMPOSICIÓN DE LA LÍNEA

1



Misturador Monocomando para Cozinha de Mesa Bistrô Tech

Single Lever Kitchen Basin Mixer Bistrô Tech

Mezclador Monocomando para Cocina de Mesa Bistrô Tech

Cód. 00699506 ● Grafite Escovado
Cód. 00699570 ● Grafite Escovado
Cód. 00699569 ● Cobre Escovado
Cód. 00699544 ● Níquel Escovado

2



Misturador Monocomando para Cozinha de Mesa Bistrô Tech com Ducha Manual

Single Lever Kitchen Basin Mixer Bistrô Tech with Hand Shower.

Mezclador Monocomando para Cocina de Mesa Bistrô Tech con Ducha Manual

Cód. 00699406 ● Grafite Escovado
Cód. 00699470 ● Grafite Escovado
Cód. 00699469 ● Cobre Escovado
Cód. 00699444 ● Níquel Escovado

DIMENSIONAIS | DIMENSIONS | DIMENSIONES

1

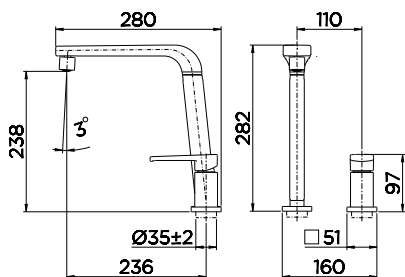

2

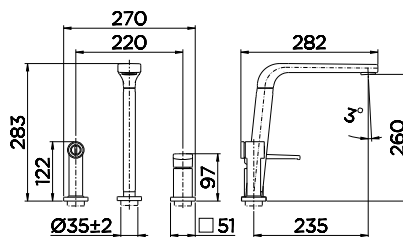

CARACTERÍSTICAS TÉCNICAS | TECHNICAL CHARACTERISTICS | CARACTERÍSTICAS TÉCNICAS

Acionamento

Activation | Accionamiento

Volante em Alavanca

Lever Handle | Volante en Palanca

Acionamento Presence

Presence activation | Accionamiento Presence

Toque

Hand Approach | Toque

Cartucho

Cartridge | Cartucho

Cartucho cerâmico Monocomando 25 mm

Single lever ceramic cartridge 25 mm | Cartucho cerâmico Monocomando 25 mm

Acabamento

Finish | Acabado

Cromado Biníquel com alta durabilidade

Dual nickel Chrome with high durability | Cromado Biníquel de alta durabilidad

Arejador (com ducha manual)

Aerator (with handshower) | Aireador (con ducha manual)

Embutido

Built-in | Empotrado

Arejador (sem ducha manual)

Aerator (without handshower) | Aireador (sin ducha manual)

Articulável

Articulated | Articulable

Bitola (Torneiras e Misturadores)

Gauge (taps and mixers) | Diâmetro (grifos y mezcladores)

1/2"

1/2" | 1/2"

Bitola (Acabamento para Registro)

Gauge (Finish for Valve) | Diâmetro (Acabado para Registro)

N/A

N/A | N/A

Classe de Pressão

Pressure Class | Clase de Presión

De 7 a 40 m.c.a

From 0.7 to 4 bar | De 10 a 57 PSI

Temperatura Máxima da água

Maximum Water Temperature | Temperatura Máxima del agua

Até 70°C

Up to 70°C | Hasta 70°C

BISTRÔ

COMPOSIÇÃO DA LINHA | LINE COMPOSITION | COMPOSICIÓN DE LA LÍNEA



Misturador Monocomando para Cozinha de Mesa Bistrô Ultra Clean
Single Lever Kitchen Basin Mixer Bistrô Ultra Clean
Mezclador Monocomando para Cocina de Mesa Bistrô Ultra Clean
Cód. 00655132



Misturador Monocomando para Cozinha de Mesa Bistrô Tech com Ducha Manual
Single Lever Kitchen Basin Mixer Bistrô Tech with Hand Shower.
Mezclador Monocomando para Cocina de Mesa Bistrô con Ducha Manual
Cód. 00647306
Cód. 00647370 ● Grafite Escovado
Cód. 00647369 ● Cobre Escovado
Cód. 00647344 ● Níquel Escovado



Misturador Monocomando para Cozinha de Mesa Bistrô
Single Lever Kitchen Basin Mixer Bistrô
Mezclador Monocomando para Cocina de Mesa Bistrô
Cód. 00655106

DIMENSIONAIS | DIMENSIONS | DIMENSIONES

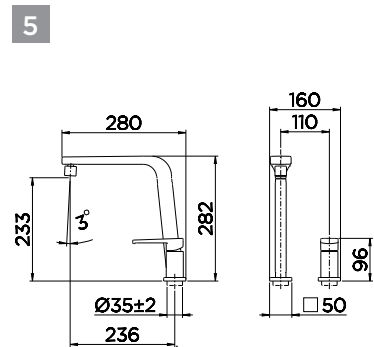
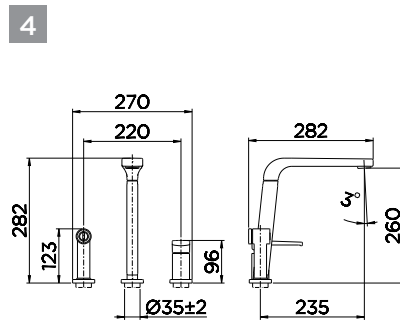
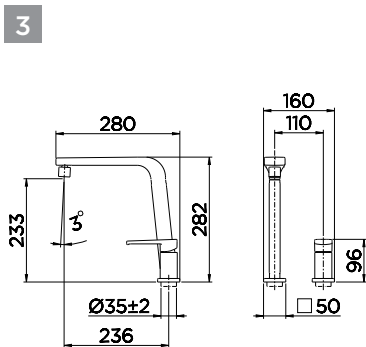

CARACTERÍSTICAS TÉCNICAS | TECHNICAL CHARACTERISTICS | CARACTERÍSTICAS TÉCNICAS

Acionamento Activation Accionamiento	Volante em Alavanca Lever Handle Volante en Palanca
Acionamento Presence Presence activation Accionamiento Presence	Toque Hand Approach Toque
Cartucho Cartridge Cartucho	Cartucho cerâmico Monocomando 25 mm Single lever ceramic cartridge 25 mm Cartucho cerâmico Monocomando 25 mm
Acabamento Finish Acabado	Cromado Biníquel com alta durabilidade Dual nickel Chrome with high durability Cromado Biníquel de alta durabilidad
Arejador (com ducha manual) Aerator (with handshower) Aireador (con ducha manual)	Embutido Built-in Empotrado
Arejador (sem ducha manual) Aerator (without handshower) Aireador (sin ducha manual)	Articulável Articulated Articulable
Bitola (Torneiras e Misturadores) Gauge (taps and mixers) Diâmetro (grifos y mezcladores)	1/2" 1/2" 1/2"
Bitola (Acabamento para Registro) Gauge (Finish for Valve) Diâmetro (Acabado para Registro)	N/A N/A N/A
Classe de Pressão Pressure Class Clase de Presión	De 7 a 40 m.c.a From 0.7 to 4 bar De 10 a 57 PSI
Temperatura Máxima da água Maximum Water Temperature Temperatura Máxima del agua	Até 70°C Up to 70°C Hasta 70°C



INSPIRADA
NAS GRANDES
METRÓPOLES,
PENSADA
NOS MÍNIMOS
DETALHES.

INSPIRED IN THE GREAT
METROPOLIS, THOUGHT OF
IN THE SMALLEST DETAILS.

INSPIRADA EN LAS
GRANDES METRÓPOLIS,
PENSANDO EN LOS
MÍNIMOS DETALLES.



INDUSTRIAL

Componentes internos garantem funcionalidade, conforto no uso e economia de água.

Internal components ensure functionality, comfort in use and water saving.

Componentes internos que garantizan funcionalidad, comodidad en el uso y ahorro de agua.



Design autêntico e de personalidade.

An authentic design full of personality.

Diseño auténtico y de personalidad.

INDUSTRIAL

COMPOSIÇÃO DA LINHA | LINE COMPOSITION | COMPOSICIÓN DE LA LÍNEA

1



Torneira para Cozinha de Mesa
Kitchen Basin Tap
Grifo para Cocina de Mesa
Cód. 00837142

2



Misturador para Cozinha de Mesa
Kitchen Basin Mixer
Mezclador para Cocina de Mesa
Cód. 00836842

DIMENSIONAIS | DIMENSIONS | DIMENSIONES

1

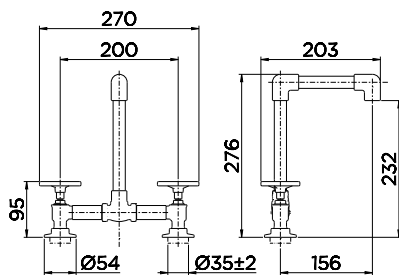

2

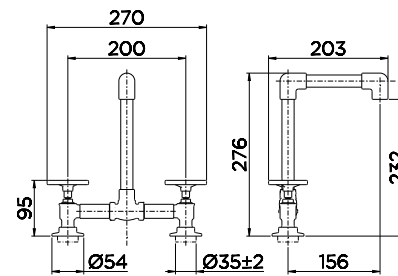

CARACTERÍSTICAS TÉCNICAS | TECHNICAL CHARACTERISTICS | CARACTERÍSTICAS TÉCNICAS

Acionamento Activation Accionamiento	Volante Redondo Round Handle Volante Redondo
Cartucho Cartridge Cartucho	1/4 de volta com pastilha cerâmica 1/4 turn with ceramic insert 1/4 de vuelta con pastilla cerámica
Acabamento Finish Acabado	Bruto Brute Bruto
Arejador Aerator Aireador	Articulável Flexible Articulable
Bitola (Torneiras e Misturadores) Gauge (taps and mixers) Diámetro (grifos y mezcladores)	1/2" 1/2" 1/2"
Bitola (Acabamento para Registro) Gauge (Finish for Valve) Diámetro (Acabado para Registro)	1/2", 3/4", 1" 1/2", 3/4", 1" 1/2", 3/4", 1"
Classe de Pressão Pressure Class Clase de Presión	De 2 a 40 m.c.a From 0.2 to 4 bar De 3 a 57 PSI
Temperatura Máxima da água Maximum Water Temperature Temperatura Máxima del agua	Até 70°C Up to 70°C Hasta 70°C
Complementos Accessories Complementos	Torneira e Misturador para Lavatório acompanham Válvula de Saída d'Água (VSA) Faucet and Mixer for Washbasin accompany Water Outlet Valve (VSA) Grifo y Mezclador para lavabo acompañan la válvula de salida de agua (VSA)



PRATICIDADE E
ELEGÂNCIA EM
FORMAS RETAS.

PRACTICALITY AND ELEGANCE
IN STRAIGHT SHAPES.

PRACTICIDAD Y ELEGANCIA
EN FORMAS RECTAS.



QUAD

Formas retas:
traz modernidade
e praticidade para
sua cozinha.

Straight shapes:
brings modernity and
practicality for your
kitchen.

Formas rectas:
brinda modernidad
y practicidad para su
cocina.

Bica giratória 360°.

Rotating Spout 360°.

Pico giratorio 360°.

Arejador articulável:
economia de água,
evita respingos, permite
direcionar o fluxo de
água, maior flexibilidade
e praticidade.

Articulated aerator: saves water,
prevents splashes, allows direct
water flow, greater flexibility and
practicality.

Aireador Articulable: ahorro
de agua, evita goteos, permite
direccionar el flujo de agua, mayor
flexibilidad y practicidad.

Volante em alavanca que
proporciona maior leveza na
abertura e no fechamento.

Handle that provides greater
lightness in opening and closing.

Volante en palanca que proporciona
livianidad al abrir y cerrar.



QUAD

COMPOSIÇÃO DA LINHA | LINE COMPOSITION | COMPOSICIÓN DE LA LÍNEA

1



Torneira para Cozinha de Mesa
Kitchen Basin Tap
Grifo para Cocina de Mesa

Cód. 00711806

2



Torneira para Cozinha de Parede
Kitchen Wall-mount Tap
Grifo para Cocina de Pared

Cód. 00712806

3



Misturador para Cozinha de Mesa
Kitchen Basin Mixer
Mezclador para Cocina de Mesa

Cód. 00708706

4



Misturador para Cozinha de Parede
Kitchen Wall-mount Mixer
Mezclador para Cocina de Pared

Cód. 00709206

DIMENSIONAIS | DIMENSIONS | DIMENSIONES

1

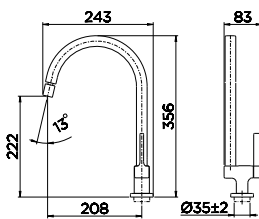

2

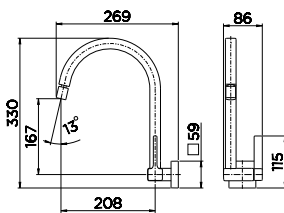

3

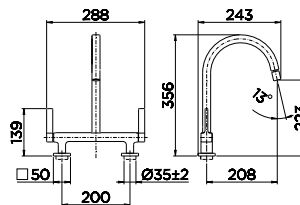

4

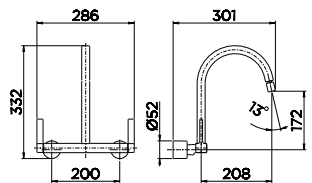

CARACTERÍSTICAS TÉCNICAS | TECHNICAL CHARACTERISTICS | CARACTERÍSTICAS TÉCNICAS

Acionamento Activation Accionamiento	Volante em Alavanca Lever Handle Volante en Palanca
Cartucho Cartridge Cartucho	1/4 de volta com pastilha cerâmica 1/4 turn with ceramic insert 1/4 de vuelta con pastilla cerámica
Acabamento Finish Acabado	Cromo polido com dupla camada de níquel e alta durabilidade Dual nickel Chrome with high durability Cromado Biníquel de alta durabilidad
Arejador Aerator Aireador	Articulável Flexible Articulable
Bitola (Torneiras e Misturadores) Gauge (taps and mixers) Diámetro (grifos y mezcladores)	1/2", 3/4", 1" 1/2", 3/4", 1" 1/2", 3/4", 1"
Bitola (Acabamento para Registro) Gauge (Finish for Valve) Diámetro (Acabado para Registro)	N/A N/A N/A
Classe de Pressão Pressure Class Clase de Presión	De 2 a 40 m.c.a. From 0.2 to 4 bar De 3 a 57 PSI
Temperatura Máxima da água Maximum Water Temperature Temperatura Máxima del agua	Até 70°C Up to 70°C Hasta 70°C

PRATICIDADE
E BELEZA.

PRACTICALITY
AND BEAUTY.

PRATICIDAD
Y BELLEZA.





EVOLUTO

Arejador articulável:
economia de água,
evita respingos, permite
direcionar o fluxo de
água, maior flexibilidade
e praticidade.

Articulated aerator: saves water,
prevents splashes, allows direct
water flow, greater flexibility and
practicality.

Aireador Articulable: ahorro
de agua, evita goteos, permite
direccionar el flujo de agua, mayor
flexibilidad y praticidad.

Bica giratória 360°.
Rotating Spout 360°.
Pico giratorio 360°.

Bica 90°: flexibilidade e
otimização de espaço.
90° spout : flexibility and
optimization of space.
Pico a 90°: flexibilidad y
optimización del espacio.

Design que combina com
diversos estilos de cozinha.

Design that suits different styles
of kitchen.

Diseño que combina con diversos
estilos de cocina.



EVOLUTO

COMPOSIÇÃO DA LINHA | LINE COMPOSITION | COMPOSICIÓN DE LA LÍNEA



1
Torneira para Cozinha de Mesa
Kitchen Basin Tap
Grifo para Cocina de Mesa
Cód. 00695906

2
Torneira para Cozinha de Parede
Kitchen Wall-mount Tap
Grifo para Cocina de Pared
Cód. 00696006

3
Misturador para Cozinha de Mesa
Kitchen Basin Mixer
Mezclador para Cocina de Mesa
Cód. 00695606

4
Misturador para Cozinha de Parede
Kitchen Wall-mount Mixer
Mezclador para Cocina de Pared
Cód. 00695806

DIMENSIONAIS | DIMENSIONS | DIMENSIONES

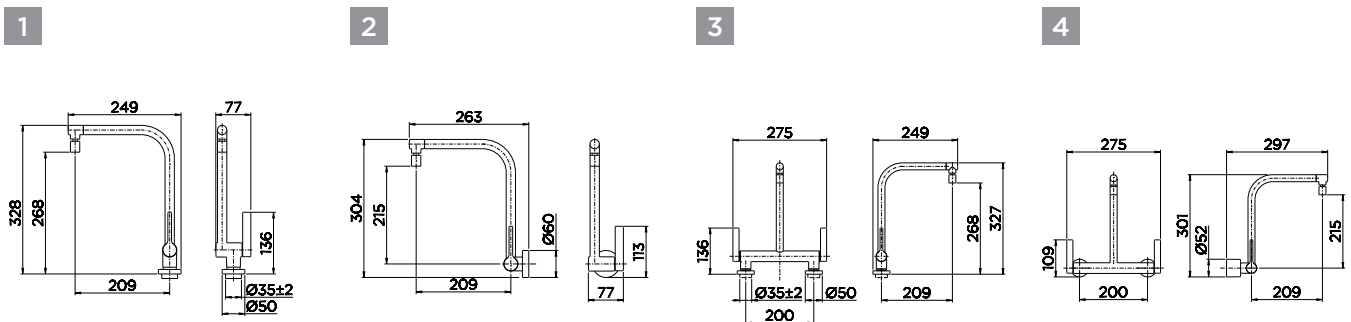

CARACTERÍSTICAS TÉCNICAS | TECHNICAL CHARACTERISTICS | CARACTERÍSTICAS TÉCNICAS

Acionamento Activation Accionamiento	Volante em Alavanca Lever Handle Volante en Palanca
Cartucho Cartridge Cartucho	1/4 de volta com pastilha cerâmica 1/4 turn with ceramic insert 1/4 de vuelta con pastilla cerámica
Acabamento Finish Acabado	Cromo polido com dupla camada de níquel e alta durabilidade Dual nickel ceramic with high durability Cromado Biníquel de alta durabilidad
Arejador Aerator Aireador	Articulável Flexible Articulado
Bitola (Torneiras e Misturadores) Gauge (taps and mixers) Diâmetro (grifos y mezcladores)	1/2", 3/4" 1/2", 3/4" 1/2", 3/4"
Bitola (Acabamento para Registro) Gauge (Finish for Valve) Diâmetro (Acabado para Registro)	N/A N/A N/A
Classe de Pressão Pressure Class Clase de Presión	De 2 a 40 m.c.a From 0.2 to 4 bar De 3 a 57 PSI
Temperatura Máxima da água Maximum Water Temperature Temperatura Máxima del agua	Até 70°C Up to 70°C Hasta 70°C

UM TOQUE DE
CLASSE PARA
SUA COZINHA.

A TOUCH OF CLASS
FOR YOUR KITCHEN.

UN TOQUE DE CLASE
PARA SU COCINA.



NOVITÁ

Arejador articulável:
economia de água,
evita respingos, permite
direcionar o fluxo de
água, maior flexibilidade
e praticidade.

Articulated aerator: saves water,
prevents splashes, allows direct
water flow, greater flexibility and
practicality.

Aireador Articulable: ahorro
de agua, evita goteos, permite
direccionar el flujo de agua,
mayor flexibilidad y praticidad.



Bica giratória 360°.
Rotating Spout 360°.
Pico giratorio 360°.

Acionamento no volante
em formato de alavanca.
Activation on the lever handle.
Accionamiento desde el volante
en formato de palanca.

NOVITÁ

COMPOSIÇÃO DA LINHA | LINE COMPOSITION | COMPOSICIÓN DE LA LÍNEA



1
Torneira para Cozinha de Mesa
Kitchen Basin Tap
Grifo para Cocina de Mesa
Cód. 00406806

2
Torneira para Cozinha de Parede
Kitchen Wall-mount Tap
Grifo para Cocina de Pared
Cód. 00406706

3
Misturador para Cozinha de Mesa
Kitchen Basin Mixer
Mezclador para Cocina de Mesa
Cód. 00406606

DIMENSIONAIS | DIMENSIONS | DIMENSIONES

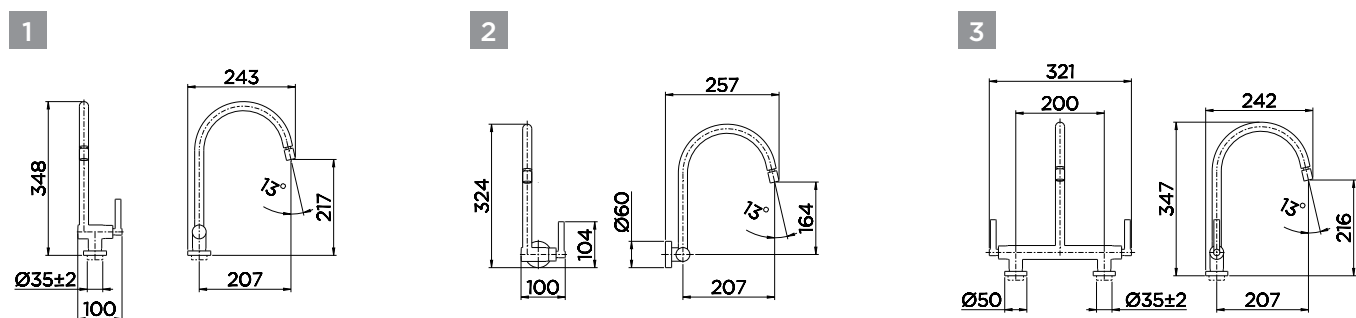

CARACTERÍSTICAS TÉCNICAS | TECHNICAL CHARACTERISTICS | CARACTERÍSTICAS TÉCNICAS

Acionamento Activation Accionamiento	Volante em Alavanca Lever Handle Volante en Palanca
Cartucho Cartridge Cartucho	1/4 de volta com pastilha cerâmica 1/4 turn with ceramic insert 1/4 de vuelta con pastilla cerámica
Acabamento Finish Acabado	Cromo polido com dupla camada de níquel e alta durabilidade Dual nickel ceramic with high durability Cromado Biniquel de alta durabilidad
Arejador Aerator Aireador	Articulável Flexible Articuable
Bitola (Torneiras e Misturadores) Gauge (taps and mixers) Diámetro (grifos y mezcladores)	1/2", 3/4" 1/2", 3/4" 1/2", 3/4"
Bitola (Acabamento para Registro) Gauge (Finish for Valve) Diámetro (Acabado para Registro)	1/2", 3/4", 1" 1/2", 3/4", 1" 1/2", 3/4", 1"
Classe de Pressão Pressure Class Clase de Presión	De 2 a 40 m.c.a From 0.2 to 4 bar De 3 a 57 PSI
Temperatura Máxima da água Maximum Water Temperature Temperatura Máxima del agua	Até 70°C Up to 70°C Hasta 70°C

NOVITÁ

COMPOSIÇÃO DA LINHA | LINE COMPOSITION | COMPOSICIÓN DE LA LÍNEA

4



Misturador para Cozinha de Parede
Kitchen Wall-mount Mixer
Mezclador para Cocina de Pared

Cód. 00406406 - 1/2"
Cód. 00406506 - 3/4"

5



Acabamento para Registro
Handles for Valve
Acabado para Registro

DocolBase
1/2", 3/4" e 1" Cód. 00418106

Deca
1/2", 3/4" e 1" Cód. 00418206

DIMENSIONAIS | DIMENSIONS | DIMENSIONES

4

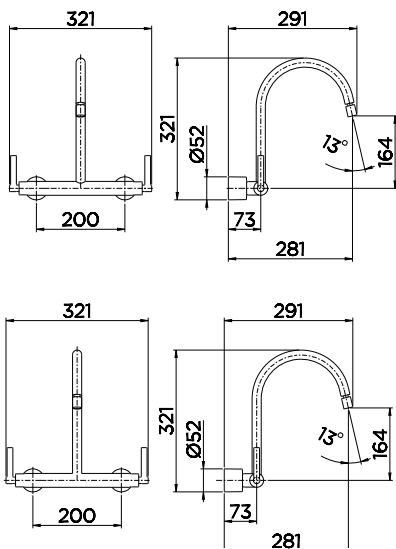

5

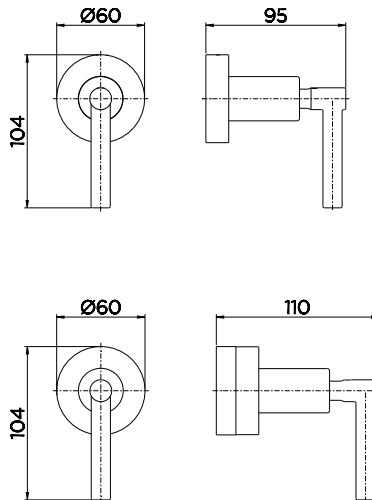

CARACTERÍSTICAS TÉCNICAS | TECHNICAL CHARACTERISTICS | CARACTERÍSTICAS TÉCNICAS

Acionamento

Activation | Accionamiento

Volante em Alavanca

Lever Handle | Volante en Palanca

Cartucho

Cartridge | Cartucho

1/4 de volta com pastilha cerâmica

1/4 turn with ceramic insert | 1/4 de vuelta con pastilla cerámica

Acabamento

Finish | Acabado

Cromo polido com dupla camada de níquel e alta durabilidade

Dual nickel ceramic with high durability | Cromado Biníquel de alta durabilidad

Arejador

Aerator | Aireador

Articulável

Flexible | Articulable

Bitola (Torneiras e Misturadores)

Gauge (taps and mixers) | Diámetro (grifos y mezcladores)

1/2", 3/4"

1/2", 3/4" | 1/2", 3/4"

Bitola (Acabamento para Registro)

Gauge (Finish for Valve) | Diámetro (Acabado para Registro)

1/2", 3/4", 1"

1/2", 3/4", 1" | 1/2", 3/4", 1"

Classe de Pressão

Pressure Class | Clase de Presión

De 2 a 40 m.c.a

From 0.2 to 4 bar | De 3 a 57 PSI

Temperatura Máxima da água

Maximum Water Temperature | Temperatura Máxima del agua

Até 70°C

Up to 70°C | Hasta 70°C

MONET

Arejador articulável:
economia de água,
evita respingos, permite
direcionar o fluxo de
água, maior flexibilidade
e praticidade.

Articulated aerator: saves water,
prevents splashes, allows direct
flow of water, greater flexibility
and practicality.

Aireador articulable: economiza
agua, evita goteos, permite
direccionar el flujo de agua,
mayor flexibilidad y practicidad.

Bica giratória 360°.

Rotating spout 360°.

Pico giratorio 360°.

Maior segurança, melhor
controle da vazão e economia
de água através do sistema
de regulação com cartucho
de alta performance que
permite pré-regulação de
vazão e temperatura da água.

Higher safety, better flow control
and water saving through the
highperformance cartridge control
system that allows pre-set flow and
water temperature

Mayor seguridad, mejor control del
caudal y ahorro de agua a través del
sistema de regulación con cartucho
de alta performance que permite
regular previamente el caudal y la
temperatura del agua.



Tecnologia ColdStart:
produto inicia o
funcionamento em
temperatura fria sendo
aquecida à medida que
o usuário gira o volante.

ColdStart Technology: product
starts operation at cool
temperature being heated as
the user turns the handle.

Tecnologia ColdStart:
el producto inicia su
funcionamiento en una
temperatura fría y comienza
a calentarse a medida que el
usuario gira el volante.

Acionamento no volante
em formato de alavanca.

Drive on the handle in a lever
format.

Accionamiento desde el volante
en formato de palanca.



MONET

COMPOSIÇÃO DA LINHA | LINE COMPOSITION | COMPOSICIÓN DE LA LÍNEA

1



Misturador Monocomando para Cozinha de Mesa

Single Lever Kitchen Basin Mixer

Mezclador Monocomando para Cocina de Mesa

Cód. 00417506

DIMENSIONAIS | DIMENSIONS | DIMENSIONES

1

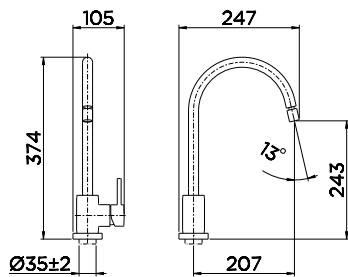

CARACTERÍSTICAS TÉCNICAS | TECHNICAL CHARACTERISTICS | CARACTERÍSTICAS TÉCNICAS

Acionamento Activation Accionamiento	Volante em Alavanca Lever Handle Volante en Palanca
Cartucho Cartridge Cartucho	Cartucho cerâmico Monocomando 35 mm Ceramic cartridge single lever 35mm Cartucho cerâmico Monocomando 35 mm
Acabamento Finish Acabado	Cromo polido com dupla camada de níquel e alta durabilidade Dual nickel ceramic with high durability Cromado Biníquel de alta durabilidad
Arejador Aerator Aireador	Articulável Flexible Articuable
Bitola (Torneiras e Misturadores) Gauge (taps and mixers) Diámetro (grifos y mezcladores)	1/2" 1/2" 1/2"
Bitola (Acabamento para Registro) Gauge (Finish for Valve) Diámetro (Acabado para Registro)	1/2", 3/4", 1" e 1.1/2", 1.1/4" 1/2", 3/4", 1" and 1.1/2", 1.1/4" 1/2", 3/4", 1" y 1.1/2", 1.1/4"
Classe de Pressão Pressure Class Clase de Presión	De 2 a 40 m.c.a From 0.2 to 4 bar De 3 a 57 PSI
Temperatura Máxima da água Maximum Water Temperature Temperatura Máxima del agua	Até 70°C Up to 70°C Hasta 70°C

DEGUSTO

Facilidade e praticidade para sua cozinha.

Ease and practicality for your kitchen.

Facilidad y practicidad para su cocina.

Arejador articulável:
economia de água,
evita respingos, permite
direcionar o fluxo de
água, maior flexibilidade
e praticidade.

Articulated aerator: saves water,
prevents splashes, allows direct
water flow, greater flexibility and
practicality.

Aireador articulable: economiza
agua, evita goteos, permite
direccionar el flujo de agua,
mayor flexibilidad y practicidad.

Bica giratória 360°.

Rotating spout 360°.

Pico giratorio 360°.

Volante com acionamento de 3
pontas: garante firmeza e precisão
na abertura e fechamento.

Handle with 3-point drive: guarantees firmness
and precision in opening and closing

Volante con accionamiento de 3 puntas:
garantiza firmeza y precisión al abrir y cerrar.



DEGUSTO

COMPOSIÇÃO DA LINHA | LINE COMPOSITION | COMPOSICIÓN DE LA LÍNEA

1



Torneira para Cozinha de Mesa
Kitchen Basin Tap
Grifo para Cocina de Mesa
Cód. 00390406

2



Torneira para Cozinha de Parede
Kitchen Wall-mount Tap
Grifo para Cocina de Pared
Cód. 00390306

3



Misturador para Cozinha de Mesa
Kitchen Basin Mixer
Mezclador para Cocina de Mesa
Cód. 00382706

4



Misturador para Cozinha de Parede
Kitchen Wall-mount Mixer
Mezclador para Cocina de Pared
Cód. 00390206 - 1/2"
Cód. 00400806 - 3/4"

DIMENSIONAIS | DIMENSIONS | DIMENSIONES

1

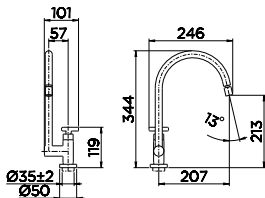

2

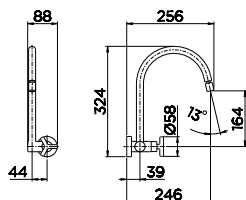

3

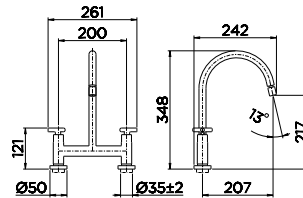

4

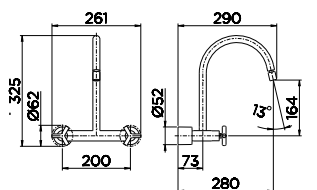
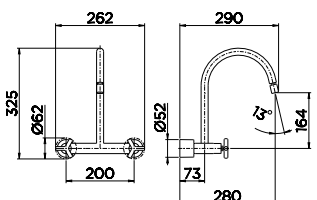

CARACTERÍSTICAS TÉCNICAS | TECHNICAL CHARACTERISTICS | CARACTERÍSTICAS TÉCNICAS

Acionamento Activation Accionamiento	Volante em Cruzeta Cross Handle Volante en Cruceta
Cartucho Cartridge Cartucho	1/4 de volta com pastilha cerâmica 1/4 turn with ceramic insert 1/4 de vuelta con pastilla cerámica
Acabamento Finish Acabado	Cromo polido com dupla camada de níquel e alta durabilidade Dual nickel ceramic with high durability Cromado Biníquel de alta durabilidad
Arejador Aerator Aireador	Articulável Flexible Articuable
Bitola (Torneiras e Misturadores) Gauge (taps and mixers) Diámetro (grifos y mezcladores)	1/2", 3/4" 1/2", 3/4"
Bitola (Acabamento para Registro) Gauge (Finish for Valve) Diámetro (Acabado para Registro)	1/2", 3/4", 1" 1/2", 3/4", 1" 1/2", 3/4", 1"
Classe de Pressão Pressure Class Clase de Presión	De 2 a 40 m.c.a From 0.2 to 4 bar De 3 a 57 PSI
Temperatura Máxima da água Maximum Water Temperature Temperatura Máxima del agua	Até 70°C Up to 70°C Hasta 70°C

FORMAS QUADRADAS E TRAÇOS RETOS.

SQUARE SHAPES AND
LINEAR TRAITS.

FORMAS CUADRADAS
Y TRAZOS RECTOS.





DOCOLCITY

As formas quadradas e os traços retos são parte do seu DNA. O acionamento de três pontas é preciso e fácil de usar. É uma peça versátil, que combina bem com diferentes ambientes e projetos.

Square shapes and linear traits are part of its DNA. The three-prong activation is precise and easy to use. It is a versatile piece that matches different spaces and designs.

Las formas cuadradas y los trazos rectos son parte de su ADN. El accionamiento en cruz es preciso y fácil de usar. Es una pieza versátil, que combina bien con diferentes ambientes y proyectos.



Misturador para Cozinha de Mesa
Kitchen Basin Mixer
Mezclador para Cocina de Mesa
Cód. 00877706

DOCOLCITY

COMPOSIÇÃO DA LINHA | LINE COMPOSITION | COMPOSICIÓN DE LA LÍNEA

1



Torneira para Cozinha de Mesa
Kitchen Basin Tap
Grifo para Cocina de Mesa
Cód. 00876706

2



Torneira para Cozinha de Parede
Kitchen Wall-mount Tap
Grifo para Cocina de Pared
Cód. 00876606

3



Misturador para Cozinha de Mesa
Kitchen Basin Mixer
Mezclador para Cocina de Mesa
Cód. 00877706

4



Misturador para Cozinha de Parede
Kitchen Wall-mount Mixer
Mezclador para Cocina de Pared
Cód. 00877906

DIMENSIONAIS | DIMENSIONS | DIMENSIONES

1

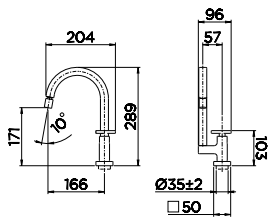

2

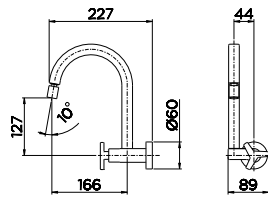

3

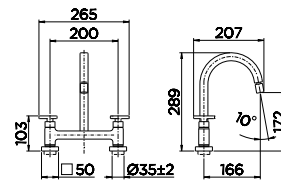

4

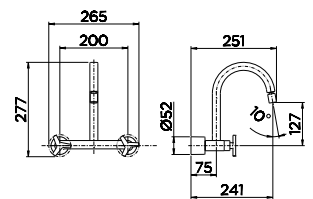

CARACTERÍSTICAS TÉCNICAS | TECHNICAL CHARACTERISTICS | CARACTERÍSTICAS TÉCNICAS

Acionamento Activation Accionamiento	Volante em Cruzeta Cross Handle Volante en Cruceta
Cartucho Cartridge Cartucho	1/4 de volta com pastilha cerâmica 1/4 turn with ceramic insert 1/4 de vuelta con pastilla cerámica
Acabamento Finish Acabado	Cromo polido com dupla camada de níquel e alta durabilidade Dual nickel ceramic with high durability Cromado Biniquel de alta durabilidad
Arejador Aerator Aireador	Articulável Flexible Articulable
Bitola (Torneiras e Misturadores) Gauge (taps and mixers) Diámetro (grifos y mezcladores)	1/2", 3/4" 1/2", 3/4"
Bitola (Acabamento para Registro) Gauge (Finish for Valve) Diámetro (Acabado para Registro)	1/2, 3/4, 1, 1 1/2 e 1 1/4 1/2, 3/4, 1, 1 1/2 and 1 1/4 1/2, 3/4, 1, 1 1/2 y 1 1/4
Classe de Pressão Pressure Class Clase de Presión	De 2 a 40 m.c.a From 0.2 to 4 bar De 3 a 57 PSI
Temperatura Máxima da água Maximum Water Temperature Temperatura Máxima del agua	Até 70°C Up to 70°C Hasta 70°C



A minimalist interior scene featuring a white wall, a framed artwork, a green metal chair, and a marble table. The artwork is a small, square, framed piece with a light-colored background and a small, dark, abstract drawing in the center. The chair is a simple, green-painted metal chair with a curved backrest and a flat seat. The table is a long, narrow, light-colored marble table with a dark veining pattern. The overall aesthetic is clean, modern, and minimalist.

DESIGN ÚNICO E MODERNO.

UNIQUE AND
MODERN DESIGN.

DISEÑO ÚNICO
Y MODERNO.

TRIPLUS

Com design único e moderno a Triplus traz personalidade aos ambientes.

With unique and modern design, Triplus brings personality to the spaces.

Con un diseño único y moderno Triplus proporciona personalidad a los ambientes.

Arejador articulável:
economia de água,
evita respingos, permite
direcionar o fluxo de
água, maior flexibilidade
e praticidade.

Articulated aerator: saves water,
prevents splashes, allows direct
water flow, greater flexibility and
practicality.

Aireador Articulable: ahorro
de agua, evita goteos, permite
direccionar el flujo de agua,
mayor flexibilidad y praticidad.

Bica giratória 360°.

Rotating Spout 360°.

Pico giratorio 360°.

Acionamento orgânico: com três
pontase mais conforto no uso.

Organic activation: with three points and
more comfort in use.

Accionamiento orgánico: en cruz más
comodidad en el uso.

Versatilidade: pode ser
aplicado em diferentes
estilos ambientais.

Versatility: can be applied in
different space styles.

Versatilidad: puede ser instalado
en diferentes estilos de ambientes.



TRIPLUS

COMPOSIÇÃO DA LINHA | LINE COMPOSITION | COMPOSICIÓN DE LA LÍNEA

1



Torneira para Cozinha de Mesa
Kitchen Basin Tap
Grifo para Cocina de Mesa
Cód. 00872706

2



Torneira para Cozinha de Parede
Kitchen Wall-mount Tap
Grifo para Cocina de Pared
Cód. 00872606

3



Misturador para Cozinha de Mesa
Kitchen Basin Mixer
Mezclador para Cocina de Mesa
Cód. 00872306

DIMENSIONAIS | DIMENSIONS | DIMENSIONES

1

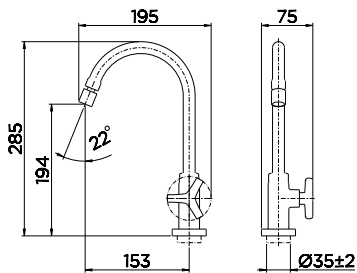

2

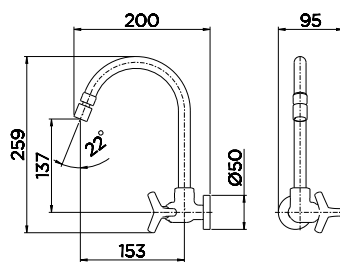

3

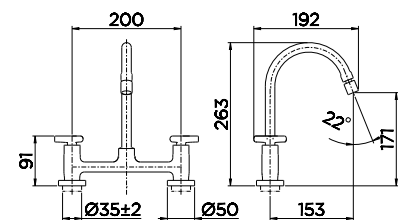

CARACTERÍSTICAS TÉCNICAS | TECHNICAL CHARACTERISTICS | CARACTERÍSTICAS TÉCNICAS

Acionamento Activation Accionamiento	Volante em Cruzeta Cross Handle Volante en Cruceta
Cartucho Cartridge Cartucho	1/4 de volta com pastilha cerâmica 1/4 turn with ceramic insert 1/4 de vuelta con pastilla cerámica
Acabamento Finish Acabado	Cromo polido com dupla camada de níquel e alta durabilidade Dual nickel ceramic with high durability Cromado Biniquel de alta durabilidad
Arejador Aerator Aireador	Articulável Flexible Articulable
Bitola (Torneiras e Misturadores) Gauge (taps and mixers) Diámetro (grifos y mezcladores)	1/2", 3/4" 1/2", 3/4"
Bitola (Acabamento para Registro) Gauge (Finish for Valve) Diámetro (Acabado para Registro)	1/2", 3/4", 1", 1 1/2" e 1 1/4" 1/2", 3/4", 1", 1 1/2" and 1 1/4" 1/2", 3/4", 1", 1 1/2" y 1 1/4"
Classe de Pressão Pressure Class Clase de Presión	De 2 a 40 m.c.a From 0.2 to 4 bar De 3 a 57 PSI
Temperatura Máxima da água Maximum Water Temperature Temperatura Máxima del agua	Até 70°C Up to 70°C Hasta 70°C

DESIGN E
FUNCIONALIDADE
PARA O DIA-A-DIA.

DESIGN AND FUNCTIONALITY
FOR DAY-TO-DAY LIFE.

DISEÑO Y FUNCIONALIDAD
PARA LA VIDA DIARIA.





LIFT

Design e funcionalidade para o dia-a-dia.

Design and functionality for day-to-day life

Diseño y funcionalidad para la vida diaria.

Arejador articulável:
economia de água,
evita respingos, permite
direcionar o fluxo de
água, maior flexibilidade
e praticidade.

Articulated aerator: saves water,
prevents splashes, allows direct
water flow, greater flexibility and
practicality.

Aireador Articulable: ahorro
de agua, evita goteos, permite
direccionar el flujo de agua,
mayor flexibilidad y practicidad.

Abertura suave: volante
em alavanca com cantos
arredondados.

Soft opening: lever handle with
rounded corners.

Abertura suave: volante em palanca
com puntas arredondadas.



Tecnologia ColdStart:
produto inicia o
funcionamento em
temperatura fria sendo
aquecida à medida que
o usuário gira o volante.

ColdStart Technology:
product starts operation at
cool temperature being heated
as the user turns the handle.

Tecnologia ColdStart:
el producto inicia su
funcionamiento en una
temperatura fría y comienza
a calentarse a medida que el
usuario gira el volante.

Acionamento no volante
em formato de alavanca.

Drive on the handle in a lever.
Accionamiento desde el volante
en formato de palanca.



LIFT

COMPOSIÇÃO DA LINHA | LINE COMPOSITION | COMPOSICIÓN DE LA LÍNEA

1



Misturador Monocomando para Cozinha de Mesa
Single Lever Kitchen Basin Mixer
Mezclador Monocomando para Cocina de Mesa
Cód 00796206

DIMENSIONAIS | DIMENSIONS | DIMENSIONES

1

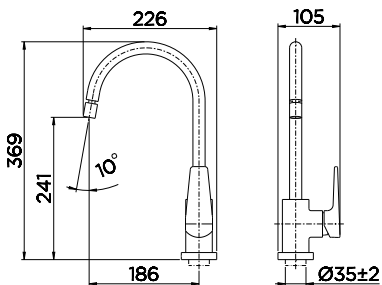

CARACTERÍSTICAS TÉCNICAS | TECHNICAL CHARACTERISTICS | CARACTERÍSTICAS TÉCNICAS

Acionamento Activation Accionamiento	Volante em Alavanca Lever Handle Volante en Palanca
Cartucho Cartridge Cartucho	Cartucho cerâmico Monocomando 35 mm Ceramic cartridge single lever 35mm Cartucho cerâmico Monocomando 35 mm
Acabamento Finish Acabado	Cromo polido com dupla camada de níquel e alta durabilidade Dual nickel ceramic with high durability Cromado Biniquel de alta durabilidad
Arejador Aerator Aireador	Embutido Built-in Empotrado
Bitola (Torneiras e Misturadores) Gauge (taps and mixers) Diámetro (grifos y mezcladores)	1/2" 1/2" 1/2"
Bitola (Acabamento para Registro) Gauge (Finish for Valve) Diámetro (Acabado para Registro)	1/2", 3/4", 1", 1.1/2" e 1.1/4" 1/2", 3/4", 1", 1.1/2" and 1.1/4" 1/2", 3/4", 1", 1.1/2" y 1.1/4"
Classe de Pressão Pressure Class Clase de Presión	De 2 a 40 m.c.a From 0.2 to 4 bar De 3 a 57 PSI
Temperatura Máxima da água Maximum Water Temperature Temperatura Máxima del agua	Até 70°C Up to 70°C Hasta 70°C

DOCOLVITTA

Arejador articulável:
economia de água,
evita respingos, permite
direcionar o fluxo de
água, maior flexibilidade
e praticidade.

Articulated aerator: saves water,
prevents splashes, allows direct
water flow, greater flexibility and
practicality.

Aireador Articulable: ahorro
de agua, evita goteos, permite
direccionar el flujo de agua,
mayor flexibilidad y practicidad.

Bica giratória 360°.

Rotating Spout 360°.

Pico giratorio 360°.

Acionamento no volante
em formato de alavanca.

Activation on the lever handle.

Accionamiento desde el volante
en formato de Palanca.



DOCOLVITTA

COMPOSIÇÃO DA LINHA | LINE COMPOSITION | COMPOSICIÓN DE LA LÍNEA

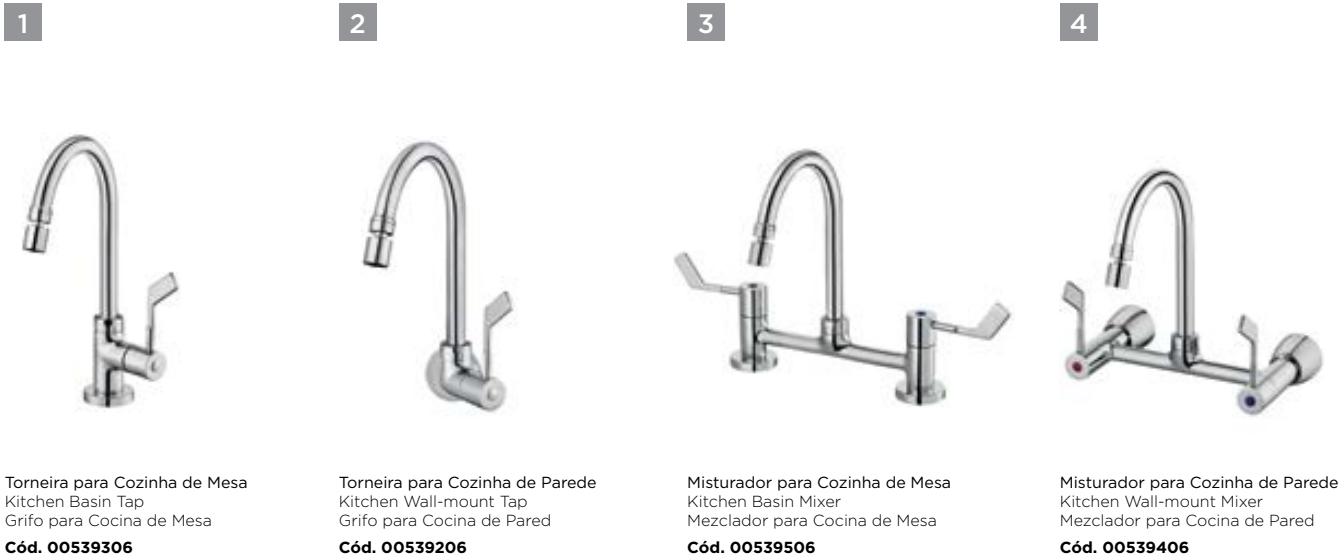

1
Torneira para Cozinha de Mesa
Kitchen Basin Tap
Grifo para Cozinha de Mesa
Cód. 00539306

2
Torneira para Cozinha de Parede
Kitchen Wall-mount Tap
Grifo para Cocina de Pared
Cód. 00539206

3
Misturador para Cozinha de Mesa
Kitchen Basin Mixer
Mezclador para Cocina de Mesa
Cód. 00539506

4
Misturador para Cozinha de Parede
Kitchen Wall-mount Mixer
Mezclador para Cocina de Pared
Cód. 00539406

DIMENSIONAIS | DIMENSIONS | DIMENSIONES

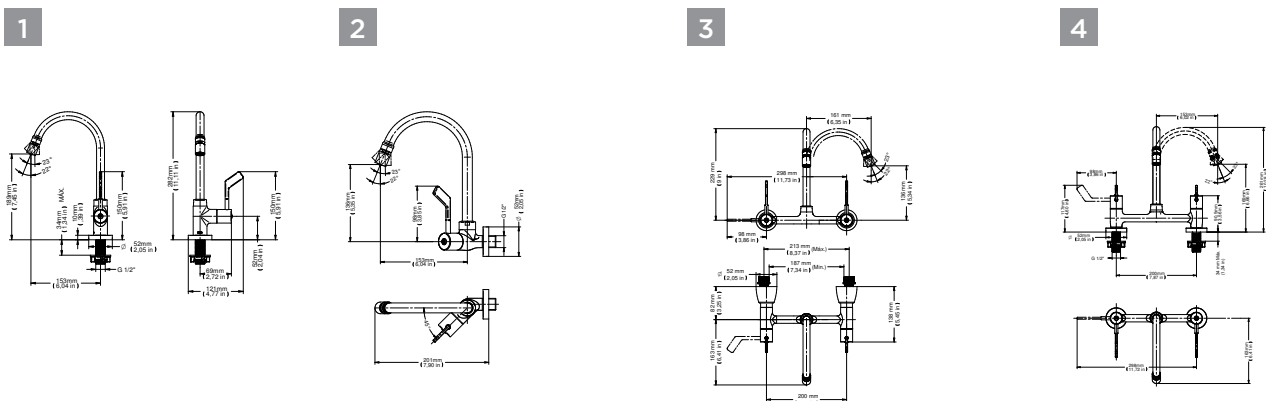

CARACTERÍSTICAS TÉCNICAS | TECHNICAL CHARACTERISTICS | CARACTERÍSTICAS TÉCNICAS

Acionamento Activation Accionamiento	Volante em Alavanca Lever Handle Volante en Palanca
Cartucho Cartridge Cartucho	1/4 de volta com pastilha cerâmica 1/4 turn with ceramic insert 1/4 de vuelta con pastilla cerámica
Acabamento Finish Acabado	Cromo polido com dupla camada de níquel e alta durabilidade Dual nickel Chrome with high durability Cromado Biniquel de alta durabilidad
Arejador Aerator Aireador	Articulável Flexible Articulable
Bitola (Torneiras e Misturadores) Gauge (taps and mixers) Diámetro (grifos y mezcladores)	1/2", 3/4" 1/2", 3/4" 1/2", 3/4"
Bitola (Acabamento para Registro) Gauge (Finish for Valve) Diámetro (Acabado para Registro)	N/A N/A N/A
Classe de Pressão Pressure Class Clase de Presión	De 2 a 40 m.c.a From 0.2 to 4 bar De 3 a 57 PSI
Temperatura Máxima da água Maximum Water Temperature Temperatura Máxima del agua	Até 70°C Up to 70°C Hasta 70°C

UNO

Prático e versátil.

Práctico y Versátil.

Practical and versatile.



Possui bica e volante com controle de água quente e fria em um único bloco, ocupando menos espaço na bancada e otimizando o ambiente.

It has nozzle and handle with control of hot and cold water in a single block, occupying less space in the bench and optimizing the space.

Posee un pico y un volante con control de agua caliente y fría en un único bloque, ocupando menos espacio en la encimera y optimizando el ambiente.

Facilidade na instalação, só é necessário um furo na bancada. Ideal para ambientes compactos.

Ease of installation, only one hole is required on the basin. Ideal for compact spaces.

Fácil instalación, solo es necesario un agujero en la encimera. Ideal para ambientes compactos.

Misturador Monobloco para Cozinha ou Lavatório
Monoblock Mixer for Kitchen or Lavatory
Mezclador Monocomando para Cocina o Lavatorio
Cód. 00416506

UNO

COMPOSIÇÃO DA LINHA | LINE COMPOSITION | COMPOSICIÓN DE LA LÍNEA



Torneira para Cozinha de Mesa
Kitchen Basin Tap
Grifo para Cocina de Mesa
Cód. 00524906



Torneira para Cozinha de Parede
Kitchen Wall-mount Tap
Grifo para Cocina de Pared
Cód. 00524806

DIMENSIONAIS | DIMENSIONS | DIMENSIONES

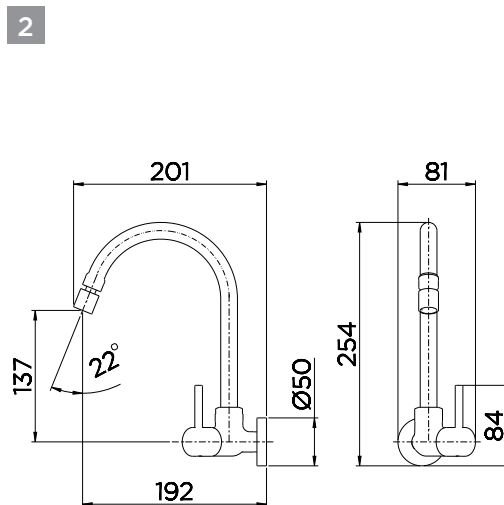
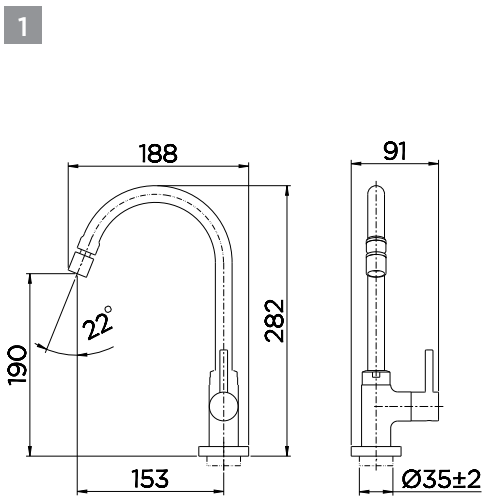

CARACTERÍSTICAS TÉCNICAS | TECHNICAL CHARACTERISTICS | CARACTERÍSTICAS TÉCNICAS

Acionamento Activation Accionamiento	Volante em Alavanca Lever Handle Volante en Palanca
Cartucho Cartridge Cartucho	1/4 de volta com pastilha cerâmica 1/4 turn with ceramic insert 1/4 de vuelta con pastilla cerámica
Acabamento Finish Acabado	Cromo polido com dupla camada de níquel e alta durabilidade Dual nickel ceramic with high durability Cromado Biníquel de alta durabilidad
Arejador Aerator Aireador	Embutido Built-in Empotrado
Bitola (Torneiras e Misturadores) Gauge (taps and mixers) Diámetro (grifos y mezcladores)	1/2" 1/2" 1/2"
Bitola (Acabamento para Registro) Gauge (Finish for Valve) Diámetro (Acabado para Registro)	1/2", 3/4", 1" 1/2", 3/4", 1" 1/2", 3/4", 1"
Classe de Pressão Pressure Class Clase de Presión	De 2 a 40 m.c.a From 0.2 to 4 bar De 3 a 57 PSI
Temperatura Máxima da água Maximum Water Temperature Temperatura Máxima del agua	Até 70°C Up to 70°C Hasta 70°C

UNO

COMPOSIÇÃO DA LINHA | LINE COMPOSITION | COMPOSICIÓN DE LA LÍNEA



Misturador para Cozinha de Mesa
Kitchen Basin Mixer
Mezclador para Cocina de Mesa
Cód. 00525206



Misturador para Cozinha de Parede
Kitchen Wall-mount Mixer
Mezclador para Cocina de Pared
Cód. 00525106

DIMENSIONAIS | DIMENSIONS | DIMENSIONES

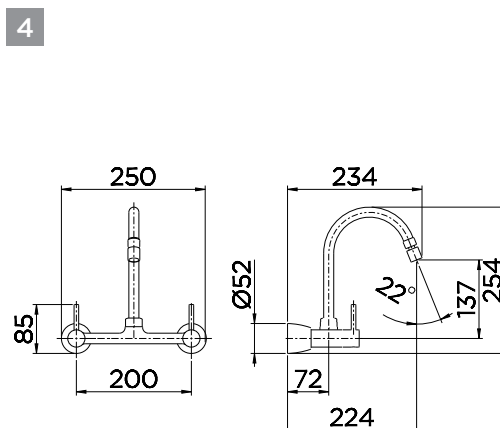
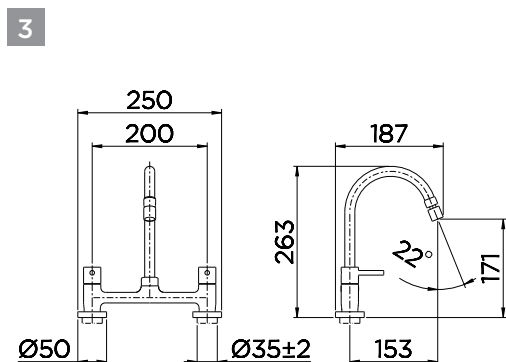

CARACTERÍSTICAS TÉCNICAS | TECHNICAL CHARACTERISTICS | CARACTERÍSTICAS TÉCNICAS

Acionamento Activation Accionamiento	Volante em Alavanca Lever Handle Volante en Palanca
Cartucho Cartridge Cartucho	1/4 de volta com pastilha cerâmica 1/4 turn with ceramic insert 1/4 de vuelta con pastilla cerámica
Acabamento Finish Acabado	Cromo polido com dupla camada de níquel e alta durabilidade Dual nickel ceramic with high durability Cromado Biniquel de alta durabilidad
Arejador Aerator Aireador	Embutido Built-in Empotrado
Bitola (Torneiras e Misturadores) Gauge (taps and mixers) Diámetro (grifos y mezcladores)	1/2" 1/2" 1/2"
Bitola (Acabamento para Registro) Gauge (Finish for Valve) Diámetro (Acabado para Registro)	1/2", 3/4", 1" 1/2", 3/4", 1" 1/2", 3/4", 1"
Classe de Pressão Pressure Class Clase de Presión	De 2 a 40 m.c.a From 0.2 to 4 bar De 3 a 57 PSI
Temperatura Máxima da água Maximum Water Temperature Temperatura Máxima del agua	Até 70°C Up to 70°C Hasta 70°C

UNO

COMPOSIÇÃO DA LINHA | LINE COMPOSITION | COMPOSICIÓN DE LA LÍNEA

5



Misturador Monobloco para Cozinha ou Lavatório

Monoblock Mixer for Kitchen or Lavatory.

Mezclador Monocomando para Cocina o Lavatorio

Cód. 00416506

6



Acabamento para Registro

Handles for Valve

Acabado para Registro

DocolBase

1/2", 3/4" e 1" **Cód. 00421506**

1,1/4" e 1.1/2" **Cód. 00421706**

Deca e Similares

1/2", 3/4" e 1" **Cód. 00421806**

DIMENSIONAIS | DIMENSIONS | DIMENSIONES

5

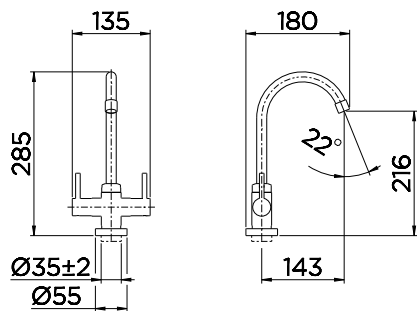

6

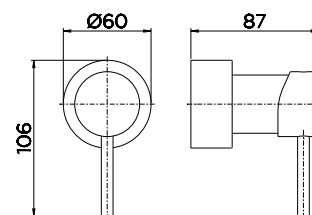
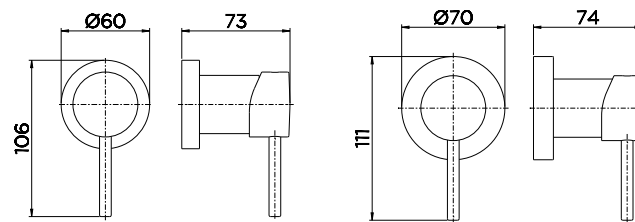

CARACTERÍSTICAS TÉCNICAS | TECHNICAL CHARACTERISTICS | CARACTERÍSTICAS TÉCNICAS

Acionamento

Activation | Accionamiento

Volante em Alavanca

Lever Handle | Volante en Palanca

Cartucho

Cartridge | Cartucho

1/4 de volta com pastilha cerâmica

1/4 turn with ceramic insert | 1/4 de vuelta con pastilla cerámica

Acabamento

Finish | Acabado

Cromo polido com dupla camada de níquel e alta durabilidade

Dual nickel ceramic with high durability | Cromado Biniquel de alta durabilidad

Arejador

Aerator | Aireador

Embutido

Built-in | Empotrado

Bitola (Torneiras e Misturadores)

Gauge (taps and mixers) | Diámetro (grifos y mezcladores)

1/2"

1/2" | 1/2"

Bitola (Acabamento para Registro)

Gauge (Finish for Valve) | Diámetro (Acabado para Registro)

1/2", 3/4", 1"

1/2", 3/4", 1" | 1/2", 3/4", 1"

Classe de Pressão

Pressure Class | Clase de Presión

De 2 a 40 m.c.a

From 0.2 to 4 bar | De 3 a 57 PSI

Temperatura Máxima da água

Maximum Water Temperature | Temperatura Máxima del agua

Até 70°C

Up to 70°C | Hasta 70°C



VERSATILIDADE
PARA TODOS OS
AMBIENTES.

VERSATILITY FOR
ALL SPACES.

VERSATILIDAD PARA
TODOS LOS AMBIENTES.



LÓGGICA

Versatilidade para todos os ambientes.

Versatility for all spaces.

Versatilidad para todos los ambientes.

Design flexível que viabiliza os mais variados projetos.

Flexible design that enables the most varied projects.

Diseño flexible que hace realidad los más variados proyectos.

Arejador articulável: economia de água, evita respingos, permite direcionar o fluxo de água, maior flexibilidade e praticidade.

Articulated aerator: saves water, prevents splashes, allows direct water flow, greater flexibility and practicality.

Aireador Articulable: ahorro de agua, evita goteos, permite direccionar el flujo de agua, mayor flexibilidad y practicidad.

Bica giratória 180°: possibilita que o produto seja utilizado em pia de cubas duplas.

180° rotating spout : allows the product to be used in double basin sinks.

Pico giratorio con rotación de 180° possibilita que el producto sea utilizado en una piletta de dos bachas.



Tecnologia ColdStart: produto inicia o funcionamento em temperatura fria sendo aquecida à medida que o usuário gira o volante.

ColdStart Technology: product starts operation at a cold temperature heated as the user turns the handle.

Tecnologia ColdStart: el producto inicia su funcionamiento en una temperatura fría y comienza a calentarse a medida que el usuario gira el volante.

LÓGICA

COMPOSIÇÃO DA LINHA | LINE COMPOSITION | COMPOSICIÓN DE LA LÍNEA

1



Torneira para Cozinha de Mesa Bica Móvel 90°
Kitchen Basin Tap Mobile Spout 90°
Grifo para Cocina de Mesa pico Móvil 90°

Cód. 00610306

2



Torneira para Cozinha de Parede Móvel 90°
Kitchen Wall Tap Mobile 90°
Grifo para Cocina de Pared pico Móvil 90°

Cód. 00609306

3



Misturador Monocomando para Cozinha de Mesa 90°

Single Lever Kitchen Basin Mixer

Mezclador Monocomando para Cocina de Mesa

Cód. 00578106

DIMENSIONAIS | DIMENSIONS | DIMENSIONES

1

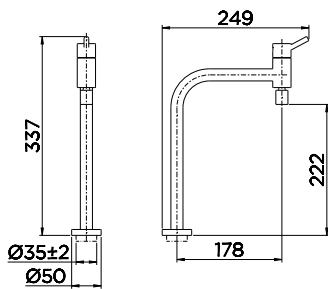

2

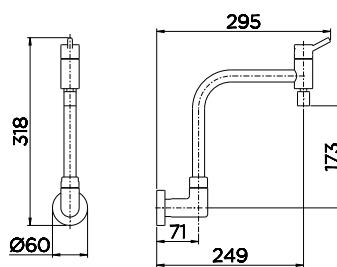

3

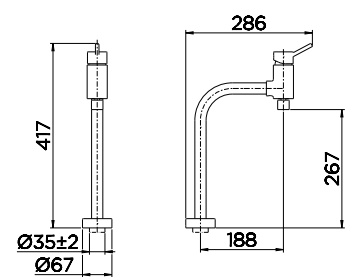

CARACTERÍSTICAS TÉCNICAS | TECHNICAL CHARACTERISTICS | CARACTERÍSTICAS TÉCNICAS

Acionamento Activation Accionamiento	Volante em Alavanca Lever Handle Volante en Palanca
Cartucho Cartridge Cartucho	1/2 ou Monocomando 35mm 1/2 ou Monocomando 35mm 1/2 ou Monocomando 35mm
Acabamento Finish Acabado	Cromo polido com dupla camada de níquel e alta durabilidade Dual nickel Chrome with high durability Cromado Biniquel de alta durabilidad
Arejador Aerator Aireador	Articulável Flexible Articulable
Bitola (Torneiras e Misturadores) Gauge (taps and mixers) Diámetro (grifos y mezcladores)	1/2" - 3/4" 1/2", 3/4" 1/2", 3/4"
Bitola (Acabamento para Registro) Gauge (Finish for Valve) Diámetro (Acabado para Registro)	1/2" - 3/4" - 1" - 1.1/2" - 1.1/4" 1/2" - 3/4" - 1" - 1.1/2" - 1.1/4" 1/2" - 3/4" - 1" - 1.1/2" - 1.1/4"
Classe de Pressão Pressure Class Clase de Presión	De 2 a 40 m.c.a From 0.2 to 4 bar De 3 a 57 PSI
Temperatura Máxima da água Maximum Water Temperature Temperatura Máxima del agua	Até 70°C Up to 70°C Hasta 70°C

A modern kitchen scene featuring a black countertop, a white bowl of fruit, and a window with a view of the ocean. The countertop is dark and reflective, showing the bowl and its contents. The wall behind the counter is covered in light-colored, square tiles. A bright yellow cabinet is visible at the top left. A window on the right side of the frame shows a view of the ocean.

DESIGN E FUNCIONALIDADE.

DESIGN AND FUNCTIONALITY

DISEÑO Y FUNCIONALIDAD.



CHESS

Design e funcionalidade.

Design and functionality.

Diseño y funcionalidad.

Arejador articulável:
economia de água,
evita respingos, permite
direcionar o fluxo de
água, maior flexibilidade
e praticidade.

Articulated aerator: saves water,
prevents splashes, allows direct
water flow, greater flexibility and
practicality.

Aireador Articulable: ahorro
de agua, evita goteos, permite
direccionar el flujo de agua,
mayor flexibilidad y praticidad.



Bica giratória 360°.

Rotating Spout 360°.

Pico giratorio 360°.

Acionamento no volante
em formato de alavanca.

Activation on the lever handle.

Accionamiento desde el volante en
formato de Palanca.

Misturador para Cozinha de Mesa
Kitchen Basin Mixer
Mezclador para Cocina de Mesa
Cód. 00739606

CHESS

COMPOSIÇÃO DA LINHA | LINE COMPOSITION | COMPOSICIÓN DE LA LÍNEA

1



Torneira para Cozinha de Mesa
Kitchen Basin Tap
Grifo para Cocina de Mesa
Cód. 00739806

2



Torneira para Cozinha de Parede
Kitchen Wall-mount Tap
Grifo para Cocina de Pared
Cód. 00739906

3



Misturador para Cozinha de Mesa
Kitchen Basin Mixer
Mezclador para Cocina de Mesa
Cód. 00739606

4



Misturador para Cozinha de Parede
Kitchen Wall-mount Mixer
Mezclador para Cocina de Pared
Cód. 00739706

DIMENSIONAIS | DIMENSIONS | DIMENSIONES

1

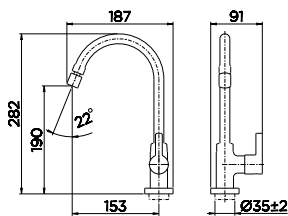

2

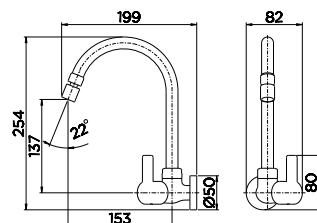

3

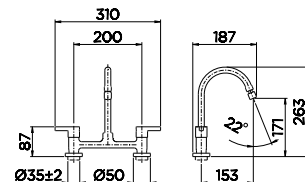

4

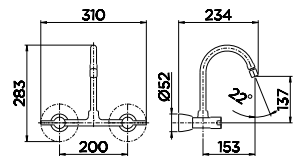

CARACTERÍSTICAS TÉCNICAS | TECHNICAL CHARACTERISTICS | CARACTERÍSTICAS TÉCNICAS

Acionamento Activation Accionamiento	Volante em Alavanca Lever Handle Volante en Palanca
Cartucho Cartridge Cartucho	1/4 de volta com pastilha cerâmica 1/4 turn with ceramic insert 1/4 de vuelta con pastilla cerámica
Acabamento Finish Acabado	Cromo polido com dupla camada de níquel e alta durabilidade Dual nickel Chrome with high durability Cromado Biníquel de alta durabilidad
Arejador Aerator Aireador	Articulável Flexible Articulable
Bitola (Torneiras e Misturadores) Gauge (taps and mixers) Diámetro (grifos y mezcladores)	1/2", 3/4" 1/2", 3/4" 1/2", 3/4"
Bitola (Acabamento para Registro) Gauge (Finish for Valve) Diámetro (Acabado para Registro)	1/2", 3/4", 1", 1 1/2" e 1 1/4" 1/2", 3/4", 1", 1 1/2" and 1 1/4" 1/2", 3/4", 1", 1 1/2" y 1 1/4"
Classe de Pressão Pressure Class Clase de Presión	De 2 a 40 m.c.a From 0.2 to 4 bar De 3 a 57 PSI
Temperatura Máxima da água Maximum Water Temperature Temperatura Máxima del agua	Até 70°C Up to 70°C Hasta 70°C

ITAPEMA BELLA

Versatilidade em um produto acessível.

Versatility in an affordable product.

Versatilidad en un producto accesible.

Arejador articulável:
economia de água,
evita respingos, permite
direcionar o fluxo de
água, maior flexibilidade
e praticidade.

Articulated aerator: saves water,
prevents splashes, allows direct
water flow, greater flexibility and
practicality.

Aireador Articulable: ahorro
de agua, evita goteos, permite
direccionar el flujo de agua,
mayor flexibilidad y practicidad.



Acionamento em bloco
arredondado: proporciona
maior firmeza e conforto
na abertura e fechamento.

Rounded block activation: Provides
greater portability and comfort
when opening and closing.

Accionamiento por medio de un
volante en bloque redondeado
que proporciona más firmeza y
comodidad al abrir y cerrar.

ITAPEMA BELLA

COMPOSIÇÃO DA LINHA | LINE COMPOSITION | COMPOSICIÓN DE LA LÍNEA

1



Torneira para Cozinha de Mesa
Kitchen Basin Tap
Grifo para Cocina de Mesa

Cód. 00164060

2



Torneira para Cozinha de Parede
Kitchen Wall-mount Tap
Grifo para Cocina de Pared

Cód. 00163960

DIMENSIONAIS | DIMENSIONS | DIMENSIONES

1

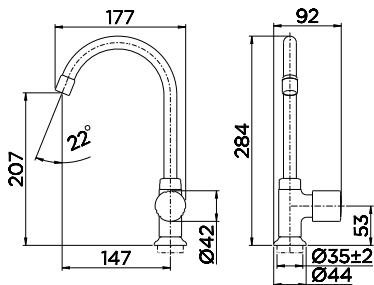

2

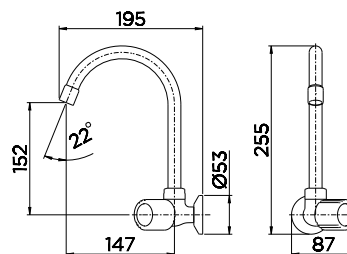

CARACTERÍSTICAS TÉCNICAS | TECHNICAL CHARACTERISTICS | CARACTERÍSTICAS TÉCNICAS

Acionamento Activation Accionamiento	Volante Redondo Lever Handle Volante en Palanca
Cartucho Cartridge Cartucho	1/4 de volta com pastilha cerâmica 1/4 turn with ceramic insert 1/4 de vuelta con pastilla cerámica
Acabamento Finish Acabado	Cromo polido com dupla camada de níquel e alta durabilidade Dual nickel Chrome with high durability Cromado Biníquel de alta durabilidad
Arejador Aerator Aireador	Embutido Built-in Empotrado
Bitola (Torneiras e Misturadores) Gauge (taps and mixers) Diámetro (grifos y mezcladores)	1/2", 3/4" 1/2", 3/4" 1/2", 3/4"
Bitola (Acabamento para Registro) Gauge (Finish for Valve) Diámetro (Acabado para Registro)	1/2", 3/4", 1", 1 1/2" e 1 1/4" 1/2", 3/4", 1", 1 1/2" and 1 1/4" 1/2", 3/4", 1", 1 1/2" y 1 1/4"
Classe de Pressão Pressure Class Clase de Presión	De 2 a 40 m.c.a From 0.2 to 4 bar De 3 a 57 PSI
Temperatura Máxima da água Maximum Water Temperature Temperatura Máxima del agua	Até 70°C Up to 70°C Hasta 70°C

ITAPEMA BELLA

COMPOSIÇÃO DA LINHA | LINE COMPOSITION | COMPOSICIÓN DE LA LÍNEA

3



Torneira para Cozinha de Parede Bica Baixa Curta
Wall Tap for Kitchen Low Short Spout
Grifo para Cocina de Pared Pico Bajo Corto
Cód. 00199260

4



Misturador para Cozinha de Mesa
Kitchen Basin Mixer
Mezclador para Cocina de Mesa
Cód. 00164360

DIMENSIONAIS | DIMENSIONS | DIMENSIONES

3

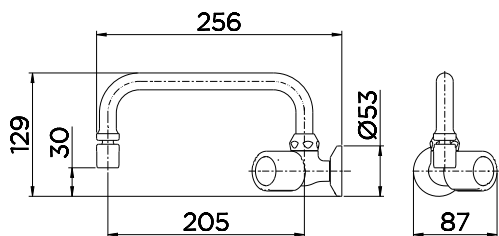

4

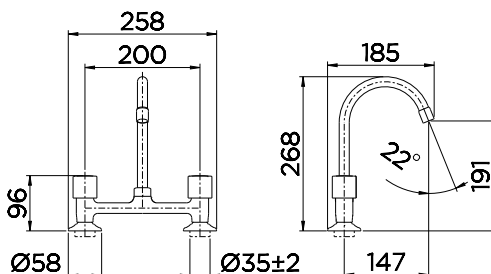

CARACTERÍSTICAS TÉCNICAS | TECHNICAL CHARACTERISTICS | CARACTERÍSTICAS TÉCNICAS

Acionamento
Activation | Accionamiento

Volante Redondo
Lever Handle | Volante en Palanca

Cartucho
Cartridge | Cartucho

1/4 de volta com pastilha cerâmica
1/4 turn with ceramic insert | 1/4 de vuelta con pastilla cerámica

Acabamento
Finish | Acabado

Cromo polido com dupla camada de níquel e alta durabilidade
Dual nickel Chrome with high durability | Cromado Biníquel de alta durabilidad

Arejador
Aerator | Aireador

Embutido
Built-in | Empotrado

Bitola (Torneiras e Misturadores)
Gauge (taps and mixers) | Diámetro (grifos y mezcladores)

1/2", 3/4"
1/2", 3/4" | 1/2", 3/4"

Bitola (Acabamento para Registro)
Gauge (Finish for Valve) | Diámetro (Acabado para Registro)

1/2", 3/4", 1", 1 1/2" e 1 1/4"
1/2", 3/4", 1", 1 1/2" and 1 1/4" | 1/2", 3/4", 1", 1 1/2" y 1 1/4"

Classe de Pressão
Pressure Class | Clase de Presión

De 2 a 40 m.c.a
From 0.2 to 4 bar | De 3 a 57 PSI

Temperatura Máxima da água
Maximum Water Temperature | Temperatura Máxima del agua

Até 70°C
Up to 70°C | Hasta 70°C

ITAPEMA BELLA

COMPOSIÇÃO DA LINHA | LINE COMPOSITION | COMPOSICIÓN DE LA LÍNEA

5



Misturador para Cozinha de Parede
Kitchen Wall-mount Mixer
Mezclador para Cocina de Pared
Cód. 00164160

6



Misturador para Cozinha de Parede Bica Baixa Curta
Wall Mixer Tap for Kitchen Low Short Spout
Grifo para Cocina de Pared Pico Bajo Corto
Cód. 00207860

DIMENSIONAIS | DIMENSIONS | DIMENSIONES

5

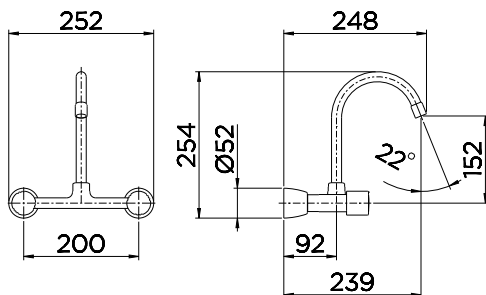

6

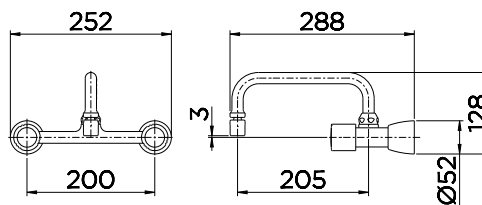

CARACTERÍSTICAS TÉCNICAS | TECHNICAL CHARACTERISTICS | CARACTERÍSTICAS TÉCNICAS

Acionamento Activation Accionamiento	Volante Redondo Lever Handle Volante en Palanca
Cartucho Cartridge Cartucho	1/4 de volta com pastilha cerâmica 1/4 turn with ceramic insert 1/4 de vuelta con pastilla cerámica
Acabamento Finish Acabado	Cromo polido com dupla camada de níquel e alta durabilidade Dual nickel Chrome with high durability Cromado Biníquel de alta durabilidad
Arejador Aerator Aireador	Embutido Built-in Empotrado
Bitola (Torneiras e Misturadores) Gauge (taps and mixers) Diámetro (grifos y mezcladores)	1/2", 3/4" 1/2", 3/4" 1/2", 3/4"
Bitola (Acabamento para Registro) Gauge (Finish for Valve) Diámetro (Acabado para Registro)	1/2", 3/4", 1", 1 1/2" e 1 1/4" 1/2", 3/4", 1", 1 1/2" and 1 1/4" 1/2", 3/4", 1", 1 1/2" y 1 1/4"
Classe de Pressão Pressure Class Clase de Presión	De 2 a 40 m.c.a From 0.2 to 4 bar De 3 a 57 PSI
Temperatura Máxima da água Maximum Water Temperature Temperatura Máxima del agua	Até 70°C Up to 70°C Hasta 70°C

TRIO

Prática e funcional.

Practical and functional.

Práctico y funcional.

Arejador articulável:
economia de água,
evita respingos, permite
direcionar o fluxo de
água, maior flexibilidade
e praticidade.

Articulated aerator: saves water,
prevents splashes, allows direct
water flow, greater flexibility and
practicality.

Aireador Articulable: ahorro
de agua, evita goteos, permite
direccionar el flujo de agua,
mayor flexibilidad y praticidad.

Bica giratória 360°.

Rotating Spout 360°.

Pico giratorio 360°.

Acionamento orgânico: com três
pontas e mais conforto no uso.

Organic drive: with three tips and more
comfort in use.

Accionamiento orgánico: en cruz para más
comodidad en el uso.



TRIO

COMPOSIÇÃO DA LINHA | LINE COMPOSITION | COMPOSICIÓN DE LA LÍNEA

1



Torneira para Cozinha de Mesa
Kitchen Basin Tap
Grifo para Cocina de Mesa
Cód. 00512206

2



Torneira para Cozinha de Parede
Kitchen Wall-mount Tap
Grifo para Cocina de Pared
Cód. 00512306

3



Misturador para Cozinha de Mesa
Kitchen Basin Mixer
Mezclador para Cocina de Mesa
Cód. 00512406

4



Misturador para Cozinha de Parede
Kitchen Wall-mount Mixer
Mezclador para Cocina de Pared
Cód. 00512506

DIMENSIONAIS | DIMENSIONS | DIMENSIONES

1

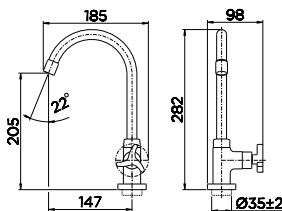

2

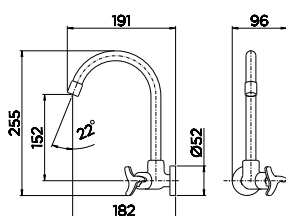

3

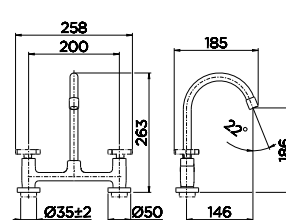

4

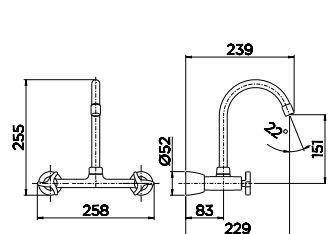

CARACTERÍSTICAS TÉCNICAS | TECHNICAL CHARACTERISTICS | CARACTERÍSTICAS TÉCNICAS

Acionamento Activation Accionamiento	Volante em Cruzeta Lever Handle Volante en Palanca
Cartucho Cartridge Cartucho	1/4 de volta com pastilha cerâmica 1/4 turn with ceramic insert 1/4 de vuelta con pastilla cerámica
Acabamento Finish Acabado	Cromo polido com dupla camada de níquel e alta durabilidade Dual nickel Chrome with high durability Cromado Biniquel de alta durabilidad
Arejador Aerator Aireador	Embutido Built-in Empotrado
Bitola (Torneiras e Misturadores) Gauge (taps and mixers) Diámetro (grifos y mezcladores)	1/2", 3/4" 1/2", 3/4" 1/2", 3/4"
Bitola (Acabamento para Registro) Gauge (Finish for Valve) Diámetro (Acabado para Registro)	1/2", 3/4", 1", 1 1/2" e 1 1/4" 1/2", 3/4", 1", 1 1/2" and 1 1/4" 1/2", 3/4", 1", 1 1/2" y 1 1/4"
Classe de Pressão Pressure Class Clase de Presión	De 2 a 40 m.c.a From 0.2 to 4 bar De 3 a 57 PSI
Temperatura Máxima da água Maximum Water Temperature Temperatura Máxima del agua	Até 70°C Up to 70°C Hasta 70°C

RIVA

Arejador articulável:
economia de água,
evita respingos, permite
direcionar o fluxo de
água, maior flexibilidade
e praticidade.

Articulated aerator: saves water,
prevents splashes, allows direct
water flow, greater flexibility and
practicality.

Aireador Articulable: ahorro
de agua, evita goteos, permite
direccionar el flujo de agua,
mayor flexibilidad y practicidad.

Bica giratória 360°.
Rotating Spout 360°.
Pico giratorio 360°.

Acionamento em bloco arredondado:
proporciona maior firmeza e
conforto na abertura e fechamento.

Rounded block activation: Provides greater
firmness and comfort when opening and closing.

Accionamiento por medio de un volante en
bloque redondeado que proporciona más
firmeza y comodidad al abrir y cerrar.



RIVA

COMPOSIÇÃO DA LINHA | LINE COMPOSITION | COMPOSICIÓN DE LA LÍNEA

1



Torneira para Cozinha de Mesa
Kitchen Basin Tap
Grifo para Cocina de Mesa
Cód. 00489606

2



Torneira para Cozinha de Parede
Kitchen Wall-mount Tap
Grifo para Cocina de Pared
Cód. 00489706

3



Misturador para Cozinha de Mesa
Kitchen Basin Mixer
Mezclador para Cocina de Mesa
Cód. 00489806

4



Misturador para Cozinha de Parede
Kitchen Wall-mount Mixer
Mezclador para Cocina de Pared
Cód 00490106

DIMENSIONAIS | DIMENSIONS | DIMENSIONES

1

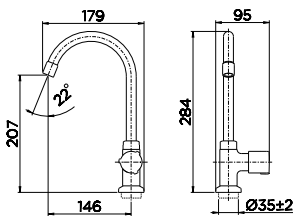

2

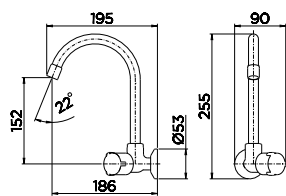

3

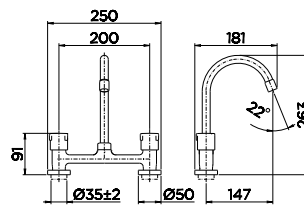

4

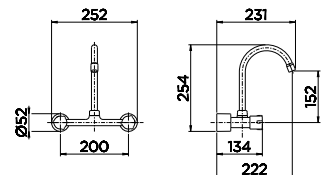

CARACTERÍSTICAS TÉCNICAS | TECHNICAL CHARACTERISTICS | CARACTERÍSTICAS TÉCNICAS

Acionamento Activation Accionamiento	Volante Redondo Round Handle Volante Redondo
Cartucho Cartridge Cartucho	1/4 de volta com pastilha cerâmica 1/4 turn with ceramic insert 1/4 de vuelta con pastilla cerámica
Acabamento Finish Acabado	Cromo polido com dupla camada de níquel e alta durabilidade Dual nickel Chrome with high durability Cromado Biniquel de alta durabilidad
Arejador Aerator Aireador	Embutido Built-in Empotrado
Bitola (Torneiras e Misturadores) Gauge (taps and mixers) Diámetro (grifos y mezcladores)	1/2", 3/4" 1/2", 3/4" 1/2", 3/4"
Bitola (Acabamento para Registro) Gauge (Finish for Valve) Diámetro (Acabado para Registro)	1/2", 3/4", 1", 1.1/2" e 1.1/4" 1/2", 3/4", 1", 1.1/2" and 1.1/4" 1/2", 3/4", 1", 1.1/2" y 1.1/4"
Classe de Pressão Pressure Class Clase de Presión	De 2 a 40 m.c.a From 0.2 to 4 bar De 3 a 57 PSI
Temperatura Máxima da água Maximum Water Temperature Temperatura Máxima del agua	Até 70°C Up to 70°C Hasta 70°C

PARA QUEM
QUER BELEZA
E PRATICIDADE.

FOR THOSE WHO WANT
BEAUTY AND PRACTICALITY.

PARA QUIEN DESEA BELLEZA
Y PRACTICIDAD.



GALI

Para quem quer beleza e praticidade.

For those who want beauty and practicality.

Para quien desea belleza y practicidad.

Arejador articulável:
economia de água,
evita respingos, permite
direcionar o fluxo de
água, maior flexibilidade
e praticidade.

Articulated aerator: saves water,
prevents splashes, allows direct
water flow, greater flexibility and
practicality.

Aireador Articulable: ahorro
de agua, evita goteos, permite
direccionar el flujo de agua,
mayor flexibilidad y practicidad.



Bica giratória 360°.
Rotating Spout 360°.
Pico giratorio 360°.

Acionamento no volante
em formato de alavanca.
Activation on the lever handle.
Accionamiento desde el volante
en formato de Palanca.

Misturador para Cozinha de Mesa
Kitchen Basin Mixer
Mezclador para Cocina de Mesa
Cód. 00801106

GALI

COMPOSIÇÃO DA LINHA | LINE COMPOSITION | COMPOSICIÓN DE LA LÍNEA

1



Torneira para Cozinha de Mesa
Kitchen Basin Tap
Grifo para Cocina de Mesa
Cód. 00801306

2



Torneira para Cozinha de Parede
Kitchen Wall-mount Tap
Grifo para Cocina de Pared
Cód. 00801406

3



Torneira para Cozinha de Parede Bica Baixa
Kitchen Wall-mount Tap Low Spout
Grifo para Cocina de Pared Pico Bajo
Cód. 00800106

DIMENSIONAIS | DIMENSIONS | DIMENSIONES

1

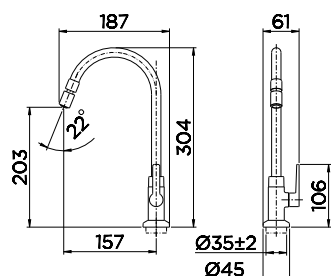

2

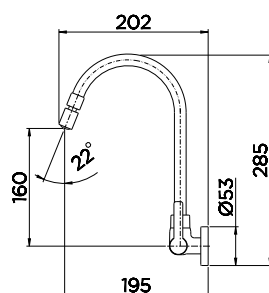

3

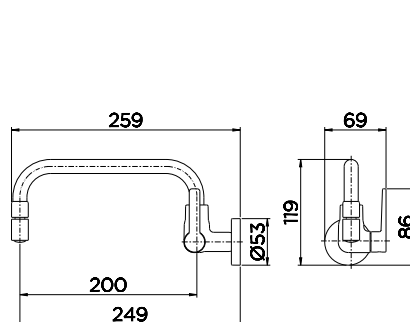

CARACTERÍSTICAS TÉCNICAS | TECHNICAL CHARACTERISTICS | CARACTERÍSTICAS TÉCNICAS

Acionamento Activation Accionamiento	Volante em Alavanca Lever Handle Volante en Palanca
Cartucho Cartridge Cartucho	1/4 de volta com pastilha cerâmica 1/4 turn with ceramic insert 1/4 de vuelta con pastilla cerámica
Acabamento Finish Acabado	Cromo polido com dupla camada de níquel e alta durabilidade Dual nickel Chrome with high durability Cromado Biníquel de alta durabilidad
Arejador Aerator Aireador	Articulável Flexible Articulable
Bítoia (Torneiras e Misturadores) Gauge (taps and mixers) Diámetro (grifos y mezcladores)	1/2" - 3/4" 1/2" - 3/4" 1/2" - 3/4"
Bítoia (Acabamento para Registro) Gauge (Finish for Valve) Diámetro (Acabado para Registro)	1/2" - 3/4" - 1" - 1.1/2" - 1.1/4" 1/2" - 3/4" - 1" - 1.1/2" - 1.1/4" 1/2" - 3/4" - 1" - 1.1/2" - 1.1/4"
Classe de Pressão Pressure Class Clase de Presión	De 2 a 40 m.c.a. From 0.2 to 4 bar De 3 a 57 PSI
Temperatura Máxima da água Maximum water temperature Temperatura Máxima del agua	Até 70°C Up to 70°C Hasta 70°C

GALI

COMPOSIÇÃO DA LINHA | LINE COMPOSITION | COMPOSICIÓN DE LA LÍNEA

4



Misturador para Cozinha de Mesa
Kitchen Basin Mixer
Mezclador para Cocina de Mesa
Cód. 00801106

5



Misturador para Cozinha de Parede
Kitchen Wall-mount Mixer
Mezclador para Cocina de Pared
Cód. 00801206

6



Misturador para Cozinha de Parede Bica Baixa
Kitchen Wall-mount Mixer Low Spout
Mezclador para Cocina de Pared Pico Bajo
Cód. 00800206

DIMENSIONAIS | DIMENSIONS | DIMENSIONES

4

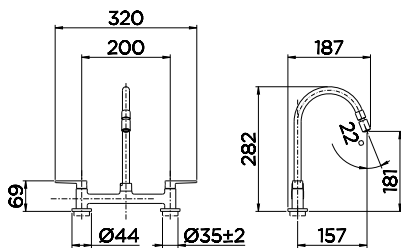

5

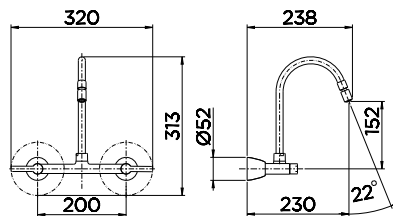

6

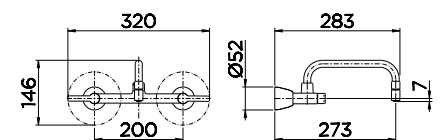

CARACTERÍSTICAS TÉCNICAS | TECHNICAL CHARACTERISTICS | CARACTERÍSTICAS TÉCNICAS

Acionamento Activation Accionamiento	Volante em Alavanca Lever Handle Volante en Palanca
Cartucho Cartridge Cartucho	1/4 de volta com pastilha cerâmica 1/4 turn with ceramic insert 1/4 de vuelta con pastilla cerámica
Acabamento Finish Acabado	Cromo polido com dupla camada de níquel e alta durabilidade Dual nickel Chrome with high durability Cromado Biníquel de alta durabilidad
Arejador Aerator Aireador	Articulável Flexible Articulable
Bitola (Torneiras e Misturadores) Gauge (taps and mixers) Diámetro (grifos y mezcladores)	1/2" - 3/4" 1/2" - 3/4" 1/2" - 3/4"
Bitola (Acabamento para Registro) Gauge (Finish for Valve) Diámetro (Acabado para Registro)	1/2" - 3/4" - 1" - 1 1/2" - 1 1/4" 1/2" - 3/4" - 1" - 1 1/2" - 1 1/4" 1/2" - 3/4" - 1" - 1 1/2" - 1 1/4"
Classe de Pressão Pressure Class Clase de Presión	De 2 a 40 m.c.a From 0.2 to 4 bar De 3 a 57 PSI
Temperatura Máxima da água Maximum water temperature Temperatura Máxima del agua	Até 70°C Up to 70°C Hasta 70°C

DOCOLPRIMOR



Misturador para Cozinha de Mesa
Kitchen Basin Mixer
Mezclador para Cocina de Mesa
Cód. 00673706

DOCOLPRIMOR

COMPOSIÇÃO DA LINHA | LINE COMPOSITION | COMPOSICIÓN DE LA LÍNEA

1



Torneira para Cozinha de Mesa
Kitchen Basin Tap
Grifo para Cocina de Mesa
Cód. 00673406

2



Torneira para Cozinha de Mesa Saída Filtro
Kitchen Basin Tap Filter Output
Grifo Pico Alto de Mesa para Cocina con Salida para Filtro
Cód. 00674106

DIMENSIONAIS | DIMENSIONS | DIMENSIONES

1

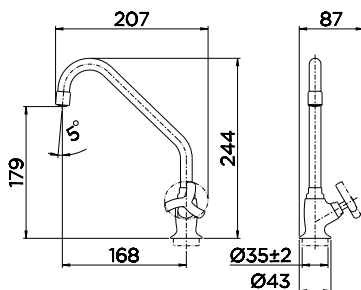

2

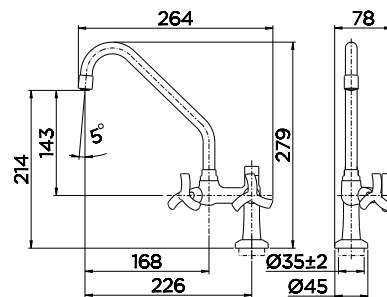

CARACTERÍSTICAS TÉCNICAS | TECHNICAL CHARACTERISTICS | CARACTERÍSTICAS TÉCNICAS

Acionamento Activation Accionamiento	Volante em Cruzeta Lever Handle Volante en Palanca
Cartucho Cartridge Cartucho	1/4 de volta com pastilha cerâmica 1/4 turn with ceramic insert 1/4 de vuelta con pastilla cerámica
Acabamento Finish Acabado	Cromo polido com dupla camada de níquel e alta durabilidade Dual nickel Chrome with high durability Cromado Biníquel de alta durabilidad
Arejador Aerator Aireador	Embutido Built-in Empotrado
Bitola (Torneiras e Misturadores) Gauge (taps and mixers) Diámetro (grifos y mezcladores)	1/2" 1/2" 1/2"
Bitola (Acabamento para Registro) Gauge (Finish for Valve) Diámetro (Acabado para Registro)	1/2" - 3/4" - 1" - 1.1/2" - 1.1/4" 1/2" - 3/4" - 1" - 1.1/2" - 1.1/4" 1/2" - 3/4" - 1" - 1.1/2" - 1.1/4"
Classe de Pressão Pressure Class Clase de Presión	De 2 a 40 m.c.a From 0.2 to 4 bar De 3 a 57 PSI
Temperatura Máxima da água Maximum water temperature Temperatura Máxima del agua	Até 70°C Up to 70°C Hasta 70°C

DOCOLPRIMOR

COMPOSIÇÃO DA LINHA | LINE COMPOSITION | COMPOSICIÓN DE LA LÍNEA

3



Torneira para Cozinha de Parede
Kitchen Wall-mount Tap
Grifo para Cocina de Pared
Cód. 00673606

4



Torneira para Cozinha de Parede Saída de Filtro
Kitchen Wall-mount Tap Filter Output
Grifo para Cocina de Pared con Salida para Filtro
Cód. 00673906

5



Torneira para Cozinha de Parede Bica Baixa
Kitchen Wall-mount Tap Low Spout
Grifo para Cocina de Pared Bica Baixa
Cód. 00673306

DIMENSIONAIS | DIMENSIONS | DIMENSIONES

3

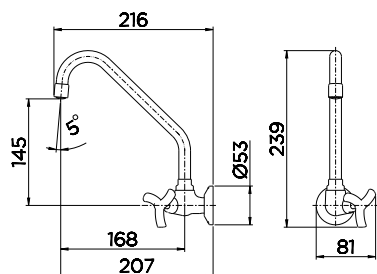

4

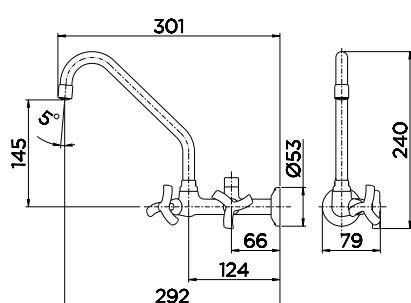

5

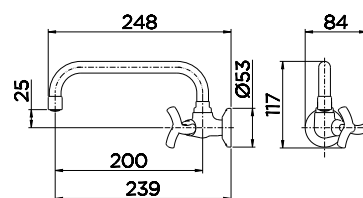

CARACTERÍSTICAS TÉCNICAS | TECHNICAL CHARACTERISTICS | CARACTERÍSTICAS TÉCNICAS

Acionamento

Activation | Accionamiento

Volante em Cruzeta

Lever Handle | Volante en Palanca

Cartucho

Cartridge | Cartucho

1/4 de volta com pastilha cerâmica

1/4 turn with ceramic insert

1/4 de vuelta con pastilla cerámica

Acabamento

Finish | Acabado

Cromo polido com dupla camada de níquel e alta durabilidade

Dual nickel Chrome with high durability

Cromado Biníquel de alta durabilidad

Arejador

Aerator | Aireador

Embutido

Built-in | Empotrado

Bitola (Torneiras e Misturadores)

Gauge (taps and mixers) | Diámetro (grifos y mezcladores)

1/2"

1/2" | 1/2"

Bitola (Acabamento para Registro)

Gauge (Finish for Valve) | Diámetro (Acabado para Registro)

1/2" - 3/4" - 1" - 1 1/2" - 1 1/4"

1/2" - 3/4" - 1" - 1 1/2" - 1 1/4" | 1/2" - 3/4" - 1" - 1 1/2" - 1 1/4"

Classe de Pressão

Pressure Class | Clase de Presión

De 2 a 40 m.c.a

From 0.2 to 4 bar | De 3 a 57 PSI

Temperatura Máxima da água

Maximum water temperature | Temperatura Máxima del agua

Até 70°C

Up to 70°C | Hasta 70°C

DOCOLPRIMOR

COMPOSIÇÃO DA LINHA | LINE COMPOSITION | COMPOSICIÓN DE LA LÍNEA

6



Misturador para Cozinha de Mesa
Kitchen Basin Mixer
Mezclador para Cocina de Mesa
Cód. 00673706

7



Misturador para Cozinha de Parede
Kitchen Wall-mount Mixer
Mezclador para Cocina de Pared
Cód. 00673806

8



Misturador para Cozinha de Parede Bica Baixa
Kitchen Wall-mount Mixer Low Spout
Grifo para Cocina de Pared con Pico Bajo
Cód. 00675006

DIMENSIONAIS | DIMENSIONS | DIMENSIONES

6

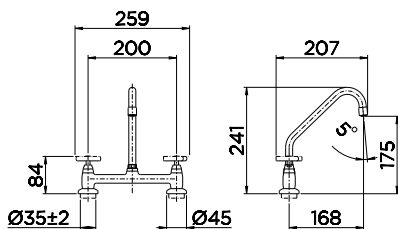

7

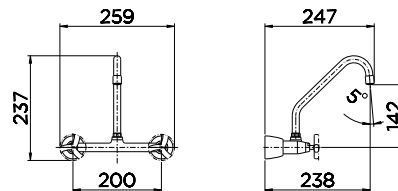

8

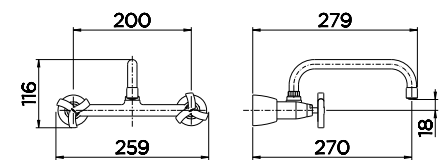

CARACTERÍSTICAS TÉCNICAS | TECHNICAL CHARACTERISTICS | CARACTERÍSTICAS TÉCNICAS

Acionamento Activation Accionamiento	Volante em Cruzeta Lever Handle Volante en Palanca
Cartucho Cartridge Cartucho	1/4 de volta com pastilha cerâmica 1/4 turn with ceramic insert 1/4 de vuelta con pastilla cerámica
Acabamento Finish Acabado	Cromo polido com dupla camada de níquel e alta durabilidade Dual nickel Chrome with high durability Cromado Biníquel de alta durabilidad
Arejador Aerator Aireador	Embutido Built-in Empotrado
Bitola (Torneiras e Misturadores) Gauge (taps and mixers) Diámetro (grifos y mezcladores)	1/2" 1/2" 1/2"
Bitola (Acabamento para Registro) Gauge (Finish for Valve) Diámetro (Acabado para Registro)	1/2" - 3/4" - 1" - 1 1/2" - 1 1/4" 1/2" - 3/4" - 1" - 1 1/2" - 1 1/4" 1/2" - 3/4" - 1" - 1 1/2" - 1 1/4"
Classe de Pressão Pressure Class Clase de Presión	De 2 a 40 m.c.a. From 0.2 to 4 bar De 3 a 57 PSI
Temperatura Máxima da água Maximum water temperature Temperatura Máxima del agua	Até 70°C Up to 70°C Hasta 70°C

PERTUTTI



Misturador para Cozinha de Mesa
Kitchen Basin Mixer
Mezclador para Cocina de Mesa
Cód. 00395706

PERTUTTI

COMPOSIÇÃO DA LINHA | LINE COMPOSITION | COMPOSICIÓN DE LA LÍNEA

1



Torneira para Cozinha de Mesa
Kitchen Basin Tap
Grifo para Cocina de Mesa
Cód. 00266306

2



Torneira para Cozinha de Mesa Saída Filtro
Kitchen Basin Tap Filter Output
Grifo para Cocina de Mesa con Salida para Filtro
Cód. 00527906

DIMENSIONAIS | DIMENSIONS | DIMENSIONES

1

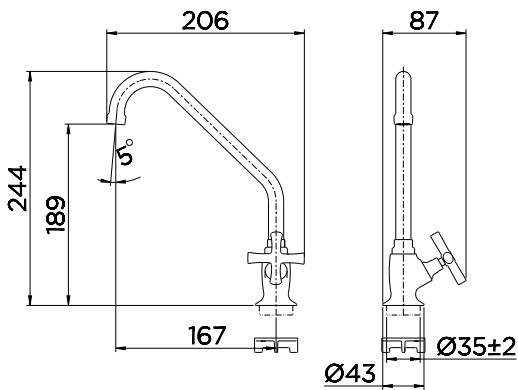

2

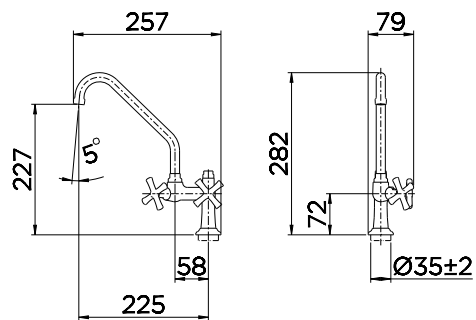

CARACTERÍSTICAS TÉCNICAS | TECHNICAL CHARACTERISTICS | CARACTERÍSTICAS TÉCNICAS

Acionamento Activation Accionamiento	Volante em Cruzeta Lever Handle Volante en Palanca
Cartucho Cartridge Cartucho	Rotativo Rotating Rotativo
Acabamento Finish Acabado	Cromo polido com dupla camada de níquel e alta durabilidade Dual nickel Chrome with high durability Cromado Biníquel de alta durabilidad
Arejador Aerator Aireador	Embutido Built-in Empotrado
Bitola (Torneiras e Misturadores) Gauge (taps and mixers) Diámetro (grifos y mezcladores)	1/2" 1/2" 1/2"
Bitola (Acabamento para Registro) Gauge (Finish for Valve) Diámetro (Acabado para Registro)	1/2" - 3/4" - 1" - 1 1/2" - 1 1/4" 1/2" - 3/4" - 1" - 1 1/2" - 1 1/4" 1/2" - 3/4" - 1" - 1 1/2" - 1 1/4"
Classe de Pressão Pressure Class Clase de Presión	De 2 a 40 m.c.a From 0.2 to 4 bar De 3 a 57 PSI
Temperatura Máxima da água Maximum water temperature Temperatura Máxima del agua	Até 70°C Up to 70°C Hasta 70°C

PERTUTTI

COMPOSIÇÃO DA LINHA | LINE COMPOSITION | COMPOSICIÓN DE LA LÍNEA

3



Torneira para Cozinha de Parede
Kitchen Wall-mount Tap
Grifo para Cocina de Pared
Cód. 00266606

4



Torneira para Cozinha de Parede Saída de Filtro
Kitchen Wall-mount Tap Filter Output
Grifo para Cocina de Pared con Salida para Filtro
Cód. 00527806

DIMENSIONAIS | DIMENSIONS | DIMENSIONES

3

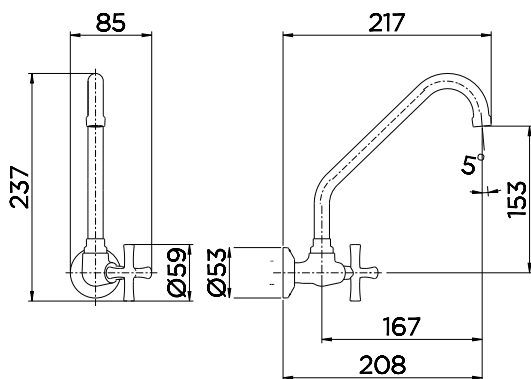

4

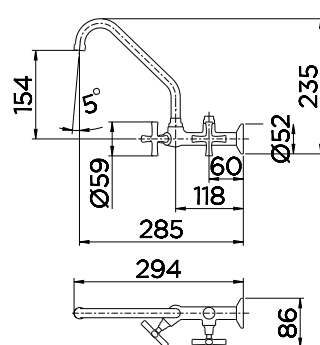

CARACTERÍSTICAS TÉCNICAS | TECHNICAL CHARACTERISTICS | CARACTERÍSTICAS TÉCNICAS

Acionamento Activation Accionamiento	Volante em Cruzeta Lever Handle Volante en Palanca
Cartucho Cartridge Cartucho	Rotativo Rotating Rotativo
Acabamento Finish Acabado	Cromo polido com dupla camada de níquel e alta durabilidade Dual nickel Chrome with high durability Cromado Biníquel de alta durabilidad
Arejador Aerator Aireador	Embutido Built-in Empotrado
Bitola (Torneiras e Misturadores) Gauge (taps and mixers) Diámetro (grifos y mezcladores)	1/2" 1/2" 1/2"
Bitola (Acabamento para Registro) Gauge (Finish for Valve) Diámetro (Acabado para Registro)	1/2" - 3/4" - 1" - 1.1/2" - 1.1/4" 1/2" - 3/4" - 1" - 1.1/2" - 1.1/4" 1/2" - 3/4" - 1" - 1.1/2" - 1.1/4"
Classe de Pressão Pressure Class Clase de Presión	De 2 a 40 m.c.a From 0.2 to 4 bar De 3 a 57 PSI
Temperatura Máxima da água Maximum water temperature Temperatura Máxima del agua	Até 70°C Up to 70°C Hasta 70°C

PERTUTTI

COMPOSIÇÃO DA LINHA | LINE COMPOSITION | COMPOSICIÓN DE LA LÍNEA

6



Misturador para Cozinha de Mesa
Kitchen Basin Mixer
Mezclador para Cocina de Mesa
Cód. 00395706

7



Misturador para Cozinha de Parede
Kitchen Wall-mount Mixer
Mezclador para Cocina de Pared
Cód. 00455306

DIMENSIONAIS | DIMENSIONS | DIMENSIONES

6

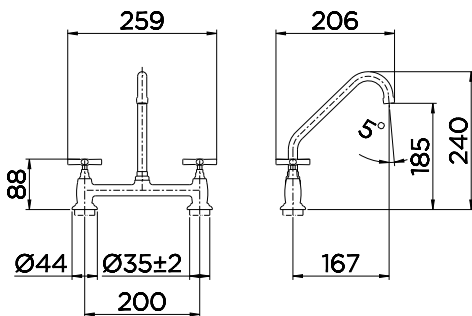

7

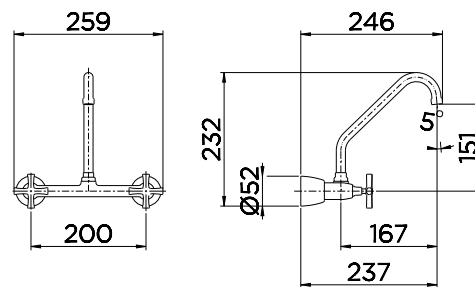

CARACTERÍSTICAS TÉCNICAS | TECHNICAL CHARACTERISTICS | CARACTERÍSTICAS TÉCNICAS

Acionamento Activation Accionamiento	Volante em Cruzeta Lever Handle Volante en Palanca
Cartucho Cartridge Cartucho	Rotativo Rotating Rotativo
Acabamento Finish Acabado	Cromo polido com dupla camada de níquel e alta durabilidade Dual nickel Chrome with high durability Cromado Biníquel de alta durabilidad
Arejador Aerator Aireador	Embutido Built-in Empotrado
Bitola (Torneiras e Misturadores) Gauge (taps and mixers) Diámetro (grifos y mezcladores)	1/2" 1/2" 1/2"
Bitola (Acabamento para Registro) Gauge (Finish for Valve) Diámetro (Acabado para Registro)	1/2" - 3/4" - 1" - 1 1/2" - 1 1/4" 1/2" - 3/4" - 1" - 1 1/2" - 1 1/4" 1/2" - 3/4" - 1" - 1 1/2" - 1 1/4"
Classe de Pressão Pressure Class Clase de Presión	De 2 a 40 m.c.a From 0.2 to 4 bar De 3 a 57 PSI
Temperatura Máxima da água Maximum water temperature Temperatura Máxima del agua	Até 70°C Up to 70°C Hasta 70°C

DOCOLBÁSICOS

DOCOLBASICS | DOCOLBÁSICOS

- TORNEIRAS

- TAPS
- GRIFOS

- REGISTROS E MISTURADORES DOCOLBASE

- DOCOLBASE VALVES AND MIXERS
- REGISTROS Y MEZCLADORES DOCOLBASE

- REGISTROS DE GAVETA E PRESSÃO

- DRAWER AND PRESSURE VALVES
- REGISTROS DE COMPUERTAS Y PRESIÓN

- VÁLVULAS SUCCÃO E RETENÇÃO

- SUCTION AND RETENTION VALVES
- VÁLVULAS SUCCIÓN Y RETENCIÓN

- VÁLVULAS DE ESFERA

- BALL VALVES
- VÁLVULAS DE ESFERA

- COMPLEMENTOS

- ACCESSORIES
- COMPLEMENTOS

- BASETTEC

- BASETTEC
- BASETTEC

- VÁLVULA PARA HIDRANTE

- HYDRANT VALVE
- VÁLVULA PARA HIDRANTE

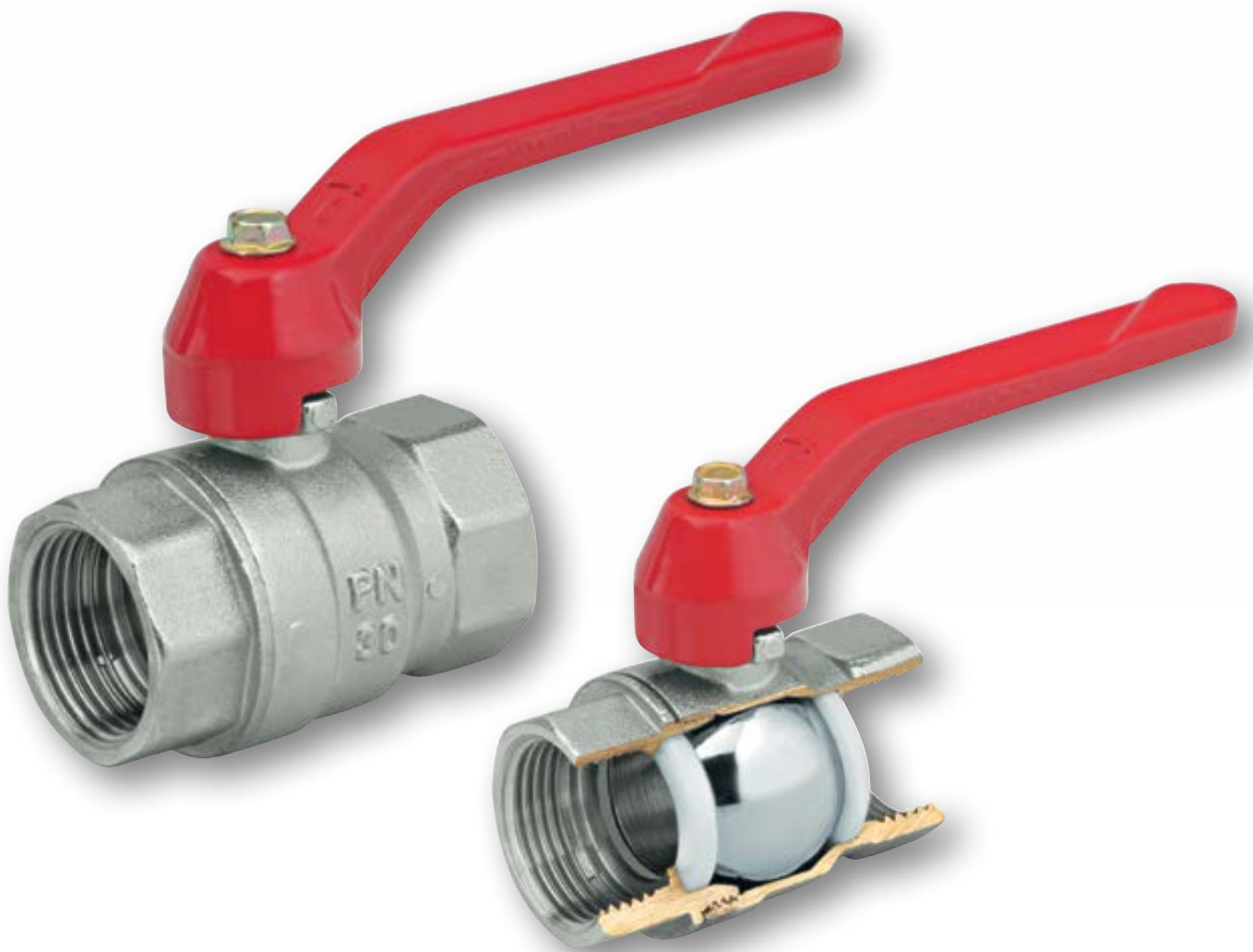

Válvula de Esfera Alavanca Vermelha
Ball Valve Red Lever
Válvula de Esfera con Palanca Roja

DOCOLBÁSICOS

DOCOLBASICS | DOCOLBÁSICOS

TORNEIRAS

TAPS | GRIFOS



TORNEIRAS MULTIUSO

Pág. 402



TORNEIRAS ACIONAMENTO
RESTRITO

Pág. 403



TORNEIRAS USO GERAL

Pág. 404

TORNEIRA MULTIUSO

MULTIPURPOSE TAP | GRIFO MULTIUSO

Possui volante flutuante que prolonga a durabilidade e dificulta o retorno de água para a rede hidráulica, evitando contaminação.

It has a handle that prolongs the durability and makes the return of the water to the hydraulic network difficult, avoiding contamination.

Posee vedar fluctuante que prolonga la durabilidad y dificulta el retorno del agua a la red hidráulica, evitando contaminación.

Aplicações: jardim, lavanderias e áreas externas.

Applications: garden, laundries and outdoor areas.

Instalaciones: jardín, lavaderos y áreas externas.

O Ângulo diferenciado facilita o engate da mangueira, dificultando sua quebra.

The differential angle facilitates hose fixation, making its breaking difficult.

El ángulo diferenciado facilita el encaje de la manguera, dificultando su rotura.



Acompanha bico para mangueira.

Comes with a nozzle for hoses.

Incluye pico para manguera.

Torneira Multiuso 1122 Angular para Jardim 1/2" e 3/4"

Multi-purpose 1122 Angular Garden Tap 1/2" and 3/4"

Grifo Multiuso Angular para Jardín 1/2" y 3/4"

Cód. 20000206

DIMENSIONAL | DIMENSION | DIMENSIONAL

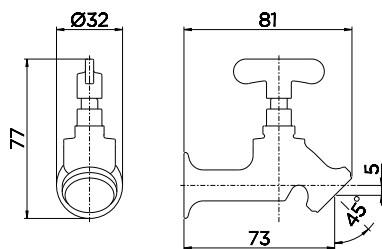

CARACTERÍSTICAS TÉCNICAS | TECHNICAL CHARACTERISTICS | CARACTERÍSTICAS TÉCNICAS

Vazão Flow Rate Flujo	Ótima vazão em alta e baixa pressão Great flow in high and low pressure Óptimo caudal en alta y baja presión
Classe de Pressão Pressure Class Clase de Presión	De 2 a 40 m.c.a. From 0.2 to 4 bar De 3 a 57 PSI
Temperatura Máxima de Trabalho Maximum Operating Temperature Temperatura Máxima de Trabajo	Até 40°C Up to 40°C Hasta 40°C
Bitola Gauge Diámetro	1/2", 3/4" 1/2", 3/4" 1/2", 3/4"
Aplicação Application Aplicación	Jardim, lavanderias e áreas externas. Garden, laundries and outdoor areas. Jardín, lavaderos y áreas externas.
Acabamento Finish Acabado	Cromado Chrome plated Cromado

TORNEIRA ACIONAMENTO RESTRITO

RESTRICTION ACTIVATION TAP | GRIFO ACCIONAMIENTO RESTRICTO

O Ângulo diferenciado facilita o engate da mangueira, dificultando sua quebra.

The differential angle facilitates hose fixation, making its breaking difficult.

El ángulo diferenciado facilita el encaje de la manguera, dificultando su rotura.

Acompanha bico para mangueira.

Comes with a nozzle for hoses.

Incluye pico para manguera.



Ideal para instalação em locais públicos. A chave de acionamento destacável impede que a torneira seja aberta por pessoas não autorizadas, assegurando economia de água.

Ideal for installation in public places. The removable activation handle prevents the tap from being opened by unauthorized persons, ensuring water savings.

Ideal para instalación en locales públicos. La llave de accionamiento desmontable impide que el grifo sea abierto por personas no autorizadas, garantizando el ahorro del agua.

Torneira Multiuso 1122 Angular para Jardim com Acionamento Restrito 1/2" e 3/4"

1122 Multipurpose Garden Angular Tap with Restricted Drive 1/2" and 3/4"

Grifo Multiuso Angular para Jardín 1122 de Accionamiento Restrito 1/2" y 3/4"

Cód. 20000806

DIMENSIONAL | DIMENSION | DIMENSIONAL

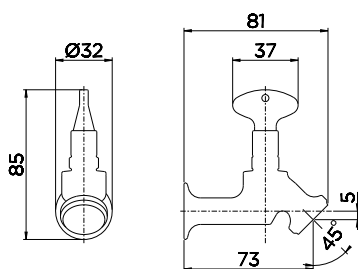

CARACTERÍSTICAS TÉCNICAS | TECHNICAL CHARACTERISTICS | CARACTERÍSTICAS TÉCNICAS

Vazão Flow Rate Flujo	Ótima vazão em alta e baixa pressão Great flow in high and low pressure Óptimo caudal en alta y baja presión
Classe de Pressão Pressure Class Clase de Presión	De 2 a 40 m.c.a. From 0.2 to 4 bar De 3 a 57 PSI
Temperatura Máxima de Trabalho Maximum Operating Temperature Temperatura Máxima de Trabajo	Até 40°C Up to 40°C Hasta 40°C
Bitola Gauge Diámetro	1/2", 3/4" 1/2", 3/4" 1/2", 3/4"
Aplicação Application Aplicación	Estádios de futebol, banheiros públicos, clubes, parques, praças, indústrias, áreas comuns de condomínios, garagens coletivas, escolas e todos os lugares que têm grande circulação de pessoas. Soccer stadiums, public toilets, clubs, parks, squares, industries, common areas of condominiums, collective garages, pools and all places that have great movement of people. Estadios de fútbol, baños públicos, clubes, parques, plazas, industrias, áreas comunes de condominios, garages colectivos, escuelas y todos los lugares que tengan gran circulación de personas.
Acabamento Finish Acabado	Cromado Chrome plated Cromado

TORNEIRAS USO GERAL

TAPS FOR GENERAL USE | GRIFOS DE USO GENERAL

Aplicações: jardim, área de serviço e áreas externas.

Applications: garden, service area and outdoor areas.

Aplicaciones: jardín, área de servicio y áreas externas.

Vedação perfeita e facilidade na regulação da vazão.

Perfect sealing and ease in flow regulation.

Caudal perfecto y facil regulación.

Acompanha bico para mangueira.

Comes with nozzle for hose.

Incluye pico para manguera.



Sistema de vedação em borracha nitrílica que proporciona vedação perfeita com durabilidade média de abertura e fechamento superior a 30 mil vezes.

Nitrile rubber sealing system provides perfect seal with average opening and closing durability of more than 30,000 times.

Sistema de caudal em goma nitrílica que proporciona un caudal perfecto con durabilidad media al abrir y cerrar superior a 30 mil veces.

Torneira de Parede para Jardim 1130 Trio

Wall Tap for Garden 1130

Grifo de Pared para Jardín 1130

Cód. 00534406

DIMENSIONAL | DIMENSION | DIMENSIONAL

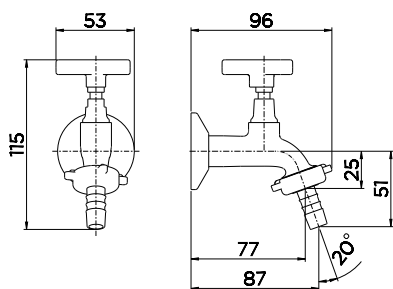

CARACTERÍSTICAS TÉCNICAS | TECHNICAL CHARACTERISTICS | CARACTERÍSTICAS TÉCNICAS

Vazão Flow Rate Flujo	Ótima vazão em alta e baixa pressão Great flow in high and low pressure Óptimo caudal en alta y baja presión
Classe de Pressão Pressure Class Clase de Presión	De 2 a 40 m.c.a. From 0.2 to 4 bar De 3 a 57 PSI
Temperatura Máxima de Trabalho Maximum Operating Temperature Temperatura Máxima de Trabajo	Até 70°C Up to 70°C Hasta 70°C
Bitola Gauge Diámetro	1/2", 3/4" 1/2", 3/4" 1/2", 3/4"
Aplicação Application Aplicación	Jardins, áreas externas e lavanderias. Gardens, outdoor areas and laundromats. Jardins, áreas externas e lavanderias.
Acabamento Finish Acabado	Cromado Chrome plated Cromado

TORNEIRAS USO GERAL

TAPS FOR GENERAL USE | GRIFOS DE USO GENERAL

Vedação perfeita e facilidade na regulação da vazão.
Perfect sealing and ease in flow regulation.
Caudal perfecto y facil regulación.

Aplicação: área de serviço.
Application: service area.
Aplicação: área de serviço.



Sistema de vedação em borracha nitrílica que proporciona vedação perfeita com durabilidade média de abertura e fechamento superior a 30 mil vezes.
Nitrile rubber sealing system provides perfect seal with average opening and closing durability of more than 30,000 times.
Sistema de caudal em goma nitrílica que proporciona un caudal perfecto con durabilidad media al abrir y cerrar superior a 30 mil veces.

Acompanha 2 bicos para mangueira.
Comes with 2 nozzles for hose.
Incluye 2 picos para manguera.

Torneira de Parede para Tanque e Máquina 1134 Trio
Wall Tap for Tank and Machine 1134
Grifo de Pared Para Tanque-Máquina 1134
Cód. 00534506

DIMENSIONAL | DIMENSION | DIMENSIONAL

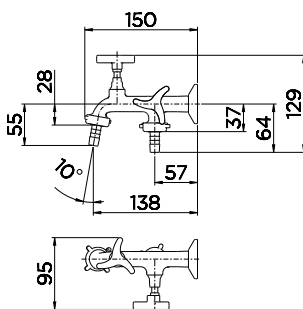

CARACTERÍSTICAS TÉCNICAS | TECHNICAL CHARACTERISTICS | CARACTERÍSTICAS TÉCNICAS

Vazão Flow Rate Flujo	Ótima vazão em alta e baixa pressão Great flow in high and low pressure Ótimo caudal en alta y baja presión
Classe de Pressão Pressure Class Clase de Presión	De 2 a 40 m.c.a From 0.2 to 4 bar De 3 a 57 PSI
Temperatura Máxima de Trabalho Maximum Operating Temperature Temperatura Máxima de Trabajo	Até 70°C Up to 70°C Hasta 70°C
Bitola Gauge Diámetro	1/2", 3/4" 1/2", 3/4" 1/2", 3/4"
Aplicação Application Aplicación	Tanques/Máquinas e áreas externas. Tanks / Machinery and external areas. Tanques / Máquinas y áreas externas.
Acabamento Finish Acabado	Cromado Chrome plated Cromado

TORNEIRAS USO GERAL

TAPS FOR GENERAL USE | GRIFOS DE USO GENERAL

Aplicações: jardim, área de serviço e áreas externas.

Applications: garden, service area and outdoor areas.

Aplicaciones: jardín, área de servicio y áreas externas.

Vedação perfeita e facilidade na regulação da vazão.

Perfect sealing and ease in flow regulation.

Sellado perfecto y facilidad en la regulación del caudal.



Sistema de vedação em borracha nitrílica que proporciona vedação perfeita com durabilidade média de abertura e fechamento superior a 30 mil vezes.

Nitrile rubber sealing system provides perfect seal with average opening and closing durability of more than 30,000 times.

Sistema de caudal em goma nitrílica que proporciona un caudal perfecto con durabilidad media al abrir y cerrar superior a 30 mil veces.

Torneira de Parede Bica Longa 1158 Trio

Long Spout Wall Tap 1158 Trio

Grifo de Pared Pico Largo 1158 Trio

Cód. 00534606

DIMENSIONAL | DIMENSION | DIMENSIONAL

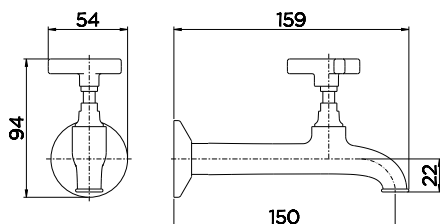

CARACTERÍSTICAS TÉCNICAS | TECHNICAL CHARACTERISTICS | CARACTERÍSTICAS TÉCNICAS

Vazão Flow Rate Flujo	Ótima vazão em alta e baixa pressão Great flow in high and low pressure Óptimo caudal en alta y baja presión
Classe de Pressão Pressure Class Clase de Presión	De 2 a 40 m.c.a. From 0.2 to 4 bar De 3 a 57 PSI
Temperatura Máxima de Trabalho Maximum Operating Temperature Temperatura Máxima de Trabajo	Até 70°C Up to 70°C Hasta 70°C
Bitola Gauge Diámetro	1/2", 3/4" 1/2", 3/4" 1/2", 3/4"
Aplicação Application Aplicación	Lavatórios e áreas externas. Washbasins and outdoor areas. Lavabos y áreas externas.
Acabamento Finish Acabado	Cromado Chrome plated Cromado

DOCOLBÁSICOS

DOCOLBASICS | DOCOLBÁSICOS

DOCOLBASE
DOCOLBASE | DOCOLBASE



CARTUCHO DOCOLBASE

Pág. 410



MISTURADORES
DOCOLBASE

Pág. 411



REGISTROS DOCOLBASE

Pág. 418



TE CURTO

Pág. 420



TE LONGO

Pág. 421



TE DERIVADOR E LUVA G 1/2"

Pág. 422

CARTUCHO DOCOLBASE

Desenvolvido para tornar mais prático o giro do volante, a linha DocolBase Cerâmico (DBC) 1/2 volta proporciona maior controle sobre a vazão e facilita o ajuste de temperatura da água.

Developed to make turning the steering wheel more practical, the DocolBase Ceramic (DBC) 1/2 turn line provides greater control over flow and facilitates water temperature adjustment.

Desarrollado para tornar más práctico el giro del volante, la línea DocolBase Cerámico (DBC) 1/2 vuelta proporciona mayor control sobre el caudal y facilita el ajuste de la temperatura del agua.

Durabilidade proporcionada pela pastilha cerâmica: supera 500 mil ciclos de abertura e fechamento.

Durability provided by the ceramic insert: exceeds 500 thousand opening and closing cycles.

Durabilidad proporcionada por la pastilla cerámica: supera 500 mil ciclos de abertura y cierre.



Deve ser aplicada na substituição do bujão rotativo em registros de pressão e misturadores DocolBase.

It should be applied when replacing the rotary plug in pressure valves and DocolBase mixers.

Debe ser aplicada en el reemplazo de la válvula rotativa de registros de presión y mezcladores DocolBase.

Disponível nas versões sentido horário e anti-horário para melhor alinhamento dos acabamentos para registro em formato de alavanca.

Available only in the clockwise and anti-clockwise directions, to better provide alignment of the lever shaped finishes for valve

Disponibles en las versiones sentido horario y antihorario mejor alineamiento de los acabados para registros en formato de palanca.

Cartucho DocolBase Cerâmico 1/2 Volta 1/2" e 3/4"

DocolBase Ceramic Cartridge 1/2 Turn 1/2" and 3/4"

Cartucho DocolBase Cerámico 1/2 Vuelta 1/2" y 3/4"

Cód. 00411700 Anti-horário

Cód. 00326600 Horário

DIMENSIONAL | DIMENSION | DIMENSIONAL



CARACTERÍSTICAS TÉCNICAS | TECHNICAL CHARACTERISTICS | CARACTERÍSTICAS TÉCNICAS

Classe de Pressão Pressure Class Clase de Presión	De 2 a 60 m.c.a com Estanqueidade até 140 m.c.a. From 2 to 60 m.c.a with sealing up to 140 m.c.a De 2 a 60 m.c.a con Estancamiento hasta 140 m.c.a.
Temperatura Máxima de Trabalho Maximum Operating Temperature Temperatura Máxima de Trabajo	Até 70°C Up to 70°C Hasta 70°C
Bitola Gauge Diámetro	1/2", 3/4" 1/2", 3/4" 1/2", 3/4"
Aplicação Application Aplicación	Instalações Hidráulicas para banheira, chuveiro e duchas higiênicas. Hydraulic installations for bath, shower and hygienic showers. Instalaciones Hidráulicas para bañera, ducha y duchas higiénicas.
Acabamento Finish Acabado	Bruto Brute Bruto

MISTURADOR DOCOLBASE

Possuem tripla vedação O'ring ao longo do eixo, proporcionando maior durabilidade e garantia contra vazamentos.

They have triple O-ring seals along the shaft, providing greater durability and guarantee against leaks.

Poseen un triple sellado O'ring a lo largo del eje, proporcionando mayor durabilidad y garantía contra filtraciones.



Rapidez na instalação: o misturador já vem montado.

Quick installation: the mixer is already assembled.

Rapidez en la instalación: el mezclador ya viene montado.

O Misturador da Ducha Higiênica vem com sistema de retenção que evita que a água quente passe para a tubulação de água fria e vice-versa.

The Hand Shower Mixer comes with a retention system that prevents hot water from flowing into the cold water pipe and vice versa.

El mezclador de la Ducha Higiénica viene con sistema de retención que evita el pasaje de agua caliente por la tubería y viceversa.

Haste não ascendente: reduz o atrito dos vedantes do eixo e garante que não haja deslocamentos no acabamento colocando o registro.

Non-rising stem: reduces the friction of the shaft seals and ensures that there is no displacement in the finish by placing the valve.

Asta no ascendente: reduce la fricción de los vedares del eje y garantiza que no haya desplazamientos en el acabado colocado sobre la válvula.

Misturador DocolBase Cerâmico para Banheira ou Ducha Higiênica G 3/4 x G 1/2 (Rosca)

Ceramic DocolBase Mixer for Bath or Hand Shower G 3/4 x G 1/2 (Thread)

Mezclador DocolBase Cerámico para Bañera o Ducha Higiénica G 3/4 x G 1/2 (Rosca)

Cód. 00416700

DIMENSIONAL | DIMENSION | DIMENSIONAL

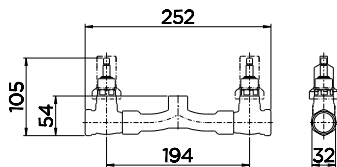

CARACTERÍSTICAS TÉCNICAS | TECHNICAL CHARACTERISTICS | CARACTERÍSTICAS TÉCNICAS

Classe de Pressão
Pressure Class | Clase de Presión De 2 a 60 m.c.a com Estanqueidade até 140 m.c.a.
From 2 to 60 m.c.a with sealing up to 140 m.c.a
De 2 a 60 m.c.a con Estancamiento hasta 140 m.c.a.

Temperatura Máxima de Trabalho
Maximum Operating Temperature | Temperatura Máxima de Trabajo Até 70°C
Up to 70°C | Hasta 70°C

Aplicação
Application | Aplicación Instalações Hidráulicas Prediais.
Hydraulic Installations in Buildings.
Instalaciones Hidráulicas Prediales.

Acabamento
Finish | Acabado Bruto
Brute | Bruto

MISTURADOR DOCOLBASE

Possuem tripla vedação O'ring ao longo do eixo, proporcionando maior durabilidade e garantia contra vazamentos.

They have triple O-ring seals along the shaft, providing greater durability and guarantee against leaks.

Poseen un triple sellado O'ring a lo largo del eje, proporcionando mayor durabilidad y garantía contra filtraciones.

O Misturador da Ducha Higiênica vem com sistema de retenção que evita que a água quente passe para a tubulação de água fria e vice-versa.

The Hand Shower Mixer comes with a retention system that prevents hot water from flowing into the cold water pipe and vice versa.

El mezclador de la Ducha Higiênica viene con sistema de retención que evita el pasaje de agua caliente por la tubería y viceversa.



Haste não ascendente: reduz o atrito dos vedantes do eixo e garante que não haja deslocamentos no acabamento colocando o registro.

Non-rising stem: reduces the friction of the shaft seals and ensures that there is no displacement in the finish by placing the valve.

Asta no ascendente: reduce la fricción de los vedares del eje y garantiza que no haya desplazamientos en el acabado colocado sobre la válvula.

Rapidez na instalação: o misturador já vem montado.

Quick installation: the mixer is already assembled.

Rapidez en la instalación: el mezclador ya viene montado.

Misturador DocolBase Cerâmico para Banheira ou Ducha Higiênica G 1/2 x G 1/2 (Rosca)

DocolBase Ceramic mixer for bath or hand shower G 1/2 x G 1/2 (thread)

Mezclador DocolBase Cerâmico para Bañera o Ducha Higiênica G 1/2 x G 1/2 (Rosca)

Cód. 00416800

DIMENSIONAL | DIMENSION | DIMENSIONAL

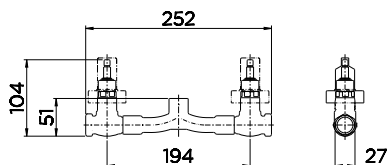

CARACTERÍSTICAS TÉCNICAS | TECHNICAL CHARACTERISTICS | CARACTERÍSTICAS TÉCNICAS

Classe de Pressão

Pressure Class | Clase de Presión

De 2 a 60 m.c.a com Estanqueidade até 140 m.c.a.
From 2 to 60 m.c.a with sealing up to 140 m.c.a
De 2 a 60 m.c.a con Estancamiento hasta 140 m.c.a.

Temperatura Máxima de Trabalho

Maximum Operating Temperature | Temperatura Máxima de Trabajo

Até 70°C
Up to 70°C | Hasta 70°C

Aplicação

Application | Aplicación

Instalações Hidráulicas Prediais.
Hydraulic Installations in Buildings.
Instalaciones Hidráulicas Prediales.

Acabamento

Finish | Acabado

Bruto

Brute | Bruto

MISTURADOR DOCOLBASE

Possuem tripla vedação O'ring ao longo do eixo, proporcionando maior durabilidade e garantia contra vazamentos.

They have triple O-ring seals along the shaft, providing greater durability and guarantee against leaks.

Poseen un triple sellado O'ring a lo largo del eje, proporcionando mayor durabilidad y garantía contra filtraciones.



Haste não ascendente: reduz o atrito dos vedantes do eixo e garante que não haja deslocamentos no acabamento colocando o registro.

Non-rising stem: reduces the friction of the shaft seals and ensures that there is no displacement in the finish by placing the valve.

Asta no ascendente: reduce la fricción de los vedares del eje y garantiza que no haya desplazamientos en el acabado colocado sobre la válvula.

O Misturador da Ducha Higiênica vem com sistema de retenção que evita que a água quente passe para a tubulação de água fria e vice-versa.

The Hand Shower Mixer comes with a retention system that prevents hot water from flowing into the cold water pipe and vice versa.

El mezclador de la Ducha Higiênica viene con sistema de retención que evita el pasaje de agua caliente por la tubería y viceversa.

Rapidez na instalação: o misturador já vem montado.

Quick installation: the mixer is already assembled.

Rapidez en la instalación: el mezclador ya viene montado.

Misturador DocolBase Cerâmico para Chuveiro (Rosca)

DocolBase Ceramic Mixer for shower (thread)

Mezclador DocolBase Cerâmico para Ducha (Rosca)

Cód. 00393900 3/4" x 1/2"

Cód. 00394100 3/4" x 22 mm

Cód. 00394200 1/2" x 1/2"

DIMENSIONAL | DIMENSION | DIMENSIONAL

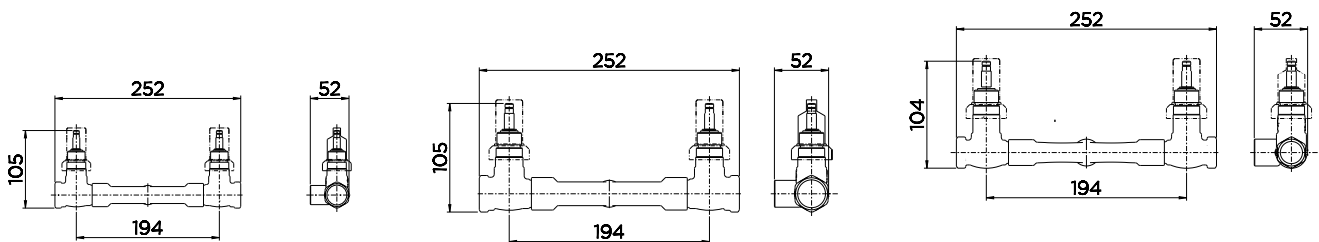

CARACTERÍSTICAS TÉCNICAS | TECHNICAL CHARACTERISTICS | CARACTERÍSTICAS TÉCNICAS

Classe de Pressão

Pressure Class | Clase de Presión

De 2 a 60 m.c.a com Estanqueidade até 140 m.c.a.

From 2 to 60 m.c.a with sealing up to 140 m.c.a

De 2 a 60 m.c.a con Estancamiento hasta 140 m.c.a.

Temperatura Máxima de Trabalho

Maximum Operating Temperature | Temperatura Máxima de Trabajo

Até 70°C

Up to 70°C | Hasta 70°C

Aplicação

Application | Aplicación

Instalações Hidráulicas Prediais.

Hydraulic Installations in Buildings.

Instalaciones Hidráulicas Prediales.

Acabamento

Finish | Acabado

Bruto

Brute | Bruto

MISTURADOR DOCOLBASE

Possuem tripla vedação O'ring ao longo do eixo, proporcionando maior durabilidade e garantia contra vazamentos.

They have triple O-ring seals along the shaft, providing greater durability and guarantee against leaks.

Poseen un triple sellado O'ring a lo largo del eje, proporcionando mayor durabilidad y garantía contra filtraciones.

O Misturador da Ducha Higiênica vem com sistema de retenção que evita que a água quente passe para a tubulação de água fria e vice-versa.

The Hand Shower Mixer comes with a retention system that prevents hot water from flowing into the cold water pipe and vice versa.

El mezclador de la Ducha Higiênica viene con sistema de retención que evita el pasaje de agua caliente por la tubería y viceversa.



Haste não ascendente: reduz o atrito dos vedantes do eixo e garante que não haja deslocamentos no acabamento colocando o registro.

Non-rising stem: reduces the friction of the shaft seals and ensures that there is no displacement in the finish by placing the valve.

Asta no ascendente: reduce la fricción de los vedares del eje y garantiza que no haya desplazamientos en el acabado colocado sobre la válvula.

Rapidez na instalação: o misturador já vem montado.

Quick installation: the mixer is already assembled.

Rapidez en la instalación: el mezclador ya viene montado.

Misturador para Banheira e Chuveiro DocolBase Latão
 Bathtub and Shower Mixer DocolBase Brass
 Mezclador para Bañera o Ducha Higiênica DocolBase Latón
 Cód. 25060500

DIMENSIONAL | DIMENSION | DIMENSIONAL

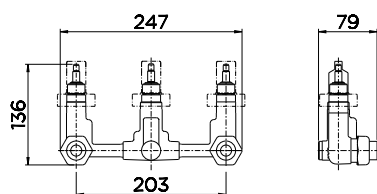

CARACTERÍSTICAS TÉCNICAS | TECHNICAL CHARACTERISTICS | CARACTERÍSTICAS TÉCNICAS

Classe de Pressão Pressure Class Clase de Presión	De 2 a 60 m.c.a com Estanqueidade até 140 m.c.a. From 2 to 60 m.c.a with sealing up to 140 m.c.a De 2 a 60 m.c.a con Estancamiento hasta 140 m.c.a.
Temperatura Máxima de Trabalho Maximum Operating Temperature Temperatura Máxima de Trabajo	Até 70°C Up to 70°C Hasta 70°C
Aplicação Application Aplicación	Instalações Hidráulicas Prediais. Hydraulic Installations in Buildings. Instalaciones Hidráulicas Prediales.
Acabamento Finish Acabado	Bruto Brute Bruto

MISTURADOR DOCOLBASE

Possuem tripla vedação O'ring ao longo do eixo, proporcionando maior durabilidade e garantia contra vazamentos.

They have triple O-ring seals along the shaft, providing greater durability and guarantee against leaks.

Poseen un triple sellado O'ring a lo largo del eje, proporcionando mayor durabilidad y garantía contra filtraciones.



Haste não ascendente: reduz o atrito dos vedantes do eixo e garante que não haja deslocamentos no acabamento colocando o registro.

Non-rising stem: reduces the friction of the shaft seals and ensures that there is no displacement in the finish by placing the valve.

Asta no ascendente: reduce la fricción de los vedares del eje y garantiza que no haya desplazamientos en el acabado colocado sobre la válvula.

O Misturador da Ducha Higiênica vem com sistema de retenção que evita que a água quente passe para a tubulação de água fria e vice-versa.

The Hand Shower Mixer comes with a retention system that prevents hot water from flowing into the cold water pipe and vice versa.

El mezclador de la Ducha Higiénica viene con sistema de retención que evita el pasaje de agua caliente por la tubería y viceversa.

Rapidez na instalação: o misturador já vem montado.

Quick installation: the mixer is already assembled.

Rapidez en la instalación: el mezclador ya viene montado.

Misturador para Banheira ou Chuveiro DocolBase Latão

Bathtub and Shower Mixer DocolBase Brass

Mezclador para Bañera o Ducha Higiénica DocolBase Latón

Cód. 00169300 3/4" x 1/2"

Cód. 00131700 3/4" x 22 mm

DIMENSIONAL | DIMENSION | DIMENSIONAL

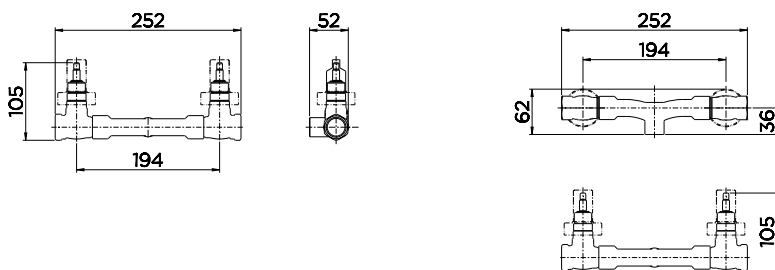

CARACTERÍSTICAS TÉCNICAS | TECHNICAL CHARACTERISTICS | CARACTERÍSTICAS TÉCNICAS

Classe de Pressão

Pressure Class | Clase de Presión

De 2 a 60 m.c.a com Estanqueidade até 140 m.c.a.

From 2 to 60 m.c.a with sealing up to 140 m.c.a

De 2 a 60 m.c.a con Estancamiento hasta 140 m.c.a.

Temperatura Máxima de Trabalho

Maximum Operating Temperature | Temperatura Máxima de Trabajo

Até 70°C

Up to 70°C | Hasta 70°C

Aplicação

Application | Aplicación

Instalações Hidráulicas Prediais.

Hydraulic Installations in Buildings.

Instalaciones Hidráulicas Prediales.

Acabamento

Finish | Acabado

Bruto

Brute | Bruto

MISTURADOR DOCOLBASE

Possuem tripla vedação O'ring ao longo do eixo, proporcionando maior durabilidade e garantia contra vazamentos.

They have triple O-ring seals along the shaft, providing greater durability and guarantee against leaks.

Poseen un triple sellado O'ring a lo largo del eje, proporcionando mayor durabilidad y garantía contra filtraciones.

O Misturador da Ducha Higiênica vem com sistema de retenção que evita que a água quente passe para a tubulação de água fria e vice-versa.

The Hand Shower Mixer comes with a retention system that prevents hot water from flowing into the cold water pipe and vice versa.

El mezclador de la Ducha Higiênica viene con sistema de retención que evita el pasaje de agua caliente por la tubería y viceversa.



Haste não ascendente: reduz o atrito dos vedantes do eixo e garante que não haja deslocamentos no acabamento colocando o registro.

Non-rising stem: reduces the friction of the shaft seals and ensures that there is no displacement in the finish by placing the valve.

Asta no ascendente: reduce la fricción de los vedares del eje y garantiza que no haya desplazamientos en el acabado colocado sobre la válvula.

Rapidez na instalação: o misturador já vem montado.

Fast installation: the mixer is already assembled.

Rapidez en la instalación: el mezclador ya viene montado.

Misturador para Banheira ou Ducha Higiênica DocolBase Latão

Mixer for bath or handshower DocolBase Brass

Mezclador para Bañera o Ducha Higiênica DocolBase Latón

Cód. 00132300

DIMENSIONAL | DIMENSION | DIMENSIONAL

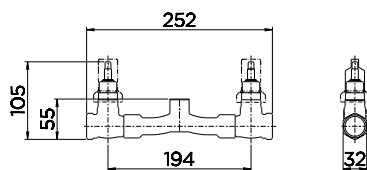

CARACTERÍSTICAS TÉCNICAS | TECHNICAL CHARACTERISTICS | CARACTERÍSTICAS TÉCNICAS

Classe de Pressão

Pressure Class | Clase de Presión

De 2 a 60 m.c.a com Estanqueidade até 140 m.c.a.

From 2 to 60 m.c.a with sealing up to 140 m.c.a

De 2 a 60 m.c.a con Estancamiento hasta 140 m.c.a.

Temperatura Máxima de Trabalho

Maximum Operating Temperature | Temperatura Máxima de Trabajo

Até 70°C

Up to 70°C | Hasta 70°C

Aplicação

Application | Aplicación

Instalações Hidráulicas Prediais.

Hydraulic Installations in Buildings.

Instalaciones Hidráulicas Prediales.

Acabamento

Finish | Acabado

Bruto

Brute | Bruto

Bitola

Gauge | Diámetro

3/4"

3/4" | 3/4"

REGISTRO DOCOLBASE

Destinado a interromper ou regular a vazão de água dos chuveiros por meio de um eficiente sistema de vedação.

Intended to interrupt or regulate the flow of water from the showers by means of an efficiency and sealing system.

Destinado a interrumpir o regular el caudal de agua de las duchas por medio de un eficiente sistema de caudal.

Longa vida útil: supera as exigências da NBR 15704-2, com mais de 500 mil ciclos de abertura e fechamento.

Long service life: exceeds the requirements of NBR 15704-2, with more than 200 thousand opening and closing cycles.

Larga vida útil: supera las exigencias de la NBR 15704-2, con más de 200 mil ciclos de abertura y cierre.

Flexibilidade: compatível com todos os acabamentos para registro DocolBase.

Flexibility: compatible with all finishes for DocolBase valve.

Flexibilidad: compatible con todos los acabados para registro DocolBase.



Eixo metálico: maior resistência ao esforço no acionamento.

Metal shaft: higher resistance to stress on the drive.

Eje metálico: mayor resistencia al esfuerzo en el accionamiento.

Duplo anel de vedação: maior segurança contra vazamentos.

Double sealing ring: greater safety against leaks.

Doble anillo de sellado: mayor seguridad contra filtraciones.

Registro DocolBase Cerâmico 1/2 Volta

DocolBase Ceramic Valven 1/2 Turn

Válvula DocolBase Cerâmico 1/2 Vuelta

Cód. 00698400 DN 15 Horário

Cód. 00622800 DN 15 Anti-Horário

Cód. 00698600 DN 20 Horário

Cód. 00569300 DN 20 Anti-Horário

DIMENSIONAL | DIMENSION | DIMENSIONAL

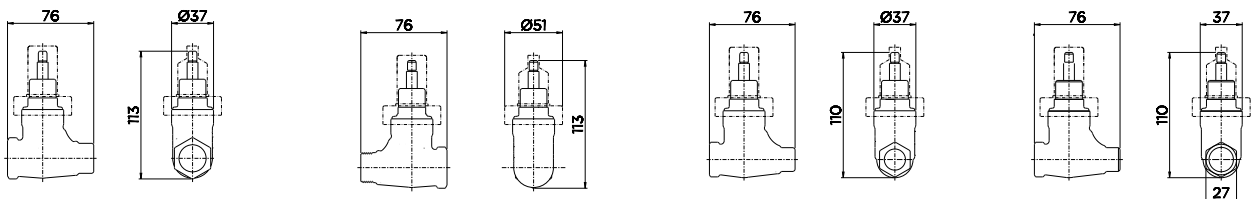

CARACTERÍSTICAS TÉCNICAS | TECHNICAL CHARACTERISTICS | CARACTERÍSTICAS TÉCNICAS

Classe de Pressão

Pressure Class | Clase de Presión

De 2 a 60 m.c.a com Estanqueidade até 140 m.c.a.

From 2 to 60 m.c.a with sealing up to 140 m.c.a

De 2 a 60 m.c.a con Estandamiento hasta 140 m.c.a.

Temperatura Máxima de Trabalho

Maximum Operating Temperature | Temperatura Máxima de Trabajo

Até 70°C

Up to 70°C | Hasta 70°C

Bitola

Gauge | Diámetro

1/2", 3/4"

1/2", 3/4" | 1/2", 3/4"

Aplicação

Application | Aplicación

Instalações Hidráulicas para banheira, chuveiro e duchas higiênicas.

Hydraulic installations for bath, shower and hygienic showers.

Instalaciones Hidráulicas para bañera, ducha y duchas higiênicas.

Acabamento

Finish | Acabado

Bruto

Brute | Bruto

REGISTRO DE GAVETA DOCOLBASE

Não deve trabalhar com a gaveta em posições intermediárias com a finalidade de regular a vazão. O produto deve ser utilizado totalmente aberto (vazão plena) ou totalmente fechado.

You should not work with the drawer in intermediate positions with the purpose of regulating the flow. The product must be used fully open (full flow) or fully enclosed.

No debe trabajar con la compuerta en posiciones intermedias con la finalidad de regular el caudal. El producto debe ser utilizado totalmente abierto (caudal pleno) o totalmente cerrado.

Atende à Norma de Registro de Gaveta para instalações hidráulicas prediais - ABNT NBR 15705 - Rosca ABNT NBR 8133 (ISO 228/1).

Meets Drawer Registration Standard for building hydraulic installations - ABNT NBR 15705 Thread ABNT NBR 8133 (ISO 228/1).

Cumple con la Norma de Registro de Compuertas para instalaciones hidráulicas edilicias - ABNT NBR 15705 - Rosca ABNT NBR 8133 (ISO 228/1).



Haste não-ascendente: reduz o atrito dos vedantes do eixo e garante que não haja deslocamentos no acabamento colocado sobre o registro

Non-ascending stem: reduces the friction of the shaft seals and ensures that there is no displacement in the finish placed on the valve.

Asta no ascendente: reduce la fricción de los vedares del eje y garantiza que no haya desplazamientos en el acabado colocado sobre la válvula.



Dois anéis de vedação: maior durabilidade e garantia contra vazamentos.

Two sealing rings: longer durability and leakage guarantee.

Doble anillo de sellado: mayor durabilidad y garantía contra filtraciones.

Eixo removível para manutenção; permite a manutenção da tubulação e de produtos instalados na rede hidráulica. A gaveta fica fechada caso haja necessidade de reparo no eixo.

Removable shaft for maintenance: allows maintenance of piping and products installed in the hydraulic network. The drawer is thrown in case of need for repair on the shaft.

Eje removible para el mantenimiento; permite el mantenimiento de la tubería y de los productos instalados en la red hidráulica. La compuerta se cierra solo en caso de necesidad de reparación del eje

Abertura total da gaveta.

Full drawer opening

Abertura total de la compuerta.

Registro de Gaveta DocolBase
Gate Valve DocolBase

Válvula de Compuerta DocolBase

Cód. 25130500 DN 15 1/2"

Cód. 25130600 DN 20 3/4"

Cód. 25131000 DN 25 1"

Cód. 25131300 DN 32 1 1/4"

Cód. 25131500 DN 40 1 1/2"

DIMENSIONAL | DIMENSION | DIMENSIONAL

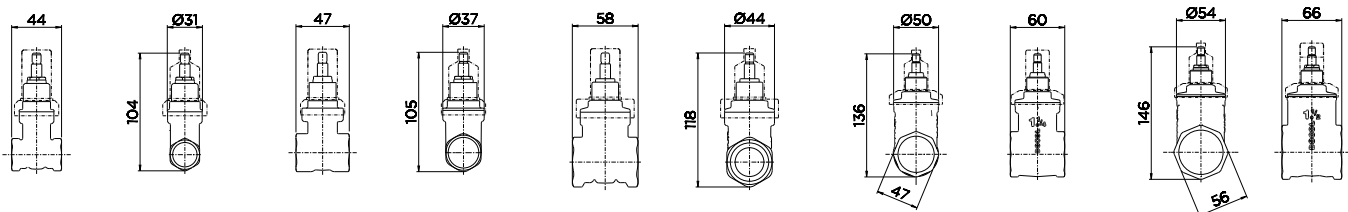

CARACTERÍSTICAS TÉCNICAS | TECHNICAL CHARACTERISTICS | CARACTERÍSTICAS TÉCNICAS

Classe de Pressão Pressure Class Clase de Presión	Até 140 m.c.a. Up to 140 m.c.a. Hasta 140 m.c.a.
Temperatura Máxima de Trabalho Maximum Operating Temperature Temperatura Máxima de Trabajo	Até 120°C Up to 120°C Hasta 120°C
Bitola Gauge Diámetro	1/2", 3/4", 1", 1 1/4" e 1 1/2" 1/2", 3/4", 1", 1 1/4" and 1 1/2" 1/2", 3/4", 1", 1 1/4" y 1 1/2"
Aplicação Application Aplicación	Instalações Hidráulicas Prediais e Residenciais. Hydraulic Installations in Buildings and Residences. Instalaciones Hidráulicas Edilicias y Residenciales.
Acabamento Finish Acabado	Bruto Brute Bruto

REGISTRO DE PRESSÃO DOCOLBASE

Sistema de acionamento rotativo: Proporciona vedação perfeita e facilidade na regulagem da vazão.

Rotary drive system: It provides perfect sealing and ease in flow control.

Sistema de accionamiento rotativo: Sellado perfecto y facilidad en la regulación del caudal.

Atende à Norma de Registro de Pressão para instalações hidráulicas prediais - ABNT NBR 15704-1 - Rosca ABNT NBR 8133 (ISO 228/1).

Meets Drawer Registration Standard for building hydraulic installations - ABNT NBR 15705 Thread ABNT NBR 8133 (ISO 228/1).

Cumple con la Norma de Registro de Compuertas para instalaciones hidráulicas edilicias - ABNT NBR -1 - Rosca ABNT NBR 8133 (ISO 228/1).

Destinado a interromper ou regular a vazão de água dos chuveiros por meio de um eficiente sistema de vedação.

Intended to interrupt or regulate the flow of water from the showers by means of an efficiency and sealing system.

Destinado a interrumpir o regular el caudal de agua de las duchas por medio de un eficiente sistema de caudal.

Haste não ascendente: reduz o atrito dos vedantes do eixo e garante que não haja deslocamentos no acabamento colocado sobre o registro.

Non-rising stem: reduces the friction of the shaft seals and ensures that there is no displacement in the finish placed on the valve.

Asta no ascendente: reduce la fricción de los vedares del eje y garantiza que no haya desplazamientos en el acabado colocado sobre la válvula.

Sistema de vedação em borracha nitrílica: proporciona vedação perfeita com durabilidade média de abertura e 2 fechamento superior a 50 mil vezes.

Nitrile rubber sealing system: provides perfect seal with average opening durability and closure greater than 50,000 times.

Sistema de caudal en goma nitrílica que proporciona un caudal perfecto con durabilidad media al abrir y cerrar superior a 50 mil veces.

Único com três anéis (evita vazamentos).

Single with three rings (prevents leaks).
Único con tres anillos (evita filtraciones).

Vedante encapsulada (evita deformação)

Encapsulated sealant (prevents deformation)
Vedar encapsulado (evita deformación)

Liga de Latão (100% dentro das Normas ABNT).

Brass Alloy (100% within ABNT Standards).

Conexión de Latón (100% dentro de las Normas ABNT).



Registro de Pressão DocolBase

Control Valve DocolBase

Válvula de Presión DocolBase

Cód. 25140500 DN 15 1/2"

Cód. 25140600 DN 20 3/4"

DIMENSIONAL | DIMENSION | DIMENSIONAL

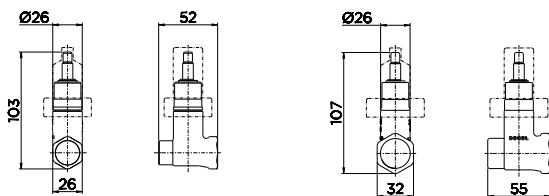

CARACTERÍSTICAS TÉCNICAS | TECHNICAL CHARACTERISTICS | CARACTERÍSTICAS TÉCNICAS

Classe de Pressão Pressure Class Clase de Presión	De 2 a 60 m.c.a com Estanqueidade até 140 m.c.a. From 2 to 60 m.c.a with sealing up to 140 m.c.a De 2 a 60 m.c.a con Estancamiento hasta 140 m.c.a.
Temperatura Máxima de Trabalho Maximum Operating Temperature Temperatura Máxima de Trabajo	Até 70°C Up to 70°C Hasta 70°C
Bitola Gauge Diámetro	1/2" e 3/4" 1/2" and 3/4" 1/2" y 3/4"
Aplicação Application Aplicación	Instalações Hidráulicas Prediais e Residenciais. Hydraulic Installations in Buildings and Residences. Instalaciones Hidráulicas Edilicias y Residenciales.
Acabamento Finish Acabado	Bruto Brute Bruto

TE CURTO

TE Curto 6": para compor o misturador de chuveiro.

TE Short 6": to compose the shower mixer

T Corto 6": para el mezclador de la ducha.

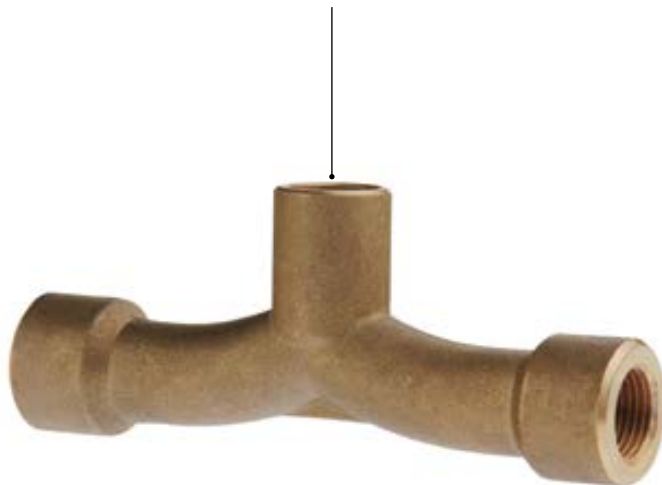

Te Curto 6"
TE Short 6"
T Corto 6"

Cód. 00203900 G 3/4 x Ø22 (Soldável)

Cód. 00203800 G 3/4 x G 1/2 (Soldável)

DIMENSIONAL | DIMENSION | DIMENSIONAL

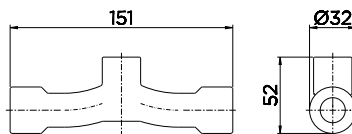
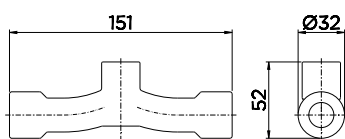

CARACTERÍSTICAS TÉCNICAS | TECHNICAL CHARACTERISTICS | CARACTERÍSTICAS TÉCNICAS

Classe de Pressão

Pressure Class | Clase de Presión

Até 60 m.c.a.

Up to 60 m.c.a.

Hasta 60 m.c.a.

Temperatura Máxima de Trabalho

Maximum Operating Temperature | Temperatura Máxima de Trabajo

Até 70°C

Up to 70°C | Hasta 70°C

Aplicação

Application | Aplicación

Instalações Hidráulicas Prediais.

Hydraulic Installations in Buildings.

Instalaciones Hidráulicas Prediales.

Acabamento

Finish | Acabado

Bruto

Brute | Bruto

TE LONGO

TE Longo 8": para compor os misturadores de banheira e ducha higiênica.

TE Long 8": to compose the mixers of bath and hygienic shower

T Largo 8": para los mezcladores de bañera y ducha higiénica.



Te Longo 8" G 3/4" x G 1/2"
 TE Long 8" G 3/4" x G 1/2"
 T Largo 8" G 3/4 x G 1/2
 Cód. 25500600

DIMENSIONAL | DIMENSION | DIMENSIONAL

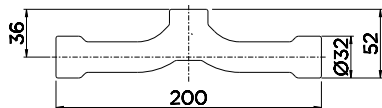

CARACTERÍSTICAS TÉCNICAS | TECHNICAL CHARACTERISTICS | CARACTERÍSTICAS TÉCNICAS

Classe de Pressão Pressure Class Clase de Presión	Até 60 m.c.a. Up to 60 m.c.a. Hasta 60 m.c.a.
Temperatura Máxima de Trabalho Maximum Operating Temperature Temperatura Máxima de Trabajo	Até 70°C Up to 70°C Hasta 70°C
Aplicação Application Aplicación	Instalações Hidráulicas Prediais. Hydraulic Installations in Buildings. Instalaciones Hidráulicas Prediales.
Acabamento Finish Acabado	Bruto Brute Bruto

TE DERIVADOR E LUVA G1/2

1



Utilizado para duplicar saídas de água.

Used to duplicate water outlets.

Utilizado para duplicar la salida del agua.

2



Exemplo de aplicação:

- Banheiro: ducha higiênica e caixa acoplada.
- Cozinha: máquina de lavar louça e filtro de água.

Application example: Bathroom:

- hand shower and built-in box.
- Kitchen: dishwasher and water filter.

Ejemplo de aplicación:

- Baño: ducha higiénica y caja acoplada.
- Cocina: lavavajilla y filtro de agua.

Te Derivador 1/2"

Te Distributor 1/2"

T Derivador 1/2"

Cód. 00136906

Luva G 1/2"

G 1/2" Glove

Guante G 1/2"

Cód. 00168006

DIMENSIONAL | DIMENSION | DIMENSIONAL

1

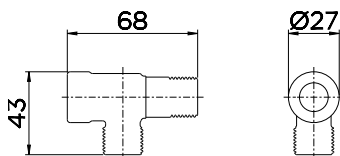

2

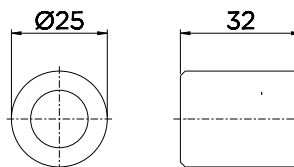

CARACTERÍSTICAS TÉCNICAS | TECHNICAL CHARACTERISTICS | CARACTERÍSTICAS TÉCNICAS

Classe de Pressão

Pressure Class | Clase de Presión

Até 60 m.c.a.

Up to 60 m.c.a.

Hasta 60 m.c.a.

Temperatura Máxima de Trabalho

Maximum Operating Temperature | Temperatura Máxima de Trabajo

Até 70°C

Up to 70°C | Hasta 70°C

Aplicação

Application | Aplicación

Instalações Hidráulicas Prediais.

Hydraulic Installations in Buildings.

Instalaciones Hidráulicas Prediales.

Acabamento

Finish | Acabado

Cromado

Chrome | Cromado

DOCOLBÁSICOS

DOCOLBASICS | DOCOLBÁSICOS

REGISTROS DE GAVETA E PRESSÃO

DRAWER AND PRESSURE VALVES | REGISTROS DE COMPUERTA Y PRESIÓN



REGISTRO DE PRESSÃO
ACIONAMENTO RESTRITO

Pág. 426



REGISTRO DE GAVETA
ACIONAMENTO RESTRITO

Pág. 427



REGISTROS ABNT

Pág. 428



REGISTROS EUROPA

Pág. 429



REGISTRO INDUSTRIAL

Pág. 430



REGISTROS BRUTOS

Pág. 431

REGISTRO DE PRESSÃO ACIONAMENTO RESTRITO

RESTRICTED ACTIVATION PRESSURE VALVE | REGISTRO DE PRESIÓN DE ACCIONAMIENTO RESTRICTO

Ideais para instalação em locais públicos. A chave de acionamento destacável impede que os registros sejam manuseados por pessoas não autorizadas, assegurando economia de água.

Ideal for installation in public places. The detachable activation key prevents valves from being handled by unauthorized persons, ensuring water savings.

Ideales para la instalación en lugares públicos. La llave de accionamiento es desmontable e impide que las válvulas sean manipuladas por personas no autorizadas, garantizando el ahorro de agua.

Sistema de acionamento rotativo.

Rotating activation system.

Sistema de Accionamiento rotativo.

Facilidade na manutenção.

Ease of maintenance.

Fácil mantenimiento.

Possui tripla vedação O'ring ao longo do eixo, proporcionando maior durabilidade contra vazamentos.

It has triple O-ring seals along the shaft, providing greater durability against leaks.

Poseen un triple sellado O'ring a lo largo del eje, proporcionando mayor durabilidad y garantía contra filtraciones.

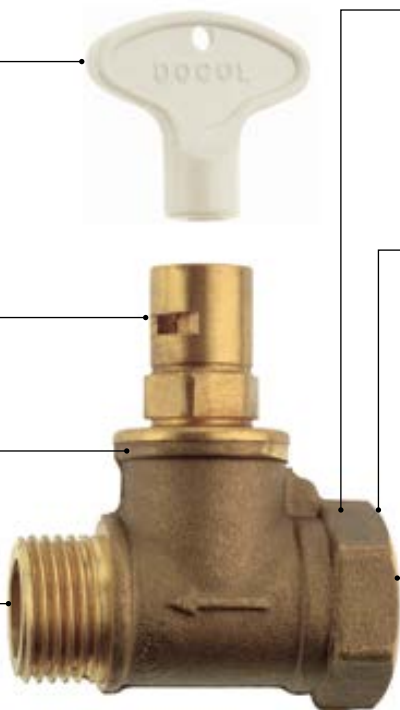

Podem ser instalados em redes hidráulicas aparentes ou embutidas.

They can be installed in built-in or apparent hydraulic networks.

Pueden ser instalados en redes hidráulicas a la vista o empotradas.

Destinado a interromper ou regular a vazão de água dos chuveiros por meio de um eficiente sistema de vedação.

Intended to interrupt or regulate the flow of water from the showers by means of an efficient sealing system.

Destinado a interrumpir o regular el caudal de agua de las duchas por medio de un eficiente sistema de caudal.

Sistema de vedação: borracha nitrílica, proporciona vedação perfeita com durabilidade média de abertura e fechamento superior a 30 mil vezes.

Sealing system: nitrile rubber, provides perfect seal with average opening and closing durability over 30,000 times.

Sistema de caudal em goma nitrílica que proporciona un caudal perfecto con durabilidad media para abrir y cerrar superior a 30 mil veces.

Registro de Pressão Acionamento Restrito

Restricted activation Pressure Valve

Registro de Presión de Accionamiento Restrito

Cód. 13100500 1/2"

Cód. 13100600 3/4"

DIMENSIONAL | DIMENSION | DIMENSIONAL

1/2"

3/4"

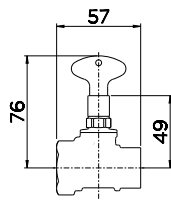
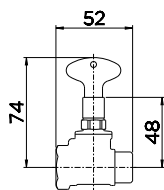

CARACTERÍSTICAS TÉCNICAS | TECHNICAL CHARACTERISTICS | CARACTERÍSTICAS TÉCNICAS

Classe de Pressão

Pressure Class | Clase de Presión

De 2 a 60 m.c.a com Estanqueidade até 140 m.c.a.

From 2 to 60 m.c.a with sealing up to 140 m.c.a.

De 2 a 60 m.c.a con Estancamiento hasta 140 m.c.a.

Temperatura Máxima de Trabalho

Maximum Operating Temperature | Temperatura Máxima de Trabajo

Até 70°C

Up to 70°C | Hasta 70°C

Bitola

Gauge | Diámetro

1/2", 3/4"

1/2", 3/4" | 1/2", 3/4"

Aplicação

Application | Aplicación

Estádios de futebol, banheiros públicos, clubes, parques praça e lugares com grande circulação de pessoas em geral.

Application Soccer stadiums, public toilets, clubs, square parks and places with great circulation of people in general.

Estadios de fútbol, baños públicos, clubes, parques plaza y lugares con gran circulación de personas en general.

Acabamento

Finish | Acabado

Bruto

Brute | Bruto

REGISTRO GAVETA ACIONAMENTO RESTRITO

RESTRICTED ACTIVATION DRAWER VALVE | REGISTRO DE COMPUERTA DE ACCIONAMIENTO RESTRICTO

Ideais para instalação em locais públicos. A chave de acionamento destacável impede que os registros sejam manuseados por pessoas não autorizadas, assegurando economia de água.

Ideal for installation in public places. The detachable activation key prevents valves from being handled by unauthorized persons, ensuring water savings.

Ideales para la instalación en lugares públicos. La llave de accionamiento es desmontable e impide que las válvulas sean manipuladas por personas no autorizadas, garantizando el ahorro de agua.

Sua finalidade é permitir a manutenção na tubulação e em produtos instalados na rede hidráulica.

Its purpose is to allow maintenance on piping and products installed in the hydraulic network.

Su finalidad es permitir el mantenimiento en la tubería y en productos instalados en la red hidráulica.

Facilidade na manutenção.

Ease of maintenance.

Fácil mantenimiento.



Não se deve trabalhar com a gaveta em posições intermediárias, com a finalidade de regular a vazão, por isso deve ser utilizado na posição totalmente aberta ou totalmente fechada.

It should not be used with the drawer in intermediate positions, with the purpose of regulating the flow, so it must be used in the fully open or fully closed position.

No debe trabajar con la compuerta en posiciones intermedias con el fin de regular el caudal. Este producto debe ser utilizado totalmente abierto o totalmente cerrado.

Podem ser instalados em redes hidráulicas aparentes ou embutidas.

They can be installed in built-in or apparent hydraulic networks.

Pueden ser instalados en redes hidráulicas a la vista o empotradas.

Registro de Gaveta Acionamento Restrito

Restricted activation Drawer Valve

Registro de Compuerta de Accionamiento Restrito

Cód. 00080900 1/2"

Cód. 00080800 3/4"

DIMENSIONAL | DIMENSION | DIMENSIONAL

1/2"

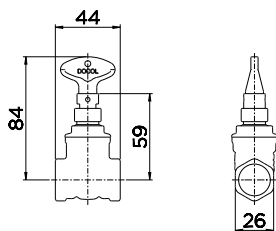

3/4"

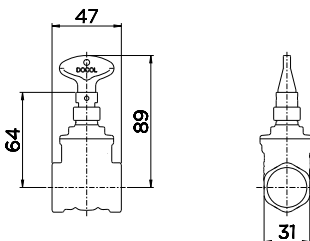

CARACTERÍSTICAS TÉCNICAS | TECHNICAL CHARACTERISTICS | CARACTERÍSTICAS TÉCNICAS

Classe de Pressão

Pressure Class | Clase de Presión

Até 140 m.c.a.

Up to 140 m.c.a.

Hasta 140 m.c.a.

Temperatura Máxima de Trabalho

Maximum Operating Temperature | Temperatura Máxima de Trabajo

Até 120°C

Up to 120°C | Hasta 120°C

Bitola

Gauge | Diámetro

1/2", 3/4"

1/2", 3/4" | 1/2", 3/4"

Aplicação

Application | Aplicación

Estádios de futebol, banheiros públicos, clubes, parques praça e lugares com grande circulação de pessoas em geral.

Soccer stadiums, public toilets, clubs, square parks and places with great circulation of people in general.

Estadios de fútbol, baños públicos, clubes, parques plaza y lugares con gran circulación de personas en general.

Acabamento

Finish | Acabado

Bruto

Brute | Bruto

REGISTRO ABNT

Volante fabricado em alumínio silício com acabamento em pintura epóxi (altamente resistente).

Handle made of silicon aluminum with epoxy paint finish (highly resistant).

Volante fabricado en aluminio silício con un acabado en pintura epóxi (altamente resistente).

Sistema de acionamento rotativo.

Rotating activation system.

Sistema de Accionamiento rotativo.

Possibilita a manutenção do eixo sem abrir o registro.

It allows the maintenance of the axles without opening the valve.

Posibilita el mantenimiento del eje sin abrir la válvula.



Indicado para manutenção da rede hidráulica.

Indicated for maintenance of the hydraulic network

Indicado para el mantenimiento de la red hidráulica.

Possui dupla vedação no eixo: durabilidade e garantia contra vazamentos.

It has double sealing on the shaft: durability and guarantee against leaks.

Posee un doble sellado en el centro: durabilidad y garantía contra filtraciones.

Atende à Norma de Registro de Gaveta para instalações hidráulicas prediais - ABNT NBR 15705.

Rosca ABNT NBR 8133 (ISO 228/1) para bitolas de 1/2", 3/4" e 1". Rosca ABNT NBR 6414 (ISO R7/1) para bitolas de 1 1/4", 1 1/2" e 2".

Meets the the standard for drawer valve for hydraulic installations in buildings - ABNT NBR 15705. Thread ABNT NBR 8133 (ISO 228/1) for gauges of 1/2", 3/4" and 1". Thread ABNT NBR 6414 (ISO R7/1) For gauges of 1 1/4", 1 1/2" and 2".

Cumple con la Norma de Válvula de Compuerta para instalaciones hidráulicas edilicias - ABNT NBR 15705. Rosca ABNT NBR 8133 (ISO 228/1) para diámetro de 1/2", 3/4" y 1". Rosca ABNT NBR 6414 (ISO R7/1) para diámetro de 1 1/4", 1 1/2" y 2".

Registro Tipo Gaveta ABNT

Gate Valve ABNT

Válvula Tipo Compuerta ABNT

Cód. 10010500	DN 15	1/2"
Cód. 10010600	DN 20	3/4"
Cód. 10011000	DN 25	1"
Cód. 10011300	DN 32	1.1/4"
Cód. 10011500	DN 40	1.1/2"
Cód. 10012000	DN 50	2"

DIMENSIONAL | DIMENSION | DIMENSIONAL

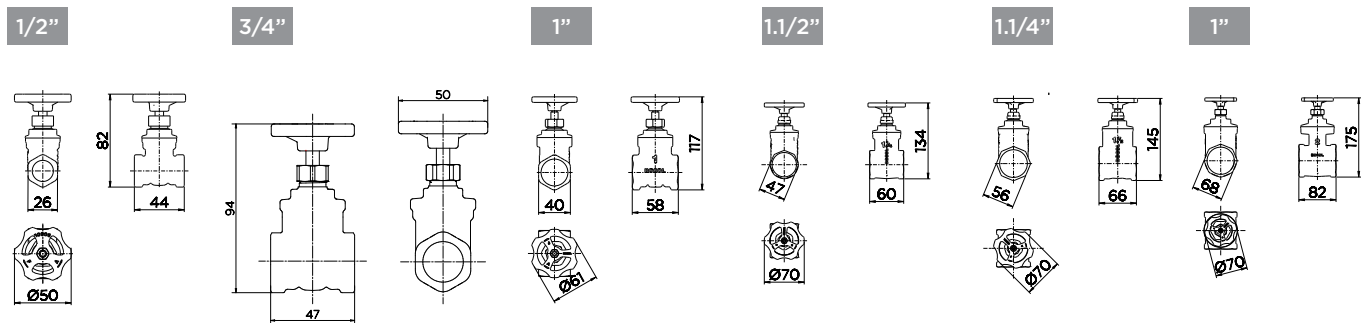

CARACTERÍSTICAS TÉCNICAS | TECHNICAL CHARACTERISTICS | CARACTERÍSTICAS TÉCNICAS

Classe de Pressão Pressure Class Clase de Presión	Até 140 m.c.a. Up to 140 m.c.a. Hasta 140 m.c.a.
Temperatura Máxima de Trabalho Maximum Operating Temperature Temperatura Máxima de Trabajo	Até 120°C Up to 120°C Hasta 120°C
Bitola Gauge Diámetro	1/2", 3/4", 1", 1.1/4", 1.1/2" e 2" 1/2", 3/4", 1", 1.1/4", 1.1/2" and 2" 1/2", 3/4", 1", 1.1/4", 1.1/2" y 2"
Aplicação Application Aplicación	Instalações Hidráulicas Prediais e Residenciais. Hydraulic Installations in Buildings and Residences. Instalaciones Hidráulicas Edilicias y Residenciales.
Acabamento Finish Acabado	Bruto Brute Bruto

REGISTRO EUROPA

Volante fabricado em alumínio silício com acabamento em pintura epóxi (altamente resistente).

Handle made of silicon aluminum with epoxy paint finish (highly resistant).

Volante fabricado en aluminio silicio con un acabado en pintura epóxi (altamente resistente).

Sistema de acionamento rotativo.

Rotating activation system.

Sistema de Accionamiento rotativo.

Possibilita a manutenção do eixo sem abrir o registro.

It allows the maintenance of the axles without opening the valve.

Posibilita el mantenimiento del eje sin abrir la válvula.

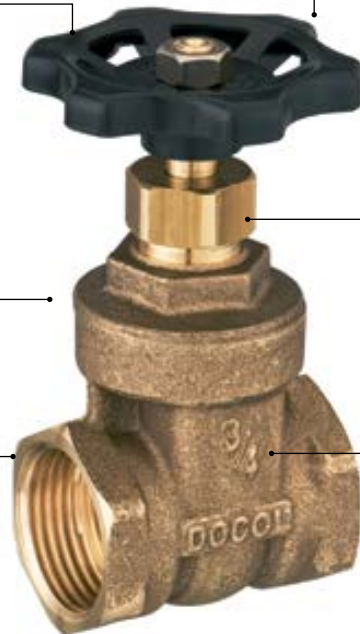

Indicado para manutenção da rede hidráulica.

Indicated for maintenance of the hydraulic network

Indicado para el mantenimiento de la red hidráulica.

Possui dupla vedação no eixo: durabilidade e garantia contra vazamentos.

It has double sealing on the shaft: durability and guarantee against leaks.

Posee un doble sellado en el centro: durabilidad y garantía contra filtraciones.

Atende à Norma de Registro de Gaveta para instalações hidráulicas prediais - ABNT NBR 15705.

Rosca ABNT NBR 8133 (ISO 228/1) para bitolas de 1/2", 3/4" e 1". Rosca ABNT NBR 6414 (ISO R7/1) para bitolas de 1 1/4", 1 1/2" e 2".

Meets the standard for drawer valve for hydraulic installations in buildings - ABNT NBR 15705. Thread ABNT NBR 8133 (ISO 228/1) for gauges of 1/2", 3/4" and 1". Thread ABNT NBR 6414 (ISO R7/1) For gauges of 1 1/4", 1 1/2" and 2".

Cumple con la Norma de Válvula de Compuerta para instalaciones hidráulicas edilicias - ABNT NBR 15705. Rosca ABNT NBR 8133 (ISO 228/1) para diámetro de 1/2", 3/4" y 1". Rosca ABNT NBR 6414 (ISO R7/1) para diámetro de 1 1/4", 1 1/2" y 2".

Registro Gaveta Europa

Gate Valve Europe

Válvula Tipo Compuerta Europa

Cód. 10020500 DN 15 1/2"

Cód. 10020600 DN 20 3/4"

Cód. 10021000 DN 25 1"

Cód. 10021300 DN 32 1.1/4"

Cód. 10021500 DN 40 1.1/2"

Cód. 10022000 DN 50 2"

DIMENSIONAL | DIMENSION | DIMENSIONAL

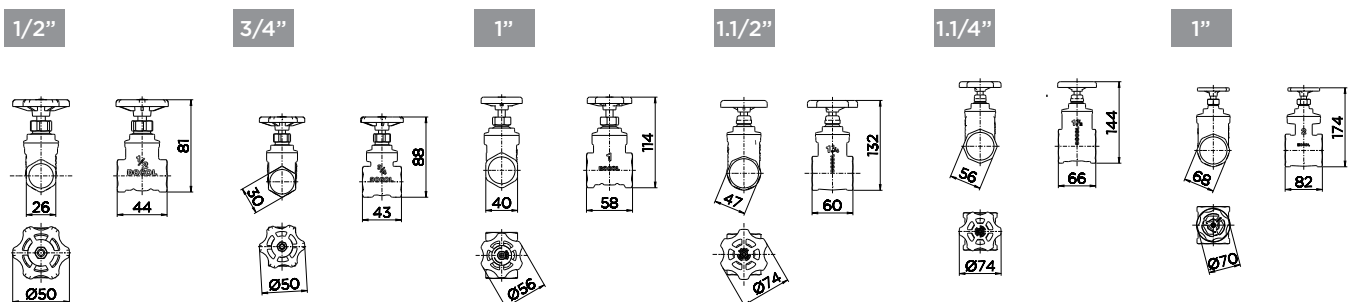

CARACTERÍSTICAS TÉCNICAS | TECHNICAL CHARACTERISTICS | CARACTERÍSTICAS TÉCNICAS

Classe de Pressão

Pressure Class | Clase de Presión

Até 140 m.c.a.

Up to 140 m.c.a.

Hasta 140 m.c.a.

Temperatura Máxima de Trabalho

Maximum Operating Temperature | Temperatura Máxima de Trabajo

Até 120°C

Up to 120°C | Hasta 120°C

Bitola

Gauge | Diámetro

1/2", 3/4", 1", 1.1/4", 1.1/2" e 2"

1/2", 3/4", 1", 1.1/4", 1.1/2" e 2" | 1/2", 3/4", 1", 1.1/4", 1.1/2" e 2"

Aplicação

Application | Aplicación

Instalações Hidráulicas Prediais e Residenciais.

Hydraulic Installations in Buildings and Residences.

Instalaciones Hidráulicas Edilicias y Residenciales.

Acabamento

Finish | Acabado

Bruto

Brute | Bruto

REGISTRO INDUSTRIAL

INDUSTRIAL VALVE | VÁLVULA INDUSTRIAL RESTRICTO

Volante fabricado em alumínio silício com acabamento em pintura epóxi (altamente resistente).

Handle made of silicon aluminum with epoxy paint finish (highly resistant).

Volante fabricado en aluminio silício con un acabado en pintura epóxi (altamente resistente).

Sistema de acionamento rotativo.

Rotating activation system.

Sistema de Accionamiento rotativo.

Possibilita a manutenção do eixo sem abrir o registro.

It allows the maintenance of the axles without opening the valve.

Posibilita el mantenimiento del eje sin abrir la válvula.

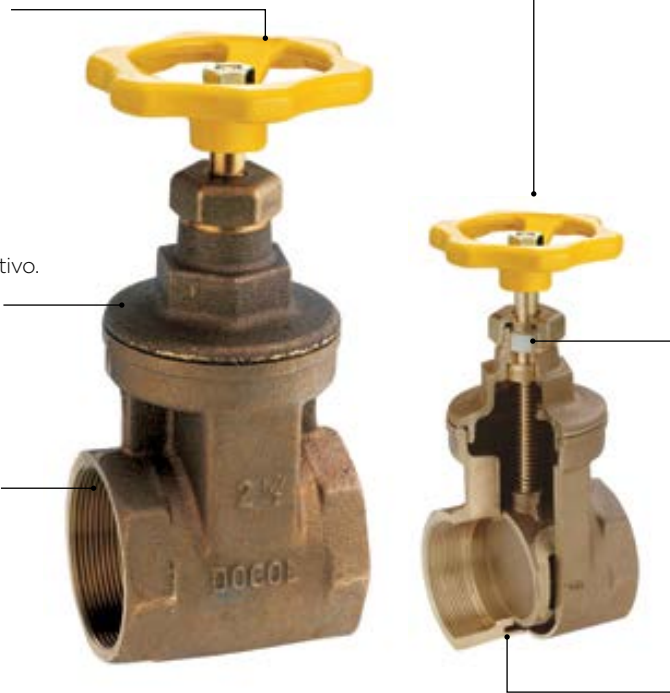

Não deve trabalhar com a gaveta em posições intermediárias com a finalidade de regular a vazão. O produto deve ser utilizado totalmente aberto (vazão plena) ou totalmente fechado.

The drawer should not be operated in intermediate positions in order to regulate the flow rate. The product should be used fully open (full flow) or fully enclosed.

No debe trabajar con la compuerta en posiciones intermedias con el fin de regular el caudal. Este producto debe ser utilizado totalmente abierto (caudal pleno) o totalmente cerrado.

Possui dupla vedação no eixo: durabilidade e garantia contra vazamentos.

It has double sealing on the shaft: durability and guarantee against leaks.

Posee un doble sellado en el centro: durabilidad y garantía contra filtraciones.

Atende à Norma de Registro de Gaveta para instalações hidráulicas prediais - ABNT NBR 15705.

Rosca ABNT NBR 6414 (ISO R7/1).

Meets the Registration Standard for Drawer for hydraulic systems in buildings - ABNT NBR 15705. Thread ABNT NBR 6414 (ISO R7 / 1).

Cumple con la Norma de Válvula de Compuerta para instalaciones hidráulicas edilicias - ABNT NBR 15705. Rosca ABNT NBR 6414 (ISO R7/1).

Registro Gaveta Industrial

Industrial Drawer Valve

Válvula de compuerta Industrial

Cód. 10032500 DN 65 2.1/2"

Cód. 10033000 DN 80 3"

Cód. 10034000 DN 100 4"

DIMENSIONAL | DIMENSION | DIMENSIONAL

1/2"

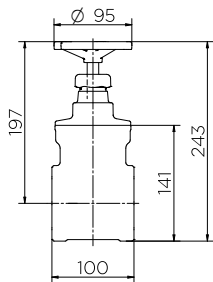

3"

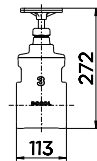
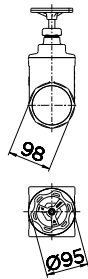

4"

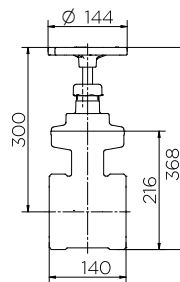

CARACTERÍSTICAS TÉCNICAS | TECHNICAL CHARACTERISTICS | CARACTERÍSTICAS TÉCNICAS

Classe de Pressão

Pressure Class | Clase de Presión

Até 140 m.c.a.

Up to 140 m.c.a.

Hasta 140 m.c.a.

Temperatura Máxima de Trabalho

Maximum Operating Temperature | Temperatura Máxima de Trabajo

Até 260°C

Up to 260°C | Hasta 260°C

Aplicação

Application | Aplicación

Manutenção de redes hidráulicas.

Maintenance of hydraulic networks.

Mantenimiento de redes hidráulicas.

Acabamento

Finish | Acabado

Bruto

Brute | Bruto

REGISTRO BRUTO

BRUTE VALVE | VÁLVULA DE PRESIÓN

Volante fabricado em poliacetal anti-UV (plástico de engenharia resistente à ação dos raios ultravioleta).

Handle made of polyacetal anti-UV (engineering plastic resistant to the action of ultraviolet rays).

Volante fabricado em poliacetal anti-UV (plástico de engenharia resistente a la acción de los rayos ultravioletas).

Haste não ascendente: reduz o atrito dos vedantes do eixo e garante que não haja deslocamentos no acabamento colocado sobre o registro.

Non-rising rod: reduces the friction of the shaft seals and ensures that there is no displacement in the finish placed on the valve.

Asta no ascendente: reduce la fricción de los vedares del eje y garantiza que no haya desplazamientos en el acabado colocado sobre la válvula.

Sistema de acionamento rotativo.

Rotating activation system.

Sistema de Accionamiento rotativo.



Sistema de vedação: borracha nitrílica (segurança contra vazamentos).

Sealing system: nitrile rubber (safety against leaks).

Sistema de sellado: goma nitrílica (seguridad contra filtraciones).

Possuem tripla vedação O'ring ao longo do eixo, proporcionando maior durabilidade contra vazamentos.

They have triple O-ring seals along the shaft, providing greater durability against leaks.

Poseen un triple sellado O'ring a lo largo del eje, proporcionando mayor durabilidad y garantía contra filtraciones.

Rosca ABNT NBR 8133.

Thread ABNT NBR 8133.

Rosca ABNT NBR 8133.

Registro de Pressão 1.400 Latão

Pressure Valve 1.400 Brass

Válvula de Presión 1.400 Latón

Cód. 20100500 MF DN15

Cód. 20100600 MF DN20

DIMENSIONAL | DIMENSION | DIMENSIONAL

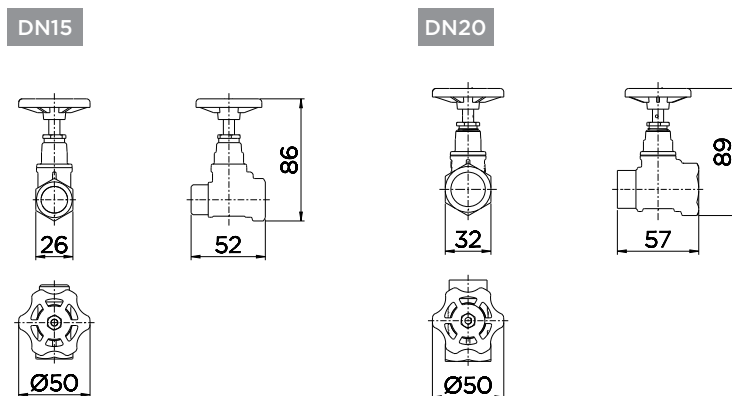

CARACTERÍSTICAS TÉCNICAS | TECHNICAL CHARACTERISTICS | CARACTERÍSTICAS TÉCNICAS

Classe de Pressão Pressure Class Clase de Presión	De 2 a 60 m.c.a com Estanqueidade até 140 m.c.a. From 2 to 60 m.c.a with sealing up to 140 m.c.a De 2 a 60 m.c.a con Estancamiento hasta 140 m.c.a.
Temperatura Máxima de Trabalho Maximum Operating Temperature Temperatura Máxima de Trabajo	Até 70°C Up to 70°C Hasta 70°C
Bitola Gauge Diámetro	1/2", 3/4" 1/2", 3/4" 1/2", 3/4"
Aplicação Application Aplicación	Controle de vazão da água em instalações externas e em cavalete para hidrômetro. Control of water flow in external installations and hydrometer stand. Control de caudal del agua en instalaciones externas y en caballete para hidrômetro.
Acabamento Finish Acabado	Bruto Brute Bruto

REGISTRO CROMADO

Volante fabricado em poliacetal anti-UV (plástico de engenharia resistente à ação dos raios ultravioleta).

Handle made of polyacetal anti-UV (engineering plastic resistant to the action of ultraviolet rays).

Volante fabricado em poliacetal anti-UV (plástico de engenharia resistente a la acción de los rayos ultravioletas).

Haste não ascendente: reduz o atrito dos vedantes do eixo e garante que não haja deslocamentos no acabamento colocado sobre o registro.

Non-rising rod: reduces the friction of the shaft seals and ensures that there is no displacement in the finish placed on the valve.

Asta no ascendente: reduce la fricción de los vedares del eje y garantiza que no haya desplazamientos en el acabado colocado sobre la válvula.

Sistema de acionamento rotativo.

Rotating activation system.

Sistema de Accionamiento rotativo.



Sistema de vedação: borracha nitrílica (segurança contra vazamentos).

Sealing system: nitrile rubber (safety against leaks).

Sistema de sellado: goma nitrílica (seguridad contra filtraciones).

Possuem tripla vedação O'ring ao longo do eixo, proporcionando maior durabilidade contra vazamentos.

They have triple O-ring seals along the shaft, providing greater durability against leaks.

Poseen un triple sellado O'ring a lo largo del eje, proporcionando mayor durabilidad y garantía contra filtraciones.

Rosca ABNT NBR 8133.

Thread ABNT NBR 8133.

Rosca ABNT NBR 8133.

Registro de Pressão 1.400 Cromado

Pressure Valve 1.400 Brass Chrome

Válvula de Presión 1.400 Cromado

Cód. 20100506 MF DN15

Cód. 20100606 MF DN20

DIMENSIONAL | DIMENSION | DIMENSIONAL

DN15

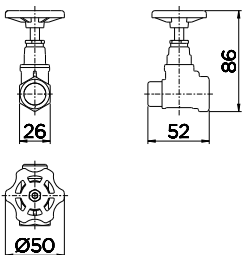

DN20

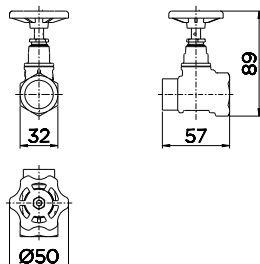

CARACTERÍSTICAS TÉCNICAS | TECHNICAL CHARACTERISTICS | CARACTERÍSTICAS TÉCNICAS

Classe de Pressão

Pressure Class | Clase de Presión

De 2 a 60 m.c.a com Estanqueidade até 140 m.c.a.

From 2 to 60 m.c.a with sealing up to 140 m.c.a

De 2 a 60 m.c.a con Estancamiento hasta 140 m.c.a.

Temperatura Máxima de Trabalho

Maximum Operating Temperature | Temperatura Máxima de Trabajo

Até 70°C

Up to 70°C | Hasta 70°C

Bitola

Gauge | Diámetro

1/2", 3/4"

1/2", 3/4" | 1/2", 3/4"

Aplicação

Application | Aplicación

Controle de vazão da água em instalações externas e em cavalete para hidrômetro.

Control of water flow in external installations and hydrometer stand.

Control de caudal del agua en instalaciones externas y en caballete para hidrômetro.

Acabamento

Finish | Acabado

Cromado/Latão

Cromado/Latão | Cromado/Latão

REGISTRO BRUTO

Volante fabricado em poliacetal anti-UV (plástico de engenharia resistente à ação dos raios ultravioleta).

Handle made of polyacetal anti-UV (engineering plastic resistant to the action of ultraviolet rays).
Volante fabricado em poliacetal anti-UV (plástico de engenharia resistente a la acción de los rayos ultravioletas).

Haste não ascendente: reduz o atrito dos vedantes do eixo e garante que não haja deslocamentos no acabamento colocado sobre o registro.

Non-rising rod: reduces the friction of the shaft seals and ensures that there is no displacement in the finish placed on the valve.

Asta no ascendente: reduce la fricción de los vedares del eje y garantiza que no haya desplazamientos en el acabado colocado sobre la válvula.

Sistema de acionamento rotativo.

Rotating activation system.

Sistema de Accionamiento rotativo.

Sistema de vedação: borracha nitrílica (segurança contra vazamentos).

Sealing system: nitrile rubber (safety against leaks).

Sistema de sellado: goma nitrílica (seguridad contra filtraciones).

Possuem tripla vedação O'ring ao longo do eixo, proporcionando maior durabilidade contra vazamentos.

They have triple O-ring seals along the shaft, providing greater durability against leaks.

Poseen un triple sellado O'ring a lo largo del eje, proporcionando mayor durabilidad y garantía contra filtraciones.

Rosca ABNT NBR 8133.

Thread ABNT NBR 8133.

Rosca ABNT NBR 8133.



Registro de Pressão 1.403 Latão

Pressure Valve 1.400 Brass

Válvula de Presión Bruto 1.403 Latón

Cód. 20130500 2F DN15

Cód. 20130600 2F DN20

DIMENSIONAL | DIMENSION | DIMENSIONAL

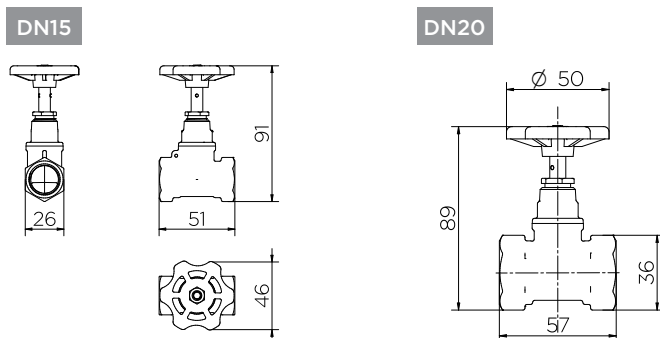

CARACTERÍSTICAS TÉCNICAS | TECHNICAL CHARACTERISTICS | CARACTERÍSTICAS TÉCNICAS

Classe de Pressão Pressure Class Clase de Presión	De 2 a 60 m.c.a com Estanqueidade até 140 m.c.a. From 2 to 60 m.c.a with sealing up to 140 m.c.a De 2 a 60 m.c.a con Estancamiento hasta 140 m.c.a.
Temperatura Máxima de Trabalho Maximum Operating Temperature Temperatura Máxima de Trabajo	Até 70°C Up to 70°C Hasta 70°C
Bitola Gauge Diámetro	1/2", 3/4" 1/2", 3/4" 1/2", 3/4"
Aplicação Application Aplicación	Controle de vazão da água em instalações externas e em cavalete para hidrômetro. Control of water flow in external installations and hydrometer stand. Control de caudal del agua en instalaciones externas y en caballete para hidrômetro.
Acabamento Finish Acabado	Bruto Brute Bruto

DOCOLBÁSICOS

DOCOLBASICS | DOCOLBÁSICOS

VÁLVULAS DE SUCCÃO E RETENÇÃO

SUCTION AND RETENTION VALVES | VÁLVULAS DE SUCCIÓN Y RETENCIÓN



VÁLVULAS DE SUCCÃO

Pág. 436



VÁLVULAS RETENÇÃO
HORIZONTAL

Pág. 437



VÁLVULAS RETENÇÃO
UNIVERSAL

Pág. 438



VÁLVULAS RETENÇÃO
VERTICAL

Pág. 439

REGISTRO INDUSTRIAL

SUCTION VALVE | VÁLVULA DE SUCCIÓN

A válvula de sucção deve ser instalada dentro dos reservatórios inferiores e visa manter a tubulação das bombas com 100% de água, evitando danos às tubulações e queima do selo de vedação da bomba d'água.

The suction valve must be installed inside the lower reservoirs and aims to maintain the pump piping with 100% water, avoiding damage to the pipes and burning the sealing seal of the water pump.

La válvula de succión debe ser instalada dentro de los reservorios inferiores y su objetivo es mantener la tubería de las bombas con 100% de agua, evitando daños a las tuberías y la quema del sellos de vedares de la bomba de agua.



Rosca NBR ISO 71.
Thread NBR (ISO R7 / 1).
Rosca NBR (ISO R7/1).

Sistema de vedação em borracha nitrílica proporciona vedação perfeita.

Nitrile Rubber sealing system provides a perfect seal.

Sistema de sellado em goma nitrílica proporciona un sellado perfecto.

Grade de proteção para evitar a entrada de materiais grosseiros.

Protection grid to prevent the entry of coarse materials.

Rejilla de protección para evitar la entrada de materiales groseros.

Válvula de Sucção

Suction Valve

Válvula de Succión

Cód. 30010600	DN20	3/4"
Cód. 30011000	DN25	1"
Cód. 30011300	DN32	1.1/4"
Cód. 30011500	DN40	1.1/2"
Cód. 30012000	DN50	2"
Cód. 30012500	DN65	2.1/2"
Cód. 30013000	DN80	3"
Cód. 30014000	DN100	4"

DIMENSIONAL | DIMENSION | DIMENSIONAL

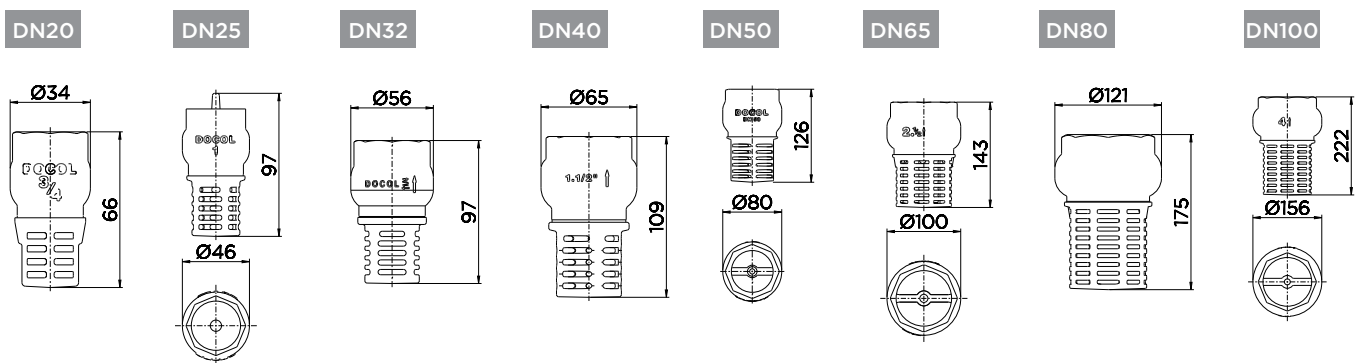

CARACTERÍSTICAS TÉCNICAS | TECHNICAL CHARACTERISTICS | CARACTERÍSTICAS TÉCNICAS

Classe de Pressão Pressure Class Clase de Presión	Até 40 m.c.a. Up to 40 mca Hasta 40 mca
Temperatura Máxima de Trabalho Maximum Operating Temperature Temperatura Máxima de Trabajo	Até 70°C Up to 70°C Hasta 70°C
Aplicação Application Aplicación	Sistema de captação de água. System of water capture. Sistema de captación de agua.
Acabamento Finish Acabado	Bruto Brute Bruto

REGISTRO BRUTO

BRUTE VALVE | VÁLVULA DE PRESIÓN

Desenvolvida para retenção de fluido em refluxo de tubulações horizontais.

Developed for horizontal flow retention of flows.

Desarrollada para retenciones de fluidos en reflujo de tuberías horizontales.

Válvula de Retenção Horizontal
Suction Valve Horizontal Retention Valve
Válvula de Retención Horizontal

Cód. 30200500	DN15	1/2"
Cód. 30200600	DN20	3/4"
Cód. 30201000	DN25	1"
Cód. 30201300	DN32	1.1/4"
Cód. 30201500	DN40	1.1/2"
Cód. 30202000	DN50	2"
Cód. 30202500	DN65	2.1/2"
Cód. 30203000	DN80	3"
Cód. 30204000	DN100	4"

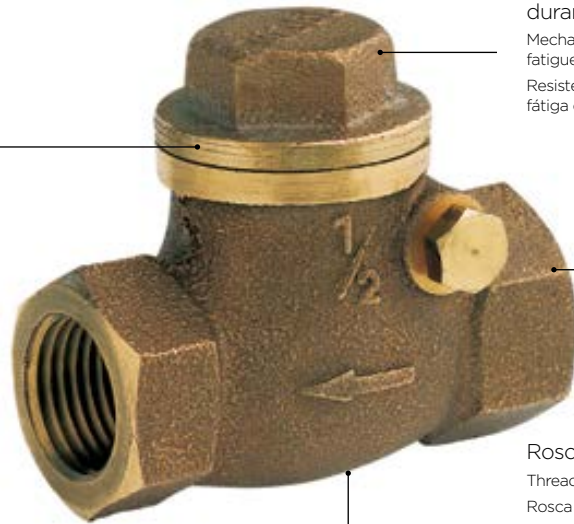

Resistência mecânica para rigidez, desgaste e fadiga ocasionados durante o uso.

Mechanical resistance to stiffness, wear and fatigue caused during use.

Resistencia mecánica para rigidez, desgaste y fátiga ocasionados durante el uso.

Rosca NBR ISO 71.
Thread NBR (ISO R7 / 1).
Rosca NBR (ISO R7/1).

Passagem plena, ocasionando mínima perda de carga.

Full passage, causing minimal loss of load.
Pasaje pleno, ocasionando una mínima pérdida de carga.

DIMENSIONAL | DIMENSION | DIMENSIONAL

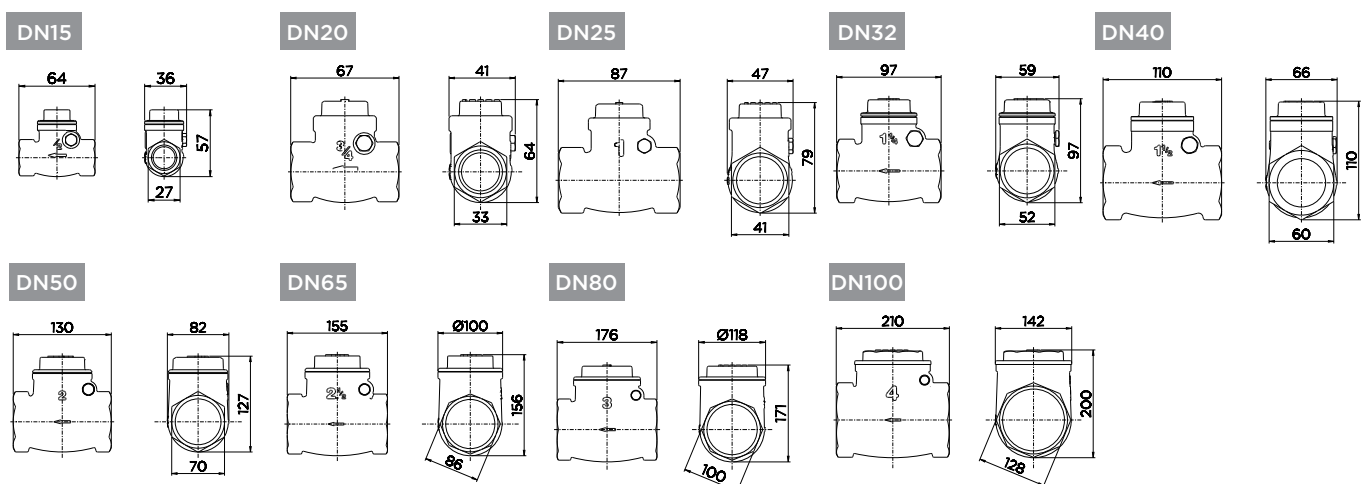

CARACTERÍSTICAS TÉCNICAS | TECHNICAL CHARACTERISTICS | CARACTERÍSTICAS TÉCNICAS

Classe de Pressão
Pressure Class | Clase de Presión

Vapor Saturado: 90 m.c.a.
Saturated Steam: 90 m.c.a. | Vapor Saturado: 90 m.c.a.
Óleos, líquidos não corrosivos e água: 160 m.c.a.
Oils, non-corrosive liquids and water: 160 m.c.a. | Oleos, líquidos no corrosivos y agua: 160 m.c.a.

Temperatura Máxima de Trabalho
Maximum Operating Temperature | Temperatura Máxima de Trabajo

Até 200°C
Up to 200°C | Hasta 200°C

Aplicação
Application | Aplicación

Rede de distribuição de água e sistema de captação de água.
Water distribution network and water collection system.
Rede de distribución de água e Red de distribución de agua y sistema de captación de agua.

Acabamento
Finish | Acabado

Bruto
Brute | Bruto

VÁLVULA RETENÇÃO UNIVERSAL

UNIVERSAL RETENTION VALVE | VÁLVULA DE RETENCIÓN UNIVERSAL

Pode ser usado na posição horizontal ou vertical.

Can be used in horizontal or vertical position.

Puede ser usado en la posición horizontal o vertical.

Rosca NBR ISO 71.

Thread NBR (ISO 71).

Rosca NBR (ISO 71).

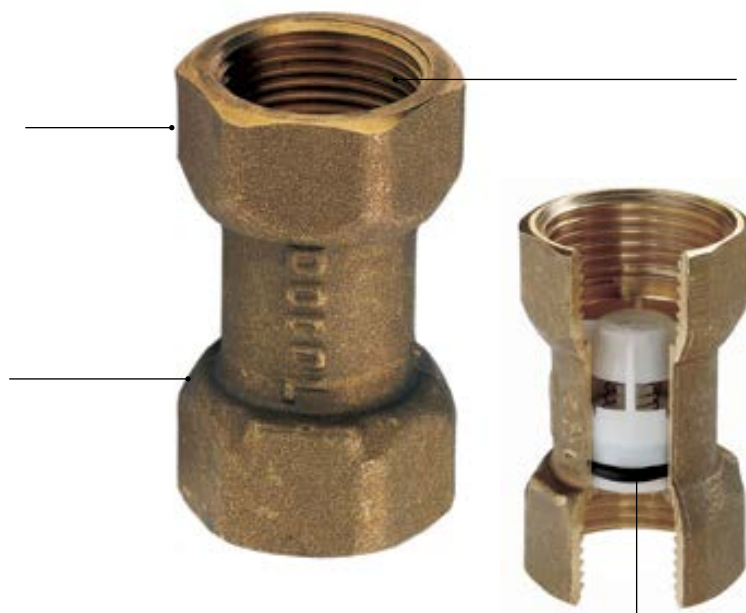

Resistência mecânica para rigidez, desgaste e fadiga.

Mechanical resistance for stiffness, against wear and fatigue.

Resistencia mecánica para rigidez, desgaste y fátiga.

Válvula de Retenção Universal
Universal Retention Valve

Válvula de Retención Universal

Cód. 00084800 DN20 3/4"

Cód. 00110800 DN25 1"

Cód. 00110900 DN32 1.1/4"

Cód. 00111000 DN40 1.1/2"

Cód. 00111100 DN50 2"

Sistema de vedação em borracha nitrílica: proporciona vedação perfeita com durabilidade média de abertura e fechamento superior a 30 mil vezes.

Nitrile rubber sealing system : provides perfect sealing with average opening and closing durability exceeding 30,000 times.

Sistema de sellado en goma nitrílica: proporciona un sellado perfecto con durabilidad media al abrir y cerrar, superior a 30 mil veces.

DIMENSIONAL | DIMENSION | DIMENSIONAL

DN20

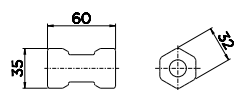

DN25

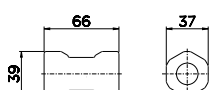

DN32

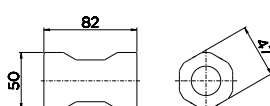

DN40

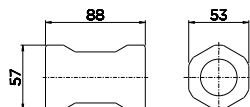

DN50

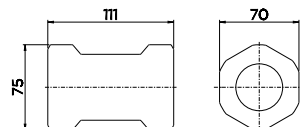

CARACTERÍSTICAS TÉCNICAS | TECHNICAL CHARACTERISTICS | CARACTERÍSTICAS TÉCNICAS

Classe de Pressão

Pressure Class | Clase de Presión

Até 40 m.c.a

Up to 40 mca | Hasta 40 m.c.a

Temperatura Máxima de Trabalho

Maximum Operating Temperature | Temperatura Máxima de Trabajo

Até 70°C

Up to 70°C | Hasta 70°C

Aplicação

Application | Aplicación

Poço artesiano, rede de distribuição de água e sistema de captação de água.

Artesian well, water distribution network and water capture system.

Pozo artesiano, red de distribución de agua y sistema de captación de agua.

Acabamento

Finish | Acabado

Bruto

Brute | Bruto

VÁLVULA RETENÇÃO VERTICAL

VERTICAL RETENTION VALVE | VÁLVULA DE RETENCIÓN VERTICAL

Resistência mecânica para rigidez, desgaste e fadiga.

Mechanical resistance for stiffness, against wear and fatigue.

Resistencia mecánica para rigidez, desgaste y fátiga.

Desenvolvida para retenção de fluido em refluxo de tubulações verticais.

Designed for retention of flow in vertical pipes.

Desarrollada para retenciones de fluidos en reflujo de tuberías verticales.



Rosca NBR ISO 71.

Thread NBR (ISO 71).

Rosca NBR (ISO 71).

Válvula de Retenção Vertical

Vertical Retention Valve

Válvula de Retención Vertical

Cód. 30100600	DN20	3/4"
Cód. 30101000	DN25	1"
Cód. 30101300	DN32	1.1/4"
Cód. 30101500	DN40	1.1/2"
Cód. 30102000	DN50	2"
Cód. 30102500	DN65	2.1/2"
Cód. 30103000	DN80	3"
Cód. 30104000	DN100	4"

Sistema de vedação em borracha nitrílica: proporciona vedação perfeita com durabilidade média de abertura e fechamento superior a 30 mil vezes.

Nitrile rubber sealing system: provides perfect sealing with average opening and closing durability exceeding 30,000 times.

Sistema de sellado en goma nitrílica: proporciona un sellado perfecto con durabilidad media al abrir y cerrar, superior a 30 mil veces.

DIMENSIONAL | DIMENSION | DIMENSIONAL

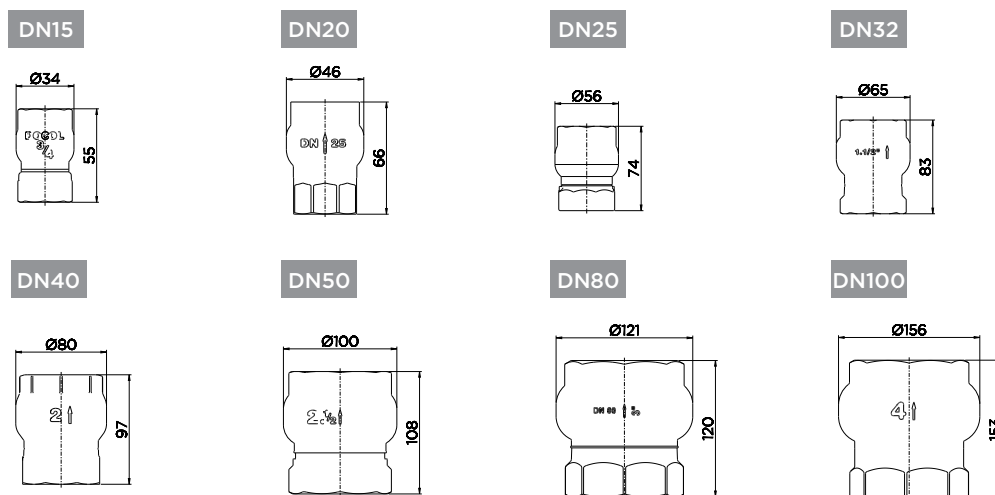

CARACTERÍSTICAS TÉCNICAS | TECHNICAL CHARACTERISTICS | CARACTERÍSTICAS TÉCNICAS

Classe de Pressão Pressure Class Clase de Presión	Vapor Saturado: 90 m.c.a. Saturated Steam: 90 m.c.a. Vapor Saturado: 90 m.c.a. Óleos, líquidos não corrosivos e água: 140 m.c.a. Oils, non-corrosive liquids and water: 140 m.c.a. Oleos, líquidos no corrosivos y agua: 140 m.c.a.
Temperatura Máxima de Trabalho Maximum Operating Temperature Temperatura Máxima de Trabajo	Até 200°C Up to 200°C Hasta 200°C
Aplicação Application Aplicación	Rede de distribuição de água e sistema de captação de água. Water distribution network and water collection system. Red de distribución de agua y sistema de captación de agua.
Acabamento Finish Acabado	Bruto Brute Bruto

DOCOLBÁSICOS

DOCOLBASICS | DOCOLBÁSICOS

VÁLVULAS ESFERA
BALL VALVES | VÁLVULAS ESFERA



VÁLVULAS ESFERA
ALAVANCA AZUL

Pág. 442



VÁLVULAS ESFERA
ALAVANCA VERMELHA

Pág. 443

VÁLVULA ESFERA ALAVANCA AZUL

Vedação da Esfera em PTFE: resistente a líquidos aquecidos, com excelente estanqueidade e baixo coeficiente de atrito.

PTFE Ball Seal: resistant to heated liquids, with excellent sealing and low coefficient of friction.

Sellado de Esfera en PTFE: resistente a líquidos calientes, con excelente estancamiento y bajo coeficiente de fricción.

Prático mecanismo de 1/4 de volta em alavanca.

Practical 1/4 turn lever mechanism.

Práctico mecanismo de 1/4 de vuelta en palanca.



Dispensa lubrificação.

No lubrication needed.

No necesita lubricación

Rosca ABNT ISO 7-1 (NBR 6414) para bitolas de 1/2", 3/4", 1", 1 1/4", 1 1/2" e 2".
Rosca ABNT ISO 228/1 (NBR 8133) para bitolas de 2 1/2", 3" e 4".

ABNT ISO 7-1 (NBR 6414) thread for 1/2", 3/4", 1", 1 1/4", 1 1/2" and 2" gauges. ABNT ISO 228/1 (NBR 8133) thread for 2 1/2", 3" and 4" gauges.

Rosca ABNT ISO 7-1 (NBR 6414) para diâmetro de 1/2", 3/4", 1", 1 1/4", 1 1/2" y 2". Rosca ABNT NBR 1 (NBR 8133) para diâmetro de 1/2", 3/4" y 1".

Válvula de Esfera Alavanca Azul

Sphere Lever Valve Blue

Válvula de Esfera Palanca Azul

Cód.	30300506	DN15	1/2"	PN 50
Cód.	30300606	DN20	3/4"	PN 40
Cód.	30301006	DN25	1"	PN 30
Cód.	30301306	DN32	1.1/4"	PN 25
Cód.	30301506	DN40	1.1/2"	PN 20
Cód.	30302006	DN50	2"	PN 20
Cód.	30302506	DN65	2.1/2"	PN 15
Cód.	30303006	DN80	3"	PN 15
Cód.	30304006	DN100	4"	PN 15

DIMENSIONAL | DIMENSION | DIMENSIONAL

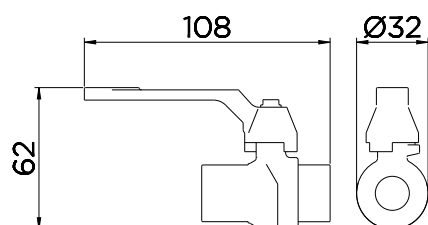

CARACTERÍSTICAS TÉCNICAS | TECHNICAL CHARACTERISTICS | CARACTERÍSTICAS TÉCNICAS

Classe de Pressão

Pressure Class | Clase de Presión

Pressão máxima de 500 m.c.a (varia de acordo com a bitola)

Maximum pressure 500 m.c.a (varies according to gauge)

Presión máxima de 500 m.c.a (varia según el diámetro)

Temperatura Máxima de Trabalho

Maximum Operating Temperature | Temperatura Máxima de Trabajo

Entre -30°C e 120°C

Between -30°C and 120°C

Entre -30°C y 120°C

Aplicação

Application | Aplicación

Instalações de água quente ou fria, pneumáticas e de líquidos industriais.

Installations of hot or cold water, pneumatic and industrial liquids.

Instalaciones de agua caliente o fría, neumáticas y de líquidos industriales.

Acabamento

Finish | Acabado

Cromado

Chrome | Cromado

VÁLVULA ESFERA ALAVANCA VERMELHA

Prático mecanismo de 1/4 de volta em alavanca.

Practical 1/4 turn lever mechanism.

Práctico mecanismo de 1/4 de vuelta en palanca.

Dispensa lubrificação.

No lubrication needed.

No necesita lubricación

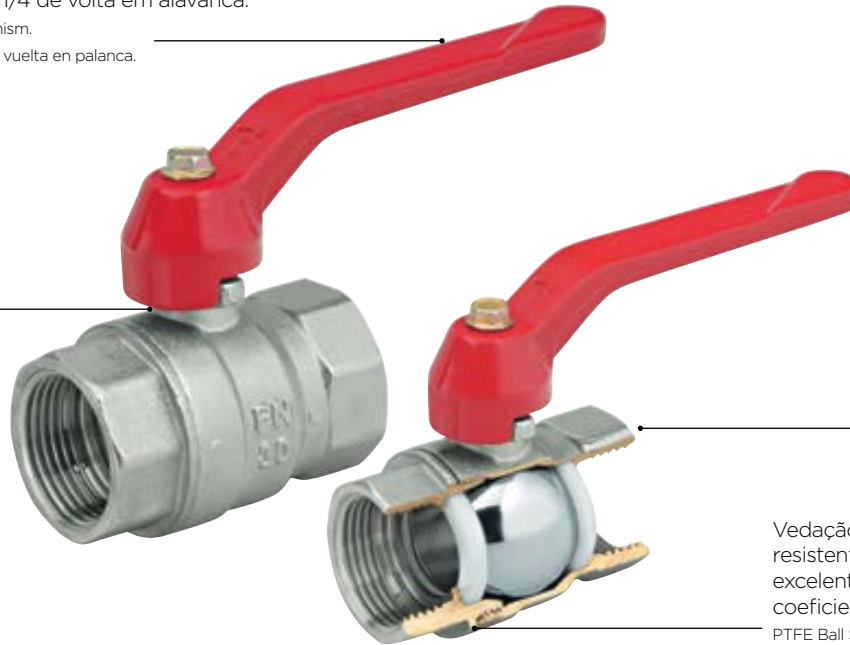

Rosca ABNT NBR 14788 para todas as bitolas.

Thread ABNT NBR 14788 for all gauges.

Rosca ABNT NBR 14788 para todos los diámetros.

Vedação da Esfera em PTFE: resistente a líquidos aquecidos, excelente contra vazamentos e baixo coeficiente de atrito.

PTFE Ball Seal: resistant to hot liquids, excellent against leaks and low coefficient of friction.

Sellado de Esfera en PTFE: resistente a líquidos calientes, con excelente estancamiento y bajo coeficiente de fricción.

Válvula de Esfera Alavanca Vermelho

Sphere Lever Valve Red

Válvula de Esfera Palanca Roja

Cód. 00221206 DN15 1/2"

Cód. 00221306 DN20 3/4"

Cód. 00474706 DN25 1"

Cód. 00474806 DN32 1.1/4"

Cód. 00474906 DN40 1.1/2"

Cód. 00475106 DN50 2"

DIMENSIONAL | DIMENSION | DIMENSIONAL

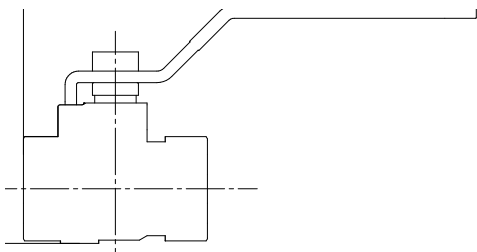

CARACTERÍSTICAS TÉCNICAS | TECHNICAL CHARACTERISTICS | CARACTERÍSTICAS TÉCNICAS

Classe de Pressão

Pressure Class | Clase de Presión

Pressão máxima de 300 m.c.a

Maximum pressure of 300 m.c.a
Presión máxima de 300 m.c.a

Temperatura Máxima de Trabalho

Maximum Operating Temperature | Temperatura Máxima de Trabajo

Entre -30°C e 120°C
Between -30°C and 120°C
Entre -30°C y 120°C

Aplicação

Application | Aplicación

Instalações de água quente ou fria, pneumáticas e de líquidos industriais.
Installations of hot or cold water, pneumatic and industrial liquids.
Instalaciones de agua caliente o fría, neumáticas y de líquidos industriales.

Acabamento

Finish | Acabado

Cromado

Chrome | Cromado

DOCOLBÁSICOS

DOCOL BASICS | DOCOLBÁSICOS

BASETEC
BASETEC | BASETEC



MISTURADOR BASETEC PPR

Pág. 446



REGISTRO DOCOLBASE PPR

Pág. 449



REGISTRO DOCOLBASE PVC

Pág. 450



REGISTRO TIPO GAVETA
DOCOLBASE BASETEC PPR

Pág. 451



REGISTRO TIPO GAVETA
DOCOLBASE BASETEC PVC

Pág. 452

MISTURADOR BASETEC PPR

Linha BaseTec PPR: ecologicamente correta, sua instalação é feita por meio do sistema de termofusão, sem necessidade de colas e roscas.

BaseTec PPR line: ecologically correct, its installation is done through the thermofusion system, without the need for glues and threads.

Línea BaseTec PPR: ecológicamente correcta, su instalación se realiza por medio del sistema de termofusión, sin necesidad de pegamentos y roscas.

Ótima resistência a impactos, pressão e temperatura.

Excellent resistance to impacts, pressure and temperature.

Óptima resistencia a impactos, presión y temperatura.

Facilidade no processo de instalação: rápido, seguro e econômico, não necessita de conexões e evita erros.

Easy installation process: fast, secure and economical, requires no connections and prevents errors.

Facilidad en el proceso de instalación: rápido, seguro y económico, no necesita conexiones y evita errores.

Dispensa o uso de adesivos e lixas.

No need for adhesives and sandpaper.

No necesita el uso de adhesivos y lijas.

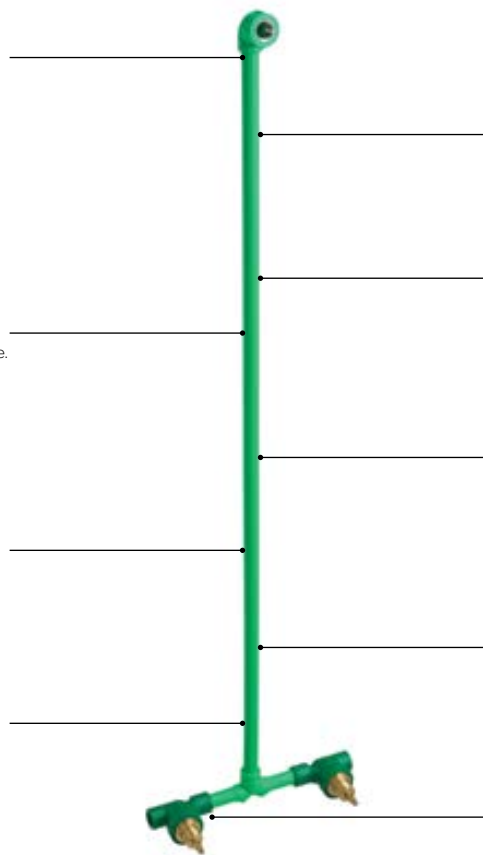

Acompanha válvulas de retenção: dispositivo de segurança que inibe o escoamento de água em sentido contrário, evitando fluxo cruzado.

It comes with check valves: safety device that inhibits the flow of water in the opposite direction, avoiding cross flow.

Posee válvulas de retención: dispositivo de seguridad que inhibe el drenaje del agua en sentido contrario, evitando el flujo cruzado.

Permite a instalação de com todos os acabamentos para registro DocolBase.

Allows installation of all finishes for DocolBase valves.

Permite la instalación con todos los acabados para registro DocolBase.

Permite melhor alinhamento dos acabamentos para registro.

Allows better alignment of finishes for valve.

Permite mejor alineación de los acabados para registro.

Eixo metálico: maior resistência ao esforço no acionamento.

Metal shaft: higher resistance to stress on the drive

Eje metálico: mayor resistencia al esfuerzo en el accionamiento.

Corpo em peça única, sem emendas.

One-piece body, seamless

Cuerpo en pieza única, sin emiendas

Misturador Basetec PPR

Mixer Basetec PPR

Mezclador Basetec PPR

Cód. 00545500 - 20mm

Cód. 00545700 - 25mm

DIMENSIONAL | DIMENSION | DIMENSIONAL

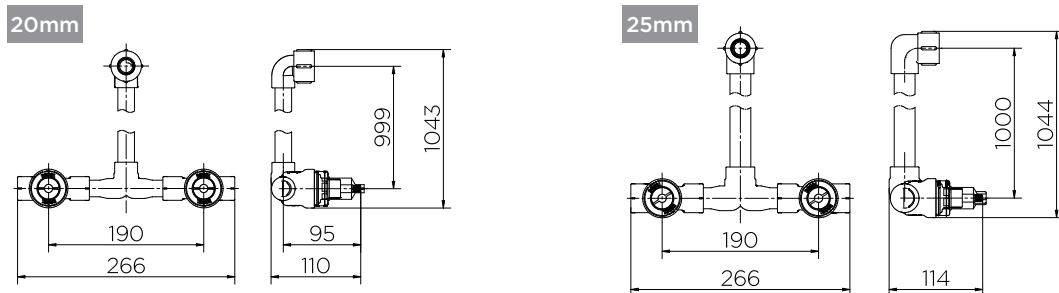

CARACTERÍSTICAS TÉCNICAS | TECHNICAL CHARACTERISTICS | CARACTERÍSTICAS TÉCNICAS

Classe de Pressão Pressure Class Clase de Presión	De 2 a 60 m.c.a com Estanqueidade até 140 m.c.a. From 2 to 60 m.c.a with sealing up to 140 m.c.a De 2 a 60 m.c.a con Estancamiento hasta 140 m.c.a.
Temperatura Máxima de Trabalho Maximum Operating Temperature Temperatura Máxima de Trabajo	Até 80°C Up to 80°C Hasta 80°C
Bitola Gauge Diámetro	20 - 25 mm 20 - 25 mm 20 - 25 mm
Aplicação Application Aplicación	Instalações Hidráulicas Prediais e Residenciais Hydraulic Installations in Buildings and Residences. Instalaciones Hidráulicas Edilicias y Residenciales.
Acabamento Finish Acabado	PPR PPR PPR

MISTURADOR BASETTEC PPR CHUVEIRO

Linha BaseTec PPR: ecologicamente correta, sua instalação é feita por meio do sistema de termofusão, sem necessidade de colas e rosças.

BaseTec PPR line: ecologically correct, its installation is done through the thermofusion system, without the need for glues and threads.

Línea BaseTec PPR: ecológicamente correcta, su instalación se realiza por medio del sistema de termofusión, sin necesidad de pegamentos y roscas.

Reduz investimentos em conexões e evita erros na instalação.

Reduces investments in connections and avoids installation errors.

Reduce la inversión en conexiones y evita errores de instalación.

Ótima resistência a impactos, pressão e temperatura.

Excellent resistance to impacts, pressure and temperature.

Óptima resistencia a impactos, presión y temperatura.

Dispensa o uso de adesivos e lixas.

No need for adhesives and sandpaper.

No necesita el uso de adhesivos y lijas.

Facilidade no processo de instalação: rápido, seguro e econômico, não necessita de conexões e evita erros

Easy installation process: fast, secure and economical, requires no connections and prevents errors.

Facilidad en el proceso de instalación: rápido, seguro y económico, no necesita conexiones y evita errores.

Permite a instalação de com todos os acabamentos para registro DocolBase.

Allows installation with all finishes for DocolBase valve

Permite la instalación con todos los acabados para registro DocolBase.

Corpo em peça única, sem emendas.

One-piece body, seamless.

Cuerpo en pieza única, sin enmiendas



Misturador Basetec PPR Chuveiro

Mixer Basetec PPR Shower

Mezclador Basetec PPR Ducha

Cód. 00557700 - 20mm

Cód. 00557800 - 25mm

DIMENSIONAL | DIMENSION | DIMENSIONAL

20mm

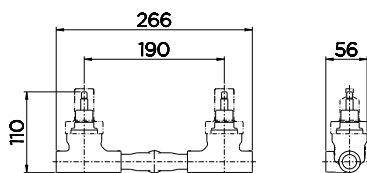

25mm

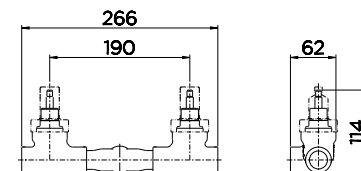

CARACTERÍSTICAS TÉCNICAS | TECHNICAL CHARACTERISTICS | CARACTERÍSTICAS TÉCNICAS

Classe de Pressão

Pressure Class | Clase de Presión

De 2 a 60 m.c.a com Estanqueidade até 140 m.c.a.

From 2 to 60 m.c.a with sealing up to 140 m.c.a

De 2 a 60 m.c.a con Estancamiento hasta 140 m.c.a.

Temperatura Máxima de Trabalho

Maximum Operating Temperature | Temperatura Máxima de Trabajo

Até 80°C

Up to 80°C | Hasta 80°C

Bitola

Gauge | Diámetro

20 - 25 mm

20 - 25 mm | 20 - 25 mm

Aplicação

Application | Aplicación

Instalações Hidráulicas Prediais e Residenciais.

Hydraulic Installations in Buildings and Residences.

Instalaciones Hidráulicas Edilicias y Residenciales.

Acabamento

Finish | Acabado

PPR

PPR | PPR

MISTURADOR BASETEC PPR DUCHA HIGIÊNICA

BASETEC PPR HANDSHOWER MIXER | MEZCLADOR BASETEC PPR DUCHA HIGIÉNICA

Linha BaseTec PPR: ecologicamente correta, sua instalação é feita por meio do sistema de termofusão, sem necessidade de colas e roscas.

BaseTec PPR Line: ecologically correct, its installation is done through the thermofusion system, without the need for glues and threads.

Línea BaseTec PPR: ecologicamente correcta, su instalación se realiza por medio del sistema de termofusión, sin necesidad de pegamentos y roscas.

Ótima resistência a impactos, pressão e temperatura.

Excellent resistance to impacts, pressure and temperature.

Óptima resistencia a impactos, presión y temperatura.

Dispensa o uso de adesivos e lixas.

No need for adhesives and sandpaper.

Evita el uso de adhesivos y lijas.

Corpo em peça única, sem emendas.

One-piece body, seamless.

Cuerpo en una pieza única, sin emiendas.

Facilidade no processo de instalação: rápido, seguro e econômico, não necessita de conexões e evita erros.

Easy installation process: fast, secure and economical, requires no connections and prevents errors.

Fácil proceso de instalación: rápido, seguro y económico, no necesita conexiones y evita errores.

Duplo anel de vedação: maior segurança contra vazamentos.

Double sealing ring: greater safety against leaks.

Doble anillo de sellado: mayor seguridad contra filtraciones.

Acompanha válvulas de retenção: dispositivo de segurança que inibe o escoamento de água em sentido contrário, evitando fluxo cruzado.

It comes with check valves: safety device that inhibits the flow of water in the opposite direction, avoiding cross-flow.

Posee válvulas de retención: dispositivo de seguridad que inibe el drenaje del agua en sentido contrario, evitando el flujo cruzado.

Permite a instalação com todos os acabamentos para registro DocolBase.

Allows installation with all DocolBase handles for valve.

Permite la instalación con todos los acabados para registro DocolBase.

Permite melhor alinhamento dos acabamentos para registro.

Allows better alignment of handles for valve.

Permite mejor alineamiento de los acabados para registro.

Eixo metálico: maior resistência ao esforço no acionamento.

Metal shaft: higher resistance to stress on the drive.

Eje metálico: mayor resistencia al esfuerzo en el accionamiento.



Misturador Basetec PPR Ducha Higiênica

Basetec PPR Handshower Mixer

Mezclador Basetec PPR Ducha Higiênica

Cód. 00557500 - 20mm

Cód. 00557600 - 25mm

DIMENSIONAL | DIMENSION | DIMENSIONAL

20mm

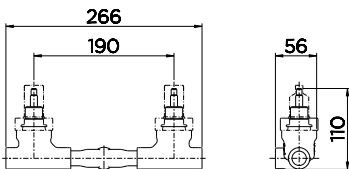

25mm

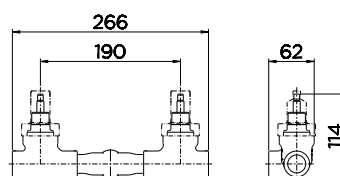

CARACTERÍSTICAS TÉCNICAS | TECHNICAL CHARACTERISTICS | CARACTERÍSTICAS TÉCNICAS

Classe de Pressão

Pressure Class | Clase de Presión

De 2 a 60 m.c.a com Estanqueidade até 140 m.c.a.

From 2 to 60 m.c.a with sealing up to 140 m.c.a

De 2 a 60 m.c.a con Estancamiento hasta 140 m.c.a.

Temperatura Máxima de Trabalho

Maximum Operating Temperature | Temperatura Máxima de Trabajo

Até 80°C

Up to 80°C | Hasta 80°C

Bitola

Gauge | Diámetro

20 - 25 mm

20 - 25 mm | 20 - 25 mm

Aplicação

Application | Aplicación

Instalações Hidráulicas Prediais e Residenciais.

Hydraulic Installations in Buildings and Residences.

Instalaciones Hidráulicas Edilicias y Residenciales.

Acabamento

Finish | Acabado

PPR

PPR | PPR

REGISTRO BASETEC PPR

REGISTRATION BASETEC PPR | REGISTRO BASETEC PPR

Linha BaseTec PPR: ecologicamente correta, sua instalação é feita por meio do sistema de termofusão, sem necessidade de colas e roscas.

BaseTec PPR Line: ecologically correct, its installation is done through the thermofusion system, without the need for glues and threads.

Línea BaseTec PPR: ecologicamente correcta, su instalación se realiza por medio del sistema de termofusión, sin necesidad de pegamentos y roscas.

Facilidade no processo de instalação: rápido, seguro e econômico, não necessita de conexões e evita erros.

Easy installation process: fast, secure and economical, requires no connections and prevents errors

Fácil proceso de instalación: rápido, seguro y económico, no necesita conexiones y evita errores.

Eixo metálico: maior durabilidade

Metal shaft: longer life.

Eje metálico: mayor durabilidad.

Dispensa o uso de adesivos e lixas.

No need for adhesives and sandpaper.

Evita el uso de adhesivos y lijas.

Permite a instalação com todos os acabamentos para registro DocolBase.

Allows installation with all DocolBase handles for valve.

Permite la instalación con todos los acabados para registro DocolBase.



Registro Basetec PPR Cerâmico 1/2 Volta

Registration Basetec PPR Ceramic 1/2 Turn

Registro Basetec PPR Cerâmico 1/2 Vuelta

Cód. 00524600 - 20mm

Cód. 00524500 - 25mm

DIMENSIONAL | DIMENSION | DIMENSIONAL

20mm

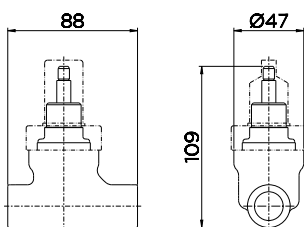

25mm

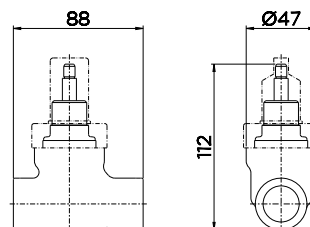

CARACTERÍSTICAS TÉCNICAS | TECHNICAL CHARACTERISTICS | CARACTERÍSTICAS TÉCNICAS

Classe de Pressão

Pressure Class | Clase de Presión

De 2 a 60 m.c.a com Estanqueidade até 140 m.c.a.

From 2 to 60 m.c.a with sealing up to 140 m.c.a

De 2 a 60 m.c.a con Estancamiento hasta 140 m.c.a.

Temperatura Máxima de Trabalho

Maximum Operating Temperature | Temperatura Máxima de Trabajo

Até 80°C

Up to 80°C | Hasta 80°C

Bitola

Gauge | Diámetro

20 - 25 mm

20 - 25 mm | 20 - 25 mm

Aplicação

Application | Aplicación

Instalações Hidráulicas Prediais e Residenciais.

Hydraulic Installations in Buildings and Residences.

Instalaciones Hidráulicas Edilicias y Residenciales.

Acabamento

Finish | Acabado

PPR

PPR | PPR

REGISTRO BASETEC PVC

Uma nova proposta em registro para chuveiro elétrico ou água fria com alta tecnologia aplicada. Mais qualidade e rentabilidade para sua obra, com a garantia Docol.

A new proposal in valve for electric shower or cold water with high technology applied. More quality and profitability for your work, with the Docol guarantee.

Una nueva propuesta en válvula para ducha eléctrica o agua fría con alta tecnología aplicada. Más calidad y rentabilidad para su obra, con la garantía Docol.

Resistência e longa vida útil: superior a 500 mil ciclos.

Resistance and long service life: more than 500 thousand cycles.

Resistencia y larga vida útil: superior a 500 mil ciclos.

Única linha deste segmento a utilizar pastilha cerâmica que proporciona vedação perfeita.

Only line of this segment to use ceramic insert that provides perfect seal.

Única línea de este segmento a utilizar pastilla cerámica que proporciona un caudal perfecto.



Eixo metálico: maior resistência ao esforço no acionamento.

Metal shaft: higher resistance to stress on the drive.

Eje metálico: mayor resistencia al esfuerzo en el accionamiento.

Corpo em peça única, sem emendas. Não necessita conexões e equipamentos para instalação.

Single piece body, seamless. No need for fittings and equipment for installation.

Cuerpo en una pieza única, sin emiendas. No necesita conexiones y equipamientos para la instalación.

Duplo anel de vedação: maior segurança contra vazamentos.

Double sealing ring: greater safety against leaks.

Doble anillo de sellado: mayor seguridad contra filtraciones.

Registro Basetec PVC Cerâmico 1/2 Volta
Registration Basetec PVC Ceramic 1/2 Turn
Válvula Basetec PVC Cerâmico 1/2 Vuelta
Cód. 00494700

DIMENSIONAL | DIMENSION | DIMENSIONAL

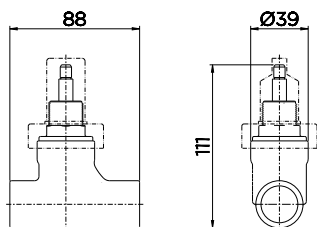

CARACTERÍSTICAS TÉCNICAS | TECHNICAL CHARACTERISTICS | CARACTERÍSTICAS TÉCNICAS

Temperatura Máxima de Trabalho

Maximum Operating Temperature | Temperatura Máxima de Trabajo

Até 45°C para lugares com pressão máxima de 45 m.c.a

Up to 45°C for places with a maximum pressure of 45 m.c.a | Hasta 45°C para lugares con una presión máxima de 45 m.c.a

Até 25°C para lugares com pressão máxima de 75 m.c.a

Up to 25°C for places with a maximum pressure of 75 m.c.a | Hasta 25°C para lugares con una presión máxima de 75 m.c.a

Bitola

Gauge | Diámetro

25 mm

25 mm | 25 mm

Aplicação

Application | Aplicación

Instalações Hidráulicas Prediais.

Hydraulic Installations in Buildings.

Instalaciones Hidráulicas Prediales.

Acabamento

Finish | Acabado

PVC

PVC | PVC

REGISTRO TIPO GAVETA BASETEC PPR

Durabilidade: eixo metálico que garante mais resistência à força exagerada no acionamento.

Durability: metal shaft that guarantees more resistance to excessive force on the drive.

Durabilidad: eje metálico que garantiza más resistencia a la fuerza exagerada en el accionamiento.

Segurança: exclusivo sistema de vedação que garante perfeita estanqueidade.

Safety: exclusive sealing system that ensures perfect tightness.

Seguridad: exclusivo sistema de caudal que garantiza un perfecto estancamiento.

Permite a instalação de com todos os acabamentos para registro DocolBase.

Allows installation of all finishes for DocolBase valves.

Permite la instalación con todos los acabados para registro DocolBase.



Fácil instalação e mais economia: rápida, segura e econômica, não necessita de conexões.

Easy installation and more economy: fast, safe and economical, no need for connections.

Fácil instalación y más económica: rápida, segura y económica, no necesita de conexiones.

Longa vida útil: supera as exigências da NBR 15705. Longa vida útil: supera as exigências da NBR 15705.

Long service life: exceeds the requirements of NBR 15705. Long service life: exceeds the requirements of NBR 15705.

Larga vida útil: supera las exigencias de la norma NBR 15705. Larga vida útil: supera las exigencias de la norma NBR 15705.



Registro Tipo Gaveta DocolBase Basetec PPR 1/4 Volta

Drawer Type Valve DocolBase Basetec PPR 1/4 Turn

Registro Tipo Compuerta DocolBase Basetec PPR 1/4 Vuelta

Cód. 00568600 - 20mm

Cód. 00568400 - 25mm

DIMENSIONAL | DIMENSION | DIMENSIONAL

20mm

25mm

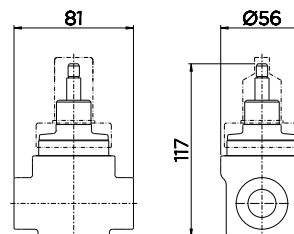
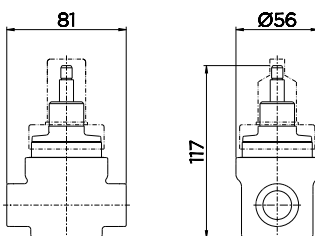

CARACTERÍSTICAS TÉCNICAS | TECHNICAL CHARACTERISTICS | CARACTERÍSTICAS TÉCNICAS

Classe de Pressão

Pressure Class | Clase de Presión

Até 140 m.c.a.

Up to 140 m.c.a.

Hasta 140 m.c.a.

Temperatura Máxima de Trabalho

Maximum Operating Temperature | Temperatura Máxima de Trabajo

Até 80°C

Up to 80°C | Hasta 80°C

Bitola

Gauge | Diámetro

20 - 25 mm

20 - 25 mm | 20 - 25 mm

Aplicação

Application | Aplicación

Instalações Hidráulicas para banheiro, cozinha e áreas de serviço

Hydraulic installations for bathrooms, kitchens and service areas

Instalaciones Hidráulicas para baño, cocina y áreas de servicio

Acabamento

Finish | Acabado

PPR

PPR | PPR

REGISTRO GAVETA BASETEC PVC

BASETEC PVC DRAWER VALVE | COMPUERTA BASETEC PVC

Durabilidade: eixo metálico que garante mais resistência à força exagerada no acionamento.

Durability: metal shaft that guarantees more resistance to excessive force on the activation.

Durabilidad: Eje metálico que garantiza más resistencia a la fuerza exagerada en el accionamiento.

Segurança: exclusivo sistema de vedação que garante perfeita estanqueidade.

Safety: exclusive sealing system that ensures perfect tightness.

Seguridad: exclusivo sistema de sellado que garantiza un perfecto estancamiento.

Permite a instalação de com todos os acabamentos para registro DocolBase.

Allows the installation of all finishes for DocolBase valves.

Permite a instalação de com todos os ACABADOS para registro DocolBase.

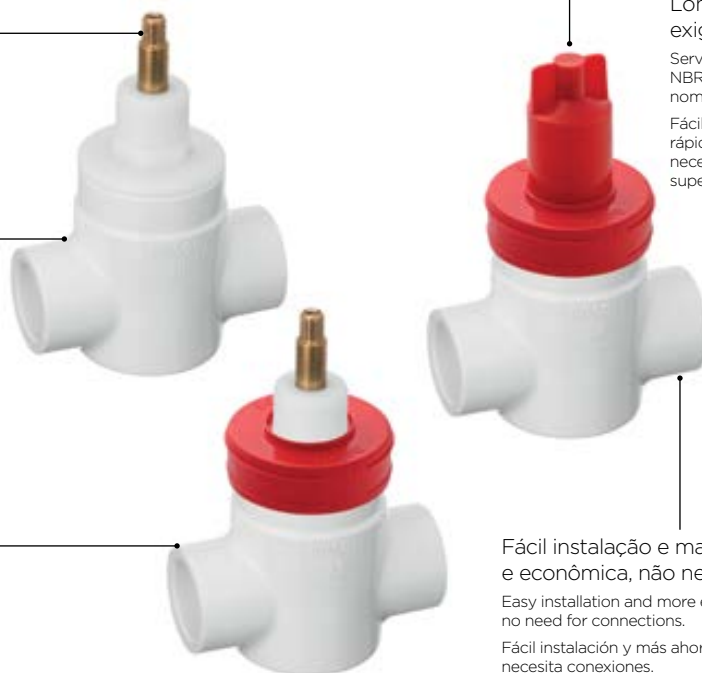

Longa vida útil: supera as exigências da NBR 15705. Longa vida útil: supera as exigências da NBR 15705.

Service life: exceeds the norms of NBR 15705. Useful life: exceeds the norms of NBR 15705.

Fácil instalação e mais economia: rápida, segura e econômica, não necessita de conexões. vida útil: supera as ias da NBR 15705.

Fácil instalação e mais economia: rápida, segura e econômica, não necessita de conexões.

Easy installation and more economy: fast, safe and economical, no need for connections.

Fácil instalación y más ahorro: rápida, segura y económica, no necesita conexiones.

Registro Tipo Gaveta DocolBase Basetec PVC

Drawer Type Valve DocolBase Basetec PVC

Registro Tipo Compuerta DocolBase Basetec PVC

Cód. 00536100

DIMENSIONAL | DIMENSION | DIMENSIONAL

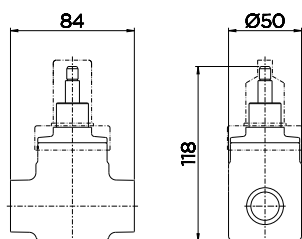

CARACTERÍSTICAS TÉCNICAS | TECHNICAL CHARACTERISTICS | CARACTERÍSTICAS TÉCNICAS

Temperatura Máxima de Trabalho

Maximum Operating Temperature | Temperatura Máxima de Trabajo

Até 45°C para lugares com pressão máxima de 45 m.c.a

Up to 45°C for places with a maximum pressure of 45 m.c.a | Até 45°C para lugares con presión máxima de 45 m.c.a

Até 25°C para lugares com pressão máxima de 75 m.c.a

Up to 25°C for places with a maximum pressure of 75 m.c.a | Até 25°C para lugares con presión máxima de 75 m.c.a

Bitola

Gauge | Diámetro

25 mm

25 mm | 25 mm

Aplicação

Application | Aplicación

Instalações Hidráulicas para banheiro, cozinha e áreas de serviço.

Hydraulic installations for bathroom, kitchen and service areas.

Instalaciones Hidráulicas para bañera, cocina y áreas de servicio.

Acabamento

Finish | Acabado

PVC

PVC | PVC

DOCOLBÁSICOS

DOCOLBASICS | DOCOLBÁSICOS

VÁLVULA PARA HIDRANTE
HYDRANT VALVE | VÁLVULA PARA HIDRANTE



VÁLVULA PARA HIDRANTE

Pág. 456

VÁLVULA ANGULAR PARA HIDRANTE

A Válvula para Hidrante 45° - também chamada de Registro para incêndio ou Registro Globo Angular - é o que permite o acionamento da água da tubulação no caso de incêndios. Ela fica posicionada junto ao hidrante e por meio de seu ângulo de 45° permite a rápida instalação da mangueira, tornando ágil a tarefa de dissipar focos de incêndio.

The Hydrant Valve 45° - also called Fire Valve or Angle Globe Valve - is what allows the activation of water from the pipe in case of fire. It is positioned next to the hydrant and through its 45° angle allows rapid installation of the hose, making agile the task of dissipating fire outbreaks.

La Válvula para Hidrante 45° - también llamada de Registro para incendio o Registro Globo Angular - es la que permite el accionamiento del agua de la tubería en caso de incendios. Está ubicada junto al hidrante y por medio de su ángulo de 45° permite la rápida instalación de la manguera, agiliza la tarea de disipar focos de incendio.



A Válvula para Hidrante 45° Docol atende à Norma de Segurança Contra Incêndio (NSCI/CBMSC,1994), à NBR 13714 - Sistemas de Hidrantes e de Mangotinhos para combate a incêndio e à NBR 16021 - Válvula e Acessórios para Hidrante.

The 45° Docol Hydrant Valve meets the Fire Safety Standard (NSCI / CBMSC, 1994), to NBR 13714 - Hydrant and Hose Systems for fire fighting and to NBR 16021 - Valve and Accessories for Hydrant.

La Válvula para Hidrante 45° Docol cumple con la Norma de Seguridad Contra Incendio (NSCI/ CBMSC, 1994), NBR 13714 - Sistemas de Hidrantes Para el combate de incendios y NBR 16021 - Válvula y Accesorios para Hidrantes.

Válvula para Hidrante 45°
The Hydrant Valve 45°
Válvula para Hidrante 45°
Cód. 00322800

DIMENSIONAL | DIMENSION | DIMENSIONAL

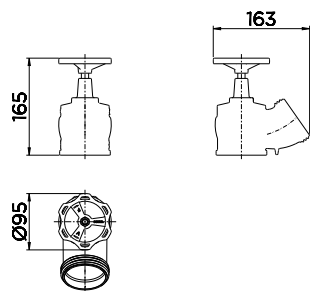

CARACTERÍSTICAS TÉCNICAS | TECHNICAL CHARACTERISTICS | CARACTERÍSTICAS TÉCNICAS

Classe de Pressão Pressure Class Clase de Presión	Até 200 W ou 160 m.c.a Up to 200 W or 160 m.c.a Hasta 200 W o 160 m.c.a
Temperatura Máxima da água Maximum water temperature Temperatura Máxima del agua	120°C 120°C 120°C
Bitola Gauge Diámetro	2,1/2" 2,1/2" 2,1/2"
Aplicação Application Aplicación	Instalações Hidráulicas Prediais Hydraulic Buildings Instalaciones Hidráulicas Prediales
Acabamento Finish Acabado	Bruto Brute Bruto



DOCOL

DOCOL
METAIS SANITÁRIOS LTDA.
Avenida Edmundo
Doubrawa, 1001

Zona Industrial Norte
CEP 89219-502
Joinville - SC

DOCOL RESPONDE
0800 474 333

DOCOL TELEVENDAS
0800 474 900

www.docol.com.br

